



brunogelle GmbH

PRODUKTKATALOG
**LANDWIRT-
SCHAFT**
2023 / 2024



Praxiserprobte Qualitätsprodukte
aus Kunststoff für die moderne
Landwirtschaft.



Über uns 3
Werbedruck 4
Skinverpackung 5
Symbole | Qualität 6



Kälberaufzucht 7-30
 Tränkeemier 8-10
 Zubehör Tränkeemier 10-11
 Ventile 11
 Sauger 12-13
 Zubehör 14-15
 Kälberdecken 16-17
 Saugsysteme 18-19
 Körnerflasche 20
 Milchflaschen 21-23
 Drencher 24-25
 Tränkebecken und Zubehör 25
 Eimer 26-27
 Tröge 28-29
 Werbedruck 30



Rind & Kuh 31-40
 Markierungsbänder 32
 Leckdose | Drencher 33
 Saugschutz 34
 Kuhschwanzhalter 35
 Tränkebecken | Ersatzbürsten 36
 Tröge 37-39
 Werbedruck 40



Lämmer 41-52
 Lämmereimer 42, 44-45
 Zubehör und Ventile 43
 Sauger 46
 Zubehör 47
 Saugerschutz und Saugsysteme 48
 Milchflaschen und Zubehör 49-50
 Tröge 51
 Eimer 52



Pferde 53-86
 Training 54
 Bollensammler 55-58
 Safety-Line System 58-59
 Dunggabeln 60-61
 Stallreinigung 62-63
 Holzstiele | Alustiele | D-Griff 64
 Zubehör | Wellness 65
 Haken | Eimerhalterungen 66
 Zubehör 67
 Eimer 68-70
 Flexischalen 69
 Wanne, 30 l und 60 l | Wassertrog 72
 Tränkebecken 73-74
 Spezial-Eimer 72
 Striegel 75
 Putzbox | Turnier 76-77
 Turniertröge 78
 Behälter für Zusatzfutter 79
 Tröge 80-82
 Wasserbrausen 83
 Futterschaufeln 84-86



Stall & Hof 87-96
 Kotentfernung | Schaufeln 88-89
 Stallzubehör 90
 Schöpfer | Thermometer 91-92
 Messbecher 93-94
 Dosierbecher 95
 Werbedruck 96



Milchwirtschaft 97-104
 Milchkannen 98-99
 Abmelkkannen 100
 Milchprüfung 101-102
 Zubehör | Reinigung 103-104
 Wasserbrausen 104



Hufpflege 105-110
 GEWA-Fit 106-108
 Zubehör 108
 Holzklötze | Hufschuh 109
 Klauenscheiben 110



Hoftiere 111-114
 Fütterung 112
 Zubehör | Tierspielzeug 113
 Werbedruck 114



Eimer, Schalen & Schaufeln 115-128
 Eimer 116-121
 Zubehör 121
 Flexischalen 122
 Wanne, 30 l und 60 l 123
 Schalen 124-125
 Leckdose 125
 Messbecher | Futterschaufeln 126
 Futterschaufeln 126-128



Spielwaren 129-132



Haus & Garten 133-137

Stichwortverzeichnis 138-139

GEWA® Qualität

Die Familie Gelle produziert seit über 50 Jahren praxisnahe Gummi- und Kunststoffteile für den deutschen und internationalen Markt. Hier im Süden Deutschlands entstehen auf modernen Maschinen unsere hochwertigen Produkte für die Agrarwirtschaft und den professionellen Pferdesport sowie unsere innovativen und praktischen Werbeartikel.

Unsere Produkte sind äußerst belastbar - wir verwenden nur hochwertige Kunststoffe mit langer Lebensdauer, damit Sie und Ihre Kunden lange Freude an dem Artikel haben. Dazu noch Ihr individueller Firmenaufdruck, um einen bleibenden Eindruck zu hinterlassen - besser geht es nicht!

Überzeugen Sie sich von unserer Qualität „Made in Germany“!

Flexibilität ist unsere Stärke und Ihre Zufriedenheit unser oberstes Ziel.

Wir freuen uns auf eine gute Zusammenarbeit.

Ihr GEWA® - Team





Auf modernen Sieb- und Tampondruckmaschinen entstehen Ihre idealen Werbeträger mit Langzeit-Werbeeindruck.

Hochwertige Werbeartikel, die in Erinnerung bleiben!

Langweilige Werbegeschenke, wie ein Kugelschreiber, beeindrucken heutzutage niemanden mehr. Mit unseren praktischen Werbeartikeln hinterlassen Sie bei Ihren Kunden allerdings bleibenden Eindruck!

Viele in diesem Katalog abgebildeten Artikel produzieren wir in Ihrer Wunschfarbe und können diese mit einer individuellen Werbebotschaft versehen.

Wir als deutscher Hersteller garantieren beste Qualität zu niedrigen Preisen. Durch unsere langjährige Erfahrung können wir Ihnen helfen, das passende Produkt auszuwählen und werbewirksam zu bedrucken. Senden Sie uns Ihr Logo und wir kümmern uns um den Rest. Einfacher geht es nicht!

Zögern Sie nicht und kaufen Sie beste Qualität - schließlich steht Ihr guter Name darauf!

Ihre Vorteile im Überblick:

- **Qualitätsware direkt vom Hersteller**
- **praktische und langlebige Werbung**
- **Gestaltungsservice**
- **kurze Produktionszeiten**



Das benötigen wir von Ihnen:
vektorierte EPS oder PDF Datei

Sollten Sie keine Vektordateien haben, erstellen wir diese gerne für Sie. Hierfür werden Gebühren nach Aufwand berechnet.

Die kostengünstige Verpackungslösung!

Unsere Skinverpackungen sind der ideale Helfer, um Ihre gekauften Produkte attraktiv aufzuwerten. Durch dieses Verfahren präsentieren Sie Ihr Produkt werbewirksam.

Wir haben die Möglichkeit, Ihre bei uns gekauften Produkte direkt ab Werk in einer Skinverpackung auszuliefern, womit Sie die Produkte direkt werbewirksam verkaufen können.

Aufgrund des geringen Materialeinsatzes ist die Skinverpackung eine äußerst preisgünstige Möglichkeit, Ihre Produkte vor Diebstahl, Beschädigung, Staub und Feuchtigkeit zu schützen. Dadurch bekommt Ihr Kunde immer eine neuwertige Ware. Die Verpackung ist zudem sehr umweltfreundlich, da der Großteil der Verpackung einfach als Altpapier entsorgt werden kann. Ein weiterer Vorteil ergibt sich aus der schnellen Lieferzeit. Die Skinverpackung lässt sich innerhalb weniger Tage auf Ihre neuen Produkte anbringen.

Ihre Vorteile im Überblick:

- optische Aufwertung
- preisgünstig
- sicher
- umweltfreundlich
- kurze Produktionszeiten



Erklärung der Symbole in den Tabellen

In diesem Katalog finden Sie bei jedem Produkt eine Tabelle mit verschiedenen Piktogrammen.

Anhand dieser Zeichenerklärung können Sie sehen, was diese bedeuten.



Fassungsvermögen / Volumen

in Liter bzw. Kilogramm



Höhe bzw. Länge

in cm



Breite

in cm



Tiefe

in cm



Durchmesser

in cm



Gewicht

Gesamtgewicht in Gramm



mit Skala



Palette

Stückzahl der Artikel pro Palette



Karton

Stückzahl der Artikel pro Karton



Beutel

Stückzahl der Artikel pro Beutel



Werbedruck

Artikel kann bedruckt werden



Lebensmittelecht und spülmaschinenfest

Artikel ist aus lebensmittelechtem Kunststoff



**Wir verarbeiten hochwertige Polymer-
typen, die in Kontakt mit Menschen und
Tieren unbedenklich sind.**

**Auf die Qualität und Langlebigkeit
unserer Produkte können Sie sich
verlassen!**





Kälberaufzucht

Tränkeeimer • Zubehör Tränkeeimer • Zubehör Fütterung • Kälberdecken • Sauger • Ventile • Saugsysteme • Milchflaschen • Drencher • Eimer • Tröge • Tränkebecken



Erhältlich in weiteren attraktiven Farben!



Tränkeimer, 9 Liter

Der für den täglichen Einsatz entwickelte Tränkeimer besteht aus stabilem und lebensmittelechtem Kunststoff. Der Eimer ist durch die verstärkten Aufhängeschlitze von vorne und hinten einhängbar. Der abgeschrägte Boden minimiert die im Eimer verbleibende Restmilch. Die eingeprägte Skala hilft bei der genauen Dosierung der Füllmenge. Zur einfacheren Reinigung ist auf der Unterseite eine Aussparung, damit Spülwasser optimal abfließen kann.

- inklusive rotem Sauger, Ventil und Kunststoffhalterung
- Deckel und Metallhalterung optional erhältlich

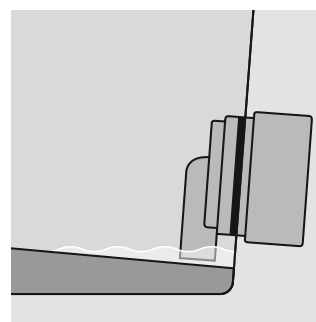

Art. Nr.	Artikelbezeichnung									
1000	Tränkeimer mit Zubehör, 9 Liter	9 l	27 cm	29,5 cm	23 cm	620 g	250	30	✓	✓
1400	Tränkeimer mit Zubehör, 9 Liter, farblos transparent	9 l	27 cm	29,5 cm	23 cm	620 g	250	30	✓	✓
1500	Tränkeimer mit Zubehör, 9 Liter, farbig transparent	9 l	27 cm	29,5 cm	23 cm	620 g	250	30	✓	✓
1170	Deckel für Tränkeimer Art. Nr. 1000, 1400, 1500			29,5 cm		115 g	1000		✓	

Weitere Farben:



Ansicht Saugseite



Die transparenten / farbig transparenten Eimer erhalten Sie mit aufgedruckter Skala auf der Eimerrückseite.



1170



1370

Deckel Tränkeimer

Die Deckel für die Tränkeimer zeichnen sich durch eine hohe Passgenauigkeit aus. Durch die Aussparungen in den Deckeln können die Tränkeimer geschlossen in die Eimerhalterung gehängt werden. Eine praktische Lasche ermöglicht ein leichtes Abziehen des aufgesteckten Deckels.

Premium-Tränkeimer, 8 Liter

Der Tränkeimer Premium überzeugt durch einen extrem stabilen Kunststoff und dicke Wandungen. Dadurch garantiert er eine lange Lebensdauer auch bei intensiver Nutzung. Der nach innen gewölbte Boden minimiert die im Eimer verbleibende Restmilchmenge. Die eingeprägte Skala dient zur genauen Dosierung der Füllmenge. Der Tränkeimer ist leicht zu reinigen.

- inklusive rotem Sauger, Ventil und Kunststoffhalterung
- Deckel und Metallhalterung optional erhältlich



Art. Nr.	Artikelbezeichnung								
1300	Tränkeimer Premium mit Zubehör, 8 Liter	8 l	27 cm	29,5 cm	24 cm	900 g	250	✓	✓
1370	Deckel für Tränkeimer Premium, 8 Liter			29,5 cm		100 g	1000	✓	

1030



Tränkeimer rund, 12 Liter

Der runde Tränkeimer besteht aus einem stabilen Grundmaterial und bietet dadurch optimale Bruchsicherheit. Er ist leicht zu reinigen und das zugehörige Schraubventil ist einfach zu montieren.

1171



- inklusive rotem Sauger und Ventil
- Deckel und Eimerhalterung aus Metall (Art. Nr. 1210) optional erhältlich

Art. Nr.	Artikelbezeichnung							
1030	Tränkeimer rund mit Zubehör, 12 Liter	12 l	25,5 cm	30,5 cm	710 g	500	✓	✓
1171	Deckel für Tränkeimer rund, 12 Liter			31 cm	162 g	500	✓	

1015



Lieferung ohne Tränkeimer

Isoliermantel für Tränkeimer

Der Isoliermantel für Tränkeimer aus 2,5 mm dickem Neopren schützt warme Milch vor dem schnellen Auskühlen. Dadurch beugt er Krankheiten wie Durchfall oder Erkältungen vor. Eine einfache Montage und perfekter Halt werden durch den großen Klettverschluss an der Vorderseite ermöglicht. Ein strapazierfähiges Kunststoffmaterial an der Unterseite schützt den Isoliermantel vor Schmutz und Beschädigung.

- passend zu Art. Nr. 1000, 1300, 1400, 1500



Art. Nr.	Artikelbezeichnung	
1015	Isoliermantel für Tränkeimer	180 g

1190



1200



Eimerhalterungen

Die äußerst stabilen Kunststoff- und Metallhalterungen passen zu allen GEWA-Tränkeimern. Die Halterungen haben eine lange Lebensdauer. Die Montage ist einfach und sicher.

Art. Nr.	Artikelbezeichnung					
1190	Kunststoffhalterung	3,5 cm	14,5 cm	8 cm	30 g	1000
1200	Metallhalterung	3,5 cm	14 cm	9 cm	120 g	-

GEWA Ventil

Das hochwertige Kunststoffventil passt zu allen GEWA Saugern und verhindert ein Zurückfließen der Milch in den Tränkeimer. Das Ventil ist überdrehbar. Das verlängerte Ansaugstück ermöglicht, dass wenig Restmilch im Tränkeimer verbleibt.



Lieferung ohne Sauger



2000

Art. Nr.	Artikelbezeichnung					
2000	GEWA Ventil	5,5 cm	5 cm	5 cm	42 g	5000
2010	Gummidichtung	-	-	-	2 g	-



2010

Spezial Schraubenschlüssel

Der Spezial Schraubenschlüssel erleichtert das Befestigen und Lösen vom GEWA-Ventil (Art. Nr. 2000) am Tränkeimer.



2008

Art. Nr.	Artikelbezeichnung				
2008	Spezial Schraubenschlüssel	16 cm	6,5 cm	1 cm	76 g

GEWA Super Clean Ventil

Das neue Kunststoffventil überzeugt durch eine schnelle Montage und einfache Reinigung. Zur schnellen Reinigung muss lediglich die Frontmutter (A) gelöst werden, damit der Sauger und der Rückschlagstift (B) entnommen werden können. Im Tränkeimer das Ansaugstück (D) heraus ziehen und schon ist eine problemlose Reinigung des Ventils möglich. Das Ventil ist passend zu allen GEWA Saugern und verhindert dank Rückschlagstift ein Zurückfließen der Milch in den Eimer. Das Ventil hat einen Überdrehenschutz und dichtet mit der im Lieferumfang enthaltenen Gummidichtung (C) zuverlässig ab. Das verlängerte Ansaugstück (D) ermöglicht, dass wenig Milch im Tränkeimer verbleibt. Sauger optional erhältlich.



1999

Art. Nr.	Artikelbezeichnung			
1999	GEWA Super Clean Ventil	7 cm	5,5 cm	50 g
2010	Gummidichtung			2 g

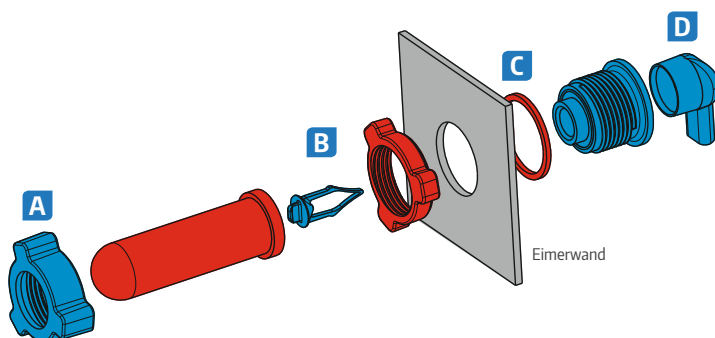

Lieferung ohne Sauger

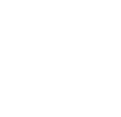



Montagehinweis Sauger

Bitte achten Sie bei der Montage der Kreuzschlitzsauger darauf, dass die Schlitz immer ein „+“ ergeben und kein „x“. Sollten Sie die Sauger falsch einbauen, kommt es zu einem geringeren Durchfluss und einem erhöhten Saugen und Kauen der Kälber. Dies führt zu langsameren Tränkezeiten und einem deutlich erhöhten Materialverschleiß.



Alle unsere Sauger sind aus lebensmittelechtem Material hergestellt!

Richtig

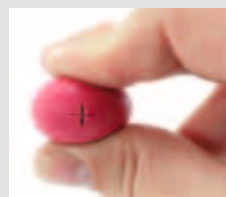

Falsch



3020-3021

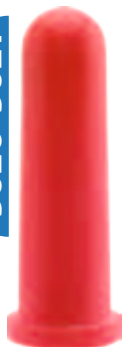

Kälbersauger konisch rot

3100-3109



Kälbersauger konisch weiß

Kälbersauger konisch

Die konischen Kälbersauger aus Gummi sind speziell für den Einsatz an Tränkeemern konzipiert. Die Sauger haben eine Kreuzschlitzöffnung, die Milch freigibt, sobald das Kalb zu saugen oder zu kauen beginnt. Die konischen Sauger haben einen verringerten Milchdurchfluss, wodurch die Kälber langsamer trinken und somit weniger Luft aufnehmen. Für Tränkeautomaten mit Rundloch erhältlich.

Art. Nr.	Artikelbezeichnung	↑ ↓	⊘ unten	⊘ oben	g	🛒
3020	Kälbersauger konisch rot, Kreuzschlitz	10 cm	2,7 cm	2,4 cm	26 g	100
3021	Kälbersauger konisch rot, Rundloch	10 cm	2,7 cm	2,4 cm	26 g	100
3100	Kälbersauger konisch weiß, Kreuzschlitz	10 cm	2,7 cm	2,4 cm	28 g	100
3109	Kälbersauger konisch weiß, Rundloch	10 cm	2,7 cm	2,4 cm	28 g	100

3000-3001



Kälbersauger zyl. 10 cm rot

3010-3011



Kälbersauger zyl. 12 cm rot

Kälbersauger zylindrisch

Diese hochwertigen Kälbersauger sind sowohl für Tränkeemern, als auch für Tränkeautomaten geeignet. Die zylindrischen Sauger sind in den Längen 10 oder 12 cm erhältlich. Mit Kreuzschlitz und für Tränkeautomaten mit Rundloch erhältlich.



3101-3102



Kälbersauger zyl. 10 cm weiß

3110-3111



Kälbersauger zyl. 12 cm weiß

Art. Nr.	Artikelbezeichnung	↑ ↓	⊘	g	🛒
3000	Kälbersauger zyl. 10 cm rot, Kreuzschlitz	10 cm	2,8 cm	32 g	100
3001	Kälbersauger zyl. 10 cm rot, Rundloch	10 cm	2,8 cm	32 g	100
3101	Kälbersauger zyl. 10 cm weiß, Kreuzschlitz	10 cm	2,8 cm	36 g	100
3102	Kälbersauger zyl. 10 cm weiß, Rundloch	10 cm	2,8 cm	36 g	100
3010	Kälbersauger zyl. 12 cm rot, Kreuzschlitz	12 cm	2,8 cm	42 g	100
3011	Kälbersauger zyl. 12 cm rot, Rundloch	12 cm	2,8 cm	42 g	100
3110	Kälbersauger zyl. 12 cm weiß, Kreuzschlitz	12 cm	2,8 cm	42 g	100
3111	Kälbersauger zyl. 12 cm weiß, Rundloch	12 cm	2,8 cm	42 g	100

Kälbersauger, weich

Die zylindrischen Kälbersauger werden gerne bei neugeborenen Kälbern eingesetzt, da der besonders weiche Gummi mit Kreuzschlitz schnell angenommen wird. Auch sehr empfehlenswert zur Verabreichung von Kolostrum oder Medikamenten bei kranken Tieren.

Art. Nr.	Artikelbezeichnung				
3173	Latexsauger	10 cm	2,8 cm	26 g	100
3172	Kälbersauger Naturkautschuk	10 cm	2,8 cm	32 g	100



Kälbersauger Naturkautschuk



Latexsauger

Kälbersauger Spezial

Die zylindrischen Kälbersauger bestehen aus einem extrem zähen Gummi, der eine lange Lebensdauer verspricht. Optimal für Fresserbetriebe. Die Sauger können entweder mit einem Kreuzschlitz für Tränkeimer oder einem Rundloch für Tränkeautomaten versehen werden.

Art. Nr.	Artikelbezeichnung				
3120	Kälbersauger schwarz, Kreuzschlitz	10 cm	2,8 cm	32 g	100
3121	Kälbersauger schwarz, Rundloch	10 cm	2,8 cm	32 g	100
3130	Kälbersauger grün, Kreuzschlitz	10 cm	2,8 cm	32 g	100
3131	Kälbersauger grün, Rundloch	10 cm	2,8 cm	32 g	100



Kälbersauger zylindrisch schwarz



Kälbersauger zylindrisch grün

Flaschensauger Latex

Der lebensmittelechte Flaschensauger aus Latex kann auf handelsübliche Flaschen mit einem Öffnungsdurchmesser von ca. 25 mm gesteckt werden. Die verstärkte und vertiefte Aufnahme hält den Sauger sicher auf der Flasche. Das weiche Material wird schnell von den Tieren angenommen.

Art. Nr.	Artikelbezeichnung					
3175	Flaschensauger Latex	13,5 cm	3,3 cm	2 cm	26 g	100



3175

„Leimer“ Sauger

Der „Leimer“ Sauger ist ein seit Jahren bewährtes Hilfsmittel zur Kälberfütterung. Der Sauger wird einfach in einen Eimer oder eine Wanne gelegt, in der sich Milch oder Wasser befindet. Kälber haben dadurch die Möglichkeit, auch aus offenen Behältern zu trinken.

Art. Nr.	Artikelbezeichnung				
3036	„Leimer“ Sauger	7 cm	6,5 cm	28 g	



3036

Sauger für Aluventil

Der rote Sauger aus langlebigem Gummi für Aluventile passt perfekt und besitzt ein eingestanztes Rundloch für einen hohen Durchfluss.

Art. Nr.	Artikelbezeichnung				
3040	Sauger für Aluventil	8,5 cm	3,3 cm	2,2 cm	34 g



3040





Kälberspielzeug

Das Kälberspielzeug besteht aus einem Sauger ohne Loch und einer Halterung zur Wandmontage. Der Sauger bietet eine optimale Beschäftigung und sorgt für das Wohlbefinden der Kälber.

- inklusive Kälbersauger, ungelocht

Art. Nr.	Artikelbezeichnung			
3257	Kälberspielzeug mit Sauger grün	12,5 cm	6,8 cm	70 g
3260	Kälberspielzeug mit Sauger rot	12,5 cm	6,8 cm	70 g



Kälbermaulkorb

Der leicht zu befestigende Kälbermaulkorb verhindert das Nabelsaugen und Urintrinken bei Kälbern. Außerdem verhindert er, dass neugeborene Kälber falsche Nahrung, wie beispielsweise Einstreu, zu sich nehmen.

- inklusive zwei 75 cm Gurtbändern

Art. Nr.	Artikelbezeichnung			
4500	Kälbermaulkorb mit Gurtband	14 cm	18 cm	105 g



Wochenplaner für Zusatzfutter und Medikamente, 160 ml

Der Wochenplaner mit eingepprägten Wochentagen ist zur genauen Dosierung von Zusatzfutter oder Medikamenten bestens geeignet. Die leicht zu reinigenden Behälter zeichnen sich durch einfache Handhabung aus. Der Wochenplaner kann entweder als Festmontage oder mit den im Lieferumfang enthaltenen Haken befestigt werden. (Maße ohne Haken)

Art. Nr.	Artikelbezeichnung					
7690	Wochenplaner für Zusatzfutter	8 cm	47 cm	10 cm	400 g	300

Schneebeesen

Die Schneebeesen aus Edelstahl sind ideal zum Anrühren von Kälbermilch. Die stabilen Drahtbögen sorgen für eine homogene Durchmischung, während die Einhängöse ein leichtes Aufhängen des Schneebeesens ermöglicht. Die Schneebeesen sind mit 10 oder 20 Drähten erhältlich.

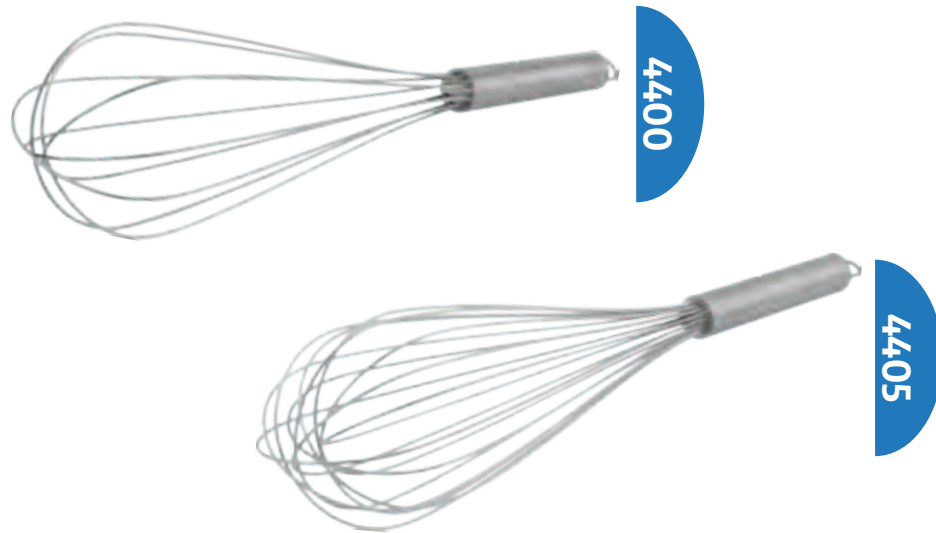

Art. Nr.	Artikelbezeichnung				
4400	Schneebeesen 10 Draht	42 cm	9 cm	125 g	1000
4405	Schneebeesen 20 Draht	42 cm	9 cm	175 g	1000

Milchthermometer

Die quecksilberfreien Milchthermometer eignen sich zur exakten Bestimmung der Kälbermilchtemperatur. Selbstverständlich sind die Thermometer kochfest und haben eine Aufhängeöse.

Art. Nr.	Artikelbezeichnung	Temperaturbereich Anzeige				
6012	Milchthermometer, 34 cm	-10 °C bis 120 °C	34 cm	3,5 cm	3 cm	50 g
6013	Milchthermometer, 28 cm	-10 °C bis 110 °C	28 cm	3 cm	2 cm	55 g

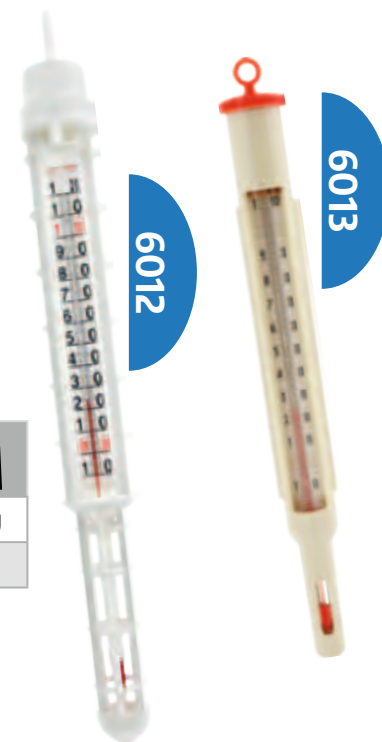

Digitalthermometer

Zur exakten Überprüfung der Körpertemperatur bei Kälbern ist dieses Digitalthermometer mit Akustiksignal gut geeignet. Das leicht ablesbare Display und die einfache Handhabung überzeugen.



Art. Nr.	Artikelbezeichnung				
6004	Digitalthermometer	1 cm	14,5 cm	2 cm	12 g



1016





Kälberdecke gesteppt

Die Kälberdecke schützt das Kalb durch ein sehr stabiles und schnell trocknendes Polyester-Gewebe vor Regen und Kälte. Die Innenseite besteht aus gesteppten Waben, die mit Polyestergewebe zur optimalen Wärmeisolierung gefüllt sind. Die größenverstellbaren Gurte besitzen stabile Kunststoffschnallen, die einen sicheren Halt garantieren.

Nicht für Gruppenhaltung geeignet.



Art. Nr.	Artikelbezeichnung	Wassersäule	Waschbarkeit			
1016	Kälberdecke, gesteppt	6000 mm	bis max. 30 °C	70 cm	320 g	20

Kälberdecke Deluxe



Bei Temperaturen unter 11 °C besteht für Kälber eine erhöhte Krankheitsgefahr. Deshalb ist es empfehlenswert das Kalb vor großen Temperaturschwankungen zu schützen. Diesen Schutz bietet die Kälberdecke Deluxe durch ein sehr stabiles und schnell trocknendes Polyester-Gewebe mit 2,5 mm Neopreninnenteil. Für eine einfache Handhabung wurde der Brustgurt mit Klettverschluss ausgestattet. Der größenverstellbare Bein- und Bauchgurt besitzt stabile Kunststoffschnallen, die einen sicheren Halt garantieren.

Nicht für Gruppenhaltung geeignet.



1017



Art. Nr.	Artikelbezeichnung	Wassersäule	Waschbarkeit			
1017	Kälberdecke Deluxe	6000 mm	bis max. 30 °C	80 cm	450 g	20



Steigrohr wechselbar

Dieses Steigrohr-System kommt zum Einsatz, wenn eine einfache Montage und Demontage des Systems erwünscht ist. Die Wandhalterung wird mit Hilfe von drei Schrauben sicher an der Wand fixiert (die Stifte dienen als Abstandshalter). In die fixierte Wandaufnahme kann das Saugerventil leicht eingesteckt oder entfernt werden. Wird der Schlauch auf das Saugerventil gesteckt, kann Milch aus einer Kalttränke befördert werden. Das Rückschlagventil verhindert ein Zurückfließen der Milch.

• inklusive Wandhalterung, Saugerventil, Sauger, Rückschlagventil groß (Art. Nr. 3230) und Schlauch

Rückschlagventil groß Verbindungs-/Sperrventil groß

Das Rückschlagventil und das Sperrventil aus Kunststoff verhindern, dass Milch aus Schläuchen zurücklaufen kann. Dadurch werden Magenkoliken vorgebeugt, da die Kälber weniger Luft in ihren Magen saugen. Drei Erhebungen an der Unterseite schützen davor, dass sich das Ventil am Boden der Tränke festsaugen kann.

Wandhalterung

Die stabile Wandhalterung dient zur schnellen und einfachen Montage und Demontage des Saugerventils (Art. Nr. 2000). Die Wandhalterung wird einfach mit drei Schrauben an der Wand fixiert.



Das Saugerventil kann einfach in die Wandhalterung gesteckt werden.

GEWA Ventil

Das Ventil ist überdrehsicher und dank integriertem Rückschlagventil kann die Milch nur zur Saugeröffnung gezogen werden. Der Schlauchanschluss muss im Steigrohr-System immer nach unten zeigen.

Art. Nr.	Artikelbezeichnung					Schlauch innen	g	
3200	Steigrohr wechselbar, 120 cm Schlauch	120 cm				1,2 cm	255 g	
3201	Steigrohr wechselbar, 200 cm Schlauch	200 cm				1,2 cm	350 g	
3230	passendes Rückschlagventil groß	4 cm			2,3 cm		8,5 g	
3231	passendes Verbindungs-/Sperrventil groß	5 cm			2,3 cm		9 g	
3220	Wandhalterung für Steigrohr wechselbar	6,5 cm	7 cm	3 cm			11 g	
2000	GEWA Ventil	5,5 cm	4,5 cm	4,5 cm			42 g	5000

Steigrohr Festmontage

Dieses Steigrohr-System wurde zur schnellen und einfachen Festmontage im Stall entwickelt. Das Wandventil wird mit Hilfe von drei Schrauben an der Wand fixiert, während das Edelstahlrohr durch die Wand geführt wird, wo es rückseitig mit dem Schlauch verbunden wird. Der Schlauch kann dann zur Fütterung in einen Vorratsbehälter geführt werden. Das optional erhältliche Rückschlagventil und das Sperrventil verhindern das Zurückfließen der Milch aus dem Schlauch.

- inklusive Wandventil mit Edelstahlröhrchen, 150 cm Schlauch
- Rückschlagventil (Art. Nr. 3251) und Sperrventil (Art. Nr. 3249) optional erhältlich

Rückschlagventil / Verbindungs-/Sperrventil klein

Das Rückschlagventil und das Sperrventil aus Kunststoff verhindern, dass Milch aus Schläuchen zurücklaufen kann. Die Kälber saugen dadurch weniger Luft in ihren Magen und dient somit zur Vorbeugung von Magenkoliken. Drei Erhebungen an der Unterseite des Rückschlagventils schützen davor, dass sich das Ventil am Boden der Tränke festsaugen kann. Das Verbindungs- bzw. Sperrventil dient dazu, Schlauchteile zu verbinden und einen Rückfluss der Milch zu verhindern.

Wandventil mit Edelstahlröhrchen

Die hochwertige Kunststoffmutter für den Sauger verspricht eine optimale Passform und das Edelstahlrohr garantiert eine lange Lebensdauer.



Art. Nr.	Artikelbezeichnung	∩	⊘	⊘	⚖	📦
3252	Steigrohr zur Festmontage	150 cm		Schlauch innen 0,6 cm	150 g	
3251	passendes Rückschlagventil klein	3,5 cm	2,3 cm		8,4 g	
3249	passendes Verbindungs-/Sperrventil klein	4,5 cm	2,3 cm		8 g	
3250	Wandventil mit Edelstahlröhrchen	8,5 cm	7 cm		45 g	3000



Körner-/Pelletflasche 2,5 Liter

Zur Fütterung von Körnern oder Futterpellets ist diese Flasche ideal. Dank der großen Einfüllöffnung ist sie leicht zu befüllen und zu reinigen. Der passende Körner-/Pelletsauger lässt den Inhalt nur heraus, wenn das Kalb auf diesem herumkauft. Der integrierte Griff ermöglicht ein leichtes Ein- und Aushängen in die optional erhältliche Metallhalterung. Die Saugeraufnahme ist mit unseren GEWA Kälbersaugern kompatibel, wodurch die Flasche auch mit Milch befüllt werden kann und somit vielseitig einsetzbar ist.

- **inklusive Körnersauger (Art. Nr. 3041)**



Metallhalterung für Körner-/Pelletflasche

Die Metallhalterung ist für eine unkomplizierte und schnelle Anbringung der Körner-/Pelletflasche entwickelt. Die Flasche wird damit sicher fixiert und vor dem Herunterfallen geschützt. Zur einfachen Wandmontage.

- **passend zu Körner-/Pelletflasche Art. Nr. 4156**

Art. Nr.	Artikelbezeichnung					
4156	Körner-/Pelletflasche inkl. Körnersauger	2,5l	37 cm	10 cm	16 cm	230 g
4151	Körner-/Pelletflasche inkl. Körnersauger und Metallhalterung	2,5l	37 cm	10 cm	16 cm	450 g
4159	Metallhalterung für Körner-/Pelletflasche		26,5 cm	13 cm	14,5 cm	220 g



Körner -/Pelletsauger

Der zur Körner-/Pelletflasche passende Sauger ist dank strapazierfähigem Material äußerst langlebig. Zwei im Sauger verbaute Gummilippen geben den Inhalt nur frei, wenn das Kalb auf dem Sauger herumkauft.

- **passend zu Körner-/Pelletflasche Art. Nr. 4156**

Art. Nr.	Artikelbezeichnung			
3041	Körner-/Pelletsauger	7 cm	3 cm	18 g



Milchflasche Kälber

Die praktischen Milchflaschen aus weichem Kunststoff sind ideal zur Verabreichung von Milch und/oder Medikamenten. Die leicht abzulesende Skala hilft bei der genauen Dosierung. Die Flaschen sind kompatibel zu allen GEWA Saugern und somit vielseitig einsetzbar.

• inklusive rotem Sauger

Art. Nr.	Artikelbezeichnung									
4101	Milchflasche Kälber, 500 ml	0,5l	6 cm	30,5 cm			80 g		750	✓
4110	Milchflasche Kälber, 1 Liter	1l	8 cm	32,5 cm			115 g	100	500	✓
4130	Milchflasche Kälber, 2 Liter	2l		34,5 cm	10cm	10 cm	190 g	50	350	✓

Milchflaschenhalterung

Die Milchflaschenhalterung für 1 Liter und 2 Liter Milchflaschen zeichnet sich durch eine einfache Montage aus. Sie kann einfach über die Stallwand gehängt werden und sichert zuverlässig die eingesteckten Milchflaschen.

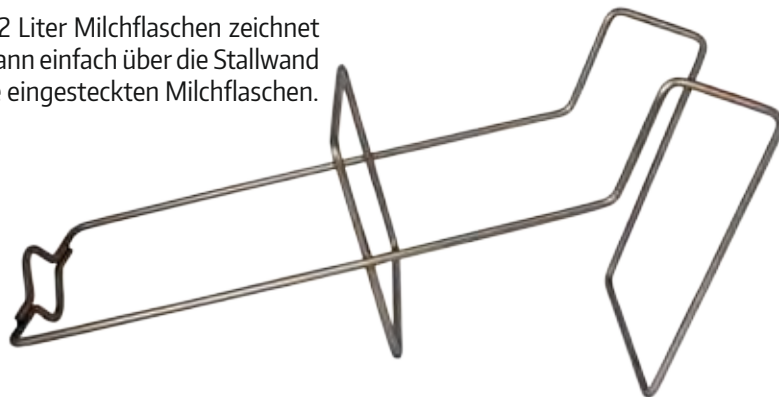
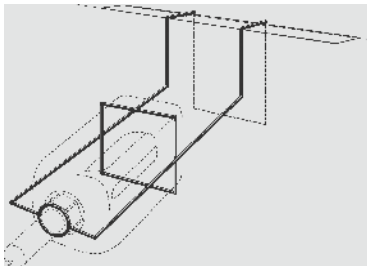

Art. Nr.	Artikelbezeichnung				
4150	Milchflaschenhalterung	17 cm	13 cm	38 cm	305 g

Blindstopfen Milchflasche

Der Blindstopfen wird in die Kunststoffmutter von Milchflaschen gesteckt und dichtet diese zuverlässig ab. Ein Einfrieren von Kolostrum ist dadurch problemlos möglich. Kompatibel zu allen GEWA Milchflaschen.



Art. Nr.	Artikelbezeichnung			
4168	Blindstopfen Milchflasche	1 cm	3,5 cm	4 g



Milchflasche Kälber Premium, 3 Liter

Die große Milchflasche für Kälber zeichnet sich durch exzellente Funktionalität aus. Während eine große Öffnung ein leichtes Befüllen und Reinigen ermöglicht, verhindert ein selbstregulierendes Luftventil die Entstehung eines Unterdrucks in der Flasche. Die Flasche ist kompatibel zu allen GEWA Saugern und kann dank integrierter Skala auch zur Verabreichung von Medikamenten verwendet werden.

• inklusive rotem Sauger und Rückschlagventil

Art. Nr.	Artikelbezeichnung							
4145	Milchflasche Premium, 3 Liter	3 l	49,5 cm	11 cm	11 cm	370 g	200	✓



4145

mit selbstregulierendem Luftventil

Jetzt neu:
Milchflasche Premium
und Vario Bottle Kälber
mit Rückschlagventil!



Neuheit



4160



VARIO Bottle Kälber

Die große 2,5 Liter Flasche eignet sich ideal zur Verabreichung größerer Milchmengen. Dank eines Schiebers kann der Milchfluss einfach reguliert werden. Die große Öffnung ist für ein leichtes Befüllen und Reinigen der Flasche optimal. Eine eingeprägte Skala, die ergonomische Form und der stabile Handgriff ermöglichen eine einfache und angenehme Handhabung. Das im Lieferumfang enthaltene Rückschlagventil verhindert den Rückfluss der Milch aus dem Sauger.

• inklusive rotem Sauger und Rückschlagventil

Art. Nr.	Artikelbezeichnung								
4160	VARIO Bottle Kälber, 2,5 Liter	2,5 l		50 cm	11,5 cm	17 cm	385 g	150	✓



Drencher

Der Drencher ermöglicht ein leichtes und sicheres Drenchen kranker und schwacher Kälber. Der Drencher mit 3 Liter Fassungsvermögen besitzt einen flexiblen 80 cm Schlauch, der mit einem 50 cm langen Schlundrohr verbunden ist. Am Ende des Schlundrohrs befindet sich eine abgerundete Kunststoffspitze zur sicheren Einführung. Eine große Einfüllöffnung, eine eingegossene Skala und ein selbstregulierendes Luftloch erleichtern die Handhabung.

Maße ohne Schlauch/Schlundrohr.

! Vor Benutzung des Drenchers müssen die Endkappe und alle Steckverbindungen auf Festigkeit überprüft werden.

Art. Nr.	Artikelbezeichnung						
4147	Drencher, 3 Liter - inklusive Schlauch	3 l	43,5 cm	11 cm	11 cm	530 g	✓
4146	Drencher, 3 Liter - ohne Schlauch	3 l	43,5 cm	11 cm	11 cm	400 g	✓
8006	Verbindungsstück für Drencher						



Profi-Drencher

Der vom Veterinär empfohlene Profi-Drencher ermöglicht ein leichtes und sicheres Drenchen kranker und schwacher Kälber. Der Drencher besitzt einen Speialschlauch mit schwerem Messingkopf zur leichten Einführung in die Speiseröhre. Eine Markierung bei 45 cm zeigt an, wie weit der Schlauch maximal eingeführt werden darf. Eine große Einfüllöffnung, eine eingegossene Skala und ein selbstregulierendes Luftloch erleichtern die Handhabung.

Schlauchlänge 100 cm - Maße ohne Schlauch.

! Vor Benutzung des Profi-Drenchers müssen die Endkappe und alle Steckverbindungen auf Festigkeit überprüft werden.

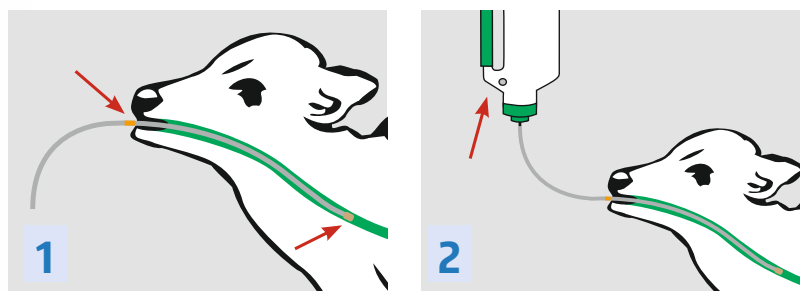

Anleitung zum Drenchen mit Profi-Drencher

- Schlauch mit Messingkopf voran einführen (Abb. 1).
- **Warnung:** Darauf achten, dass der Schlauch in die Speiseröhre und nicht in die Luftröhre eingeführt wird!
- Gefüllte Drencher-Flasche an Schlauch aufstecken.
- Drencher-Flasche mit Finger auf dem Luftloch anheben (Abb. 2).
- Zum Einflößen der Flüssigkeit den Finger vom Luftloch nehmen. Flüssigkeit fließt aus der Flasche in den Magen.
- Zum Beenden des Drenchens den Schlauch vorsichtig aus der Speiseröhre ziehen.



4170

Art. Nr.	Artikelbezeichnung						
4169	Profi-Drencher, 3 Liter	3 l	43,5 cm	11 cm	11 cm	530 g	✓
4170	Ersatz-Schlauch-Set (Spezialschlauch, Messingkopf, Adapter)						
8015	Verbindungsstück für Profi-Drencher						



8015

Tränkebecken mit Zunge

Das Tränkebecken aus extrem schlagfesten Kunststoff eignet sich für den Dauereinsatz im Stall. Die Zunge wird mit einer Absperrung geliefert und ist dank einer weichen Feder einfach auszulösen. Der von oben und unten montierbare 1/2" Wasseranschluss hat einen Durchlauf von ca. 15 Liter pro Minute.

- Eine Wand- oder Rohrbefestigung ist möglich.

Art. Nr.	Artikelbezeichnung					
6210	Tränkebecken mit Zunge, klein	18 cm	21 cm	28 cm	1400 g	100
6215	Tränkebecken mit Zunge, groß	22 cm	26 cm	31 cm	2000 g	50



6215

6210

Tränkebecken mit Pendelventil

Das extrem stabile Tränkebecken ist durch ein Pendelventil sehr einfach zu bedienen. Wasser fließt ein, sobald das Tier das Pendelventil berührt. Der von oben und unten montierbare 1/2" Wasseranschluss hat einen Durchlauf von ca. 15 Liter pro Minute.

- Eine Wand- oder Rohrbefestigung ist möglich.

Art. Nr.	Artikelbezeichnung					
6212	Tränkebecken mit Pendelventil, klein	18 cm	21 cm	28 cm	1400 g	100
6220	Tränkebecken mit Pendelventil, groß	22 cm	26 cm	31 cm	2000 g	50



6220

6212

Befestigungsbügel für Tränkebecken

Zur stabilen Fixierung der Tränkebecken an Pfosten und Rohren. VPE 2 Stk.

Art. Nr.	Artikelbezeichnung	
6211	Befestigungsbügel für Tränkebecken	300 g



6211

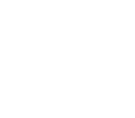



Weitere Farben:



Eimer, 5 Liter

Dieser kleine Eimer ist aufgrund seiner Stabilität vielseitig einsetzbar.

• Deckel (Art. Nr. 1173) optional erhältlich

Art. Nr.	Artikelbezeichnung								
1162	Eimer, 5 Liter	5 l	20,5 cm	22 cm	300 g	60	500	✓	✓
1173	Deckel für Eimer, 5 Liter			22 cm	62 g		500	✓	



Eimer, 12 Liter

Das breite Einsatzspektrum des stabilen 12-Liter-Eimers im Agrarbereich macht ihn zu einem unserer Bestseller. Der Eimer als harte Ausführung ist bruchstabil und äußerst formstabil.

• Deckel (Art. Nr. 1171) optional erhältlich

Weitere Farben:



Art. Nr.	Artikelbezeichnung								
1150	Eimer, 12 Liter, harte Ausführung	12 l	25,5 cm	30,5 cm	650 g	30	500	✓	✓
1171	Deckel für Eimer, 12 Liter			31 cm	162 g	120	500	✓	

Eimer, 19 Liter

Der große, konische Eimer besteht aus robustem Kunststoffmaterial und ist durch seinen Henkel mit Kunststoffrolle sehr praktisch im Gebrauch. Bestens geeignet als Tränkeimer oder zur Verabreichung und Aufbewahrung verschiedener Futtermittel. Der Deckel hat eine Stapelrille, durch die verhindert wird, dass Eimer vom Stapel rutschen können.

Neuheit

Jetzt neu:
passender Deckel mit praktischer Stapelrille erhältlich!

1179

1168



• Deckel (Art. Nr. 1179) optional erhältlich

Weitere Farben:



Art. Nr.	Artikelbezeichnung									
1168	Eimer, 19 Liter	19 l	26,5 cm	27,5 cm	39,5 cm	730 g	10	200	✓	✓
1179	Deckel für Eimer, 19 Liter		1,5 cm		40 cm	230 g		400	✓	

Eimer, 20 Liter

Der große Eimer besteht aus einem äußerst stabilen Kunststoff und ist für den täglichen Einsatz entwickelt. Der Eimer wird durch seine Größe gerne als Tränkeimer eingesetzt.

1174

1165

• Deckel (Art. Nr. 1174) optional erhältlich



Weitere Farben:



Art. Nr.	Artikelbezeichnung									
1165	Eimer, 20 Liter	20 l	27 cm	37 cm	700 g	10	250	✓	✓	
1174	Deckel für Eimer, 20 Liter			37 cm	310 g		400	✓		

6241



Allzwecktrog, 4 Liter

Der kleine 4 Liter Allzwecktrog kann zur Fütterung von Kälbermüsli oder als Lecksteinhalter verwendet werden.

- Zur Wandmontage

Art. Nr.	Artikelbezeichnung						
6241	Allzwecktrog, 4 Liter	4 l	21 cm	22,5 cm	21 cm	805 g	150

6240



Kälbertrog, 5 Liter

Gerade für Kälber ist dieser stabile Trog ideal. Aufgrund der geringen Größe passt er in nahezu jede Stallung.

- Zur Wandmontage

Art. Nr.	Artikelbezeichnung						
6240	Kälbertrog, 5 Liter	5 l	14,5 cm	34 cm	14,5 cm	900 g	180

6230



Allzwecktrog, 8 Liter

Der kleine und äußerst stabile Allzwecktrog hat in jedem Stall Platz. Der Trog kann mit einem Loch und einer Ablassschraube zur leichteren Reinigung versehen werden.

- Zur Wandmontage

Art. Nr.	Artikelbezeichnung							
6230	Allzwecktrog, 8 Liter	8 l	23 cm	30 cm	30 cm	1750 g	10	75
62301	Allzwecktrog, 8 Liter, inkl. 20 mm Loch & Ablassschraube Art. Nr. 6301	8 l	23 cm	30 cm	30 cm	1700 g		75

5070A



Lecksteinhalter, anthrazit

Der extrem stabile Lecksteinhalter eignet sich perfekt zur Aufnahme von 10 kg Lecksteinen.

- Zur Wandmontage

Lecksteinhalter apfelgrün Art.-Nr. 5070 auf Seite 39.

Art. Nr.	Artikelbezeichnung							
5070A	Lecksteinhalter, anthrazit	10 kg	21 cm	22,5 cm	20 cm	530 g	30	200



Einhängetrog mit Griff, 12 Liter

Entwickelt für den flexiblen Einsatz im Stall, kann dieser Eihängetrog an die Wand der Kälberbox oder zwischen Metallgitter gehängt werden. Der äußerst stabile Kunststoff garantiert eine lange Lebensdauer. Dank eines integrierten Griffs kann der Trog einfach transportiert werden.



6233



Art. Nr.	Artikelbezeichnung							
6233	Einhängetrog mit Griff, 12 Liter	12 l	31 cm	32 cm	40 cm	1180 g	8	75

Allzwecktrog, 12 Liter

Der Trog aus äußerst stabilem Kunststoff ist für den Dauereinsatz im Stall konzipiert. Dank der Spezialform und der abgerundeten Ecken bleiben keine Futterreste im Trog, wodurch eine leichte Reinigung möglich wird.

• Zur Wandmontage



6232



Art. Nr.	Artikelbezeichnung							
6232	Allzwecktrog, 12 Liter	12 l	24,5 cm	32 cm	40 cm	1050 g	90	

Ablassschraube mit Dichtung

Die kleine Ablassschraube aus Kunststoff passt zu allen GEWA Trögen mit Reinigungsloch. Dank mitgelieferter Gummidichtung verschließt die Ablassschraube sicher die Öffnung und kann bei Bedarf schnell und einfach entfernt bzw. angebracht werden.



6301



Art. Nr.	Artikelbezeichnung			
6301	Ablassschraube mit Dichtung	4,4 cm	3,5 cm	11 g



Montagetipps für GEWA-Tröge

Damit Sie Ihren Trog bei der Montage Ihren Gegebenheiten anpassen können, sind keine Löcher vorgebohrt. Messen Sie die Abstände aus, markieren Sie die vorgesehenen Löcher und bohren Sie ganz einfach die passenden Löcher in den Trog. So können Sie den Trog ganz nach Ihren Wünschen an der passenden Stelle montieren - ohne überflüssige Löcher im Trog zu haben!





WERBEDRUCK

Wir bieten Ihnen zahlreiche Möglichkeiten, Ihre gewünschten Produkte mit einem Sieb- oder Tampondruck zu veredeln.

Die transparenten Tränkeimer können zusätzlich zum standardmäßigen Skaladruck zusätzlich mit einem individuellem Werbedruck auf der Saugseite bedruckt werden!

Ob ein Produkt bedruckbar ist, erkennen Sie in den Tabellen an diesem Symbol: 

Die Kälberdecken erhalten Sie mit einer Bestickung oder einem Transferdruck.

Fragen Sie unsere Mitarbeiter - wir helfen Ihnen gerne!





Rind & Kuh

Markierungs- und Erkennungsbänder • Leckdose • Drencher • Saugschutz
• Kuhschwanzhalter • Tränkebecken • Ersatzbürsten für Viehkratzbürsten • Tröge

GEWA Erkennungsband

Das Erkennungsband aus Kunststoff ist geeignet zur schnellen und unkomplizierten Markierung von Rindern. Das Band ist leicht und ohne Werkzeug zu öffnen und hält zuverlässig am Bein des Tiers. Der Kunststoff kann einfach beschriftet werden.

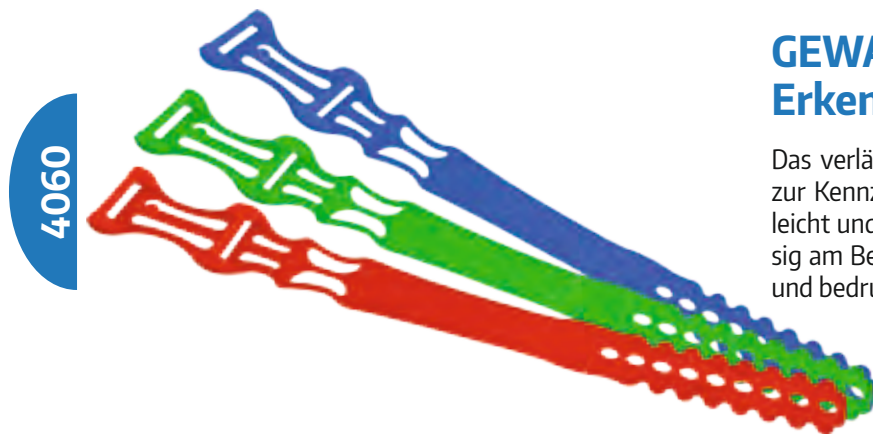

GEWA-Design Erkennungsband





Das verlängerte Erkennungsband Premium ist perfekt zur Kennzeichnung einzelner Tiere. Das lange Band ist leicht und ohne Werkzeug zu öffnen und hält zuverlässig am Bein des Tieres. Der Kunststoff kann beschriftet und bedruckt werden.

Markierungsband

Das Markierungsband aus Nylon ist dank eines hochwertigen Klettverschlusses einfach und schnell anzubringen. Das Markierungsband ist in verschiedenen Farben erhältlich.

VPE: 10 Stück



Art. Nr.	Artikelbezeichnung					
4050	GEWA Erkennungsband	1 cm	36,5 cm	4 cm	40 g	
4060	GEWA-Design Erkennungsband	1 cm	45 cm	5 cm	34 g	✓
4056	Markierungsband, VPE: 10 Stück	0,5 cm	40 cm	4 cm	60 g	

Leckdose, 2 kg

Die 2 kg Leckdose ist für den Einsatz im Stall konzipiert. Dank hochwertigem Kunststoff lässt sich die Leckmasse ohne Probleme einfüllen. Mit der optional erhältlichen Wandhalterung kann die Leckdose per Quick-Lock-System einfach und schnell ein- und ausgesteckt werden.



5079



507901

Art. Nr.	Artikelbezeichnung						
5079	Leckdose, 2 kg	2 kg	6 cm	19,5 cm	115 g	✓	500
507901	Wandhalterung für Leckdose, 2 kg				20 g		

Drencher

Der Drencher ermöglicht ein leichtes und sicheres Drenchen kranker und schwacher Tiere. Der Drencher mit 3 Liter Fassungsvermögen besitzt einen flexiblen 80 cm Schlauch, der mit einem 50 cm langen Schlundrohr verbunden ist. Am Ende des Schlundrohrs befindet sich eine abgerundete Kunststoffspitze zur sicheren Einführung. Eine große Einfüllöffnung, eine eingegossene Skala und ein Luftloch erleichtern die Handhabung.

Maße ohne Schlauch/Schlundrohr.

! Vor Benutzung des Drenchers müssen die Endkappe und alle Steckverbindungen auf Festigkeit überprüft werden.



4147

8006

Art. Nr.	Artikelbezeichnung						
4147	Drencher, 3 Liter - inklusive Schlauch	3 l	43,5 cm	11 cm	11 cm	530 g	✓
4146	Drencher, 3 Liter - ohne Schlauch	3 l	43,5 cm	11 cm	11 cm	400 g	✓
8006	Verbindungsstück für Drencher						





4020

GEWA Saugschutz

Der hochwertige Saugschutz verfügt über Gummizapfen mit eingegossenen Metallspitzen und verhindert effektiv, dass Jungvieh an die Euter der Milchkühe geht. Der flexible Gummi und die hochwertigen Gurtbänder garantieren optimale Passform. Die flexiblen Gummizapfen verringern die Verletzungsgefahr.

VPE: 2 Stück

- Saugschutz, mittel: 8 Metallspitzen
- Saugschutz, groß: 30 Metallspitzen



4030



4010

GEWA Nasensaugschutz





Der Nasensaugschutz aus flexiblem Gummi garantiert dank integriertem Federstahlring optimalen Halt bei einfacher Anbringung. Ausgerüstet mit sechs Metallspitzen verhindert er zuverlässig ein Eutersaugen des Jungviehs.



4005

Nasensaugschutz mit Feststellschraube

Dank einer integrierten Feststellschraube kann der Nasensaugschutz einfach angebracht werden und bietet optimalen Halt. Die fünf Kunststoffzacken verhindern zuverlässig, dass das Jungvieh an die Euter der Milchkühe geht. Farblich sortiert.

Art. Nr.	Artikelbezeichnung				
4020	GEWA Saugschutz, mittel, VPE: 2 Stück	5 cm	24 cm	11,5 cm	335 g
4030	GEWA Saugschutz, groß, VPE: 2 Stück	22 cm	34 cm	25 cm	530 g
4010	GEWA Nasensaugschutz	10 cm	11,5 cm	4 cm	90 g
4005	Nasensaugschutz mit Feststellschraube	2 cm	11,5 cm	10,5 cm	40 g



Kuhschwanzhalter „Allgäuer“

Der Kuhschwanzhalter „Allgäuer“ ist für Anbindeställe geeignet und verhindert zuverlässig eine Verschmutzung der Kuh. Zudem ist der Halter während des Melkvorgangs äußerst nützlich, da der Melker nicht durch den Kuhschwanz gestört wird.

Der Obergummi (A) hält sicher an der Decke des Kuhstandes und kann im festgezogenen Zustand nicht verrutschen. Mittels eines Oberbügels (B) aus Metall wird der Obergummi mit der Gummischnur (C) verbunden. Die Gummischnur dient als Überlastschutz und löst sich bei übermäßigem Zug aus dem Oberbügel. Durch eine Perlonschnur (D), die mit der Gummischnur verbunden ist, kann bei Bedarf der Kuhschwanz höher gehängt werden (beispielsweise während des Melkvorgangs). Am unteren Ende befindet sich der Schnellverschluss für den Kuhschwanz. Er besteht aus einem Verschlussdorn (E) und einem Untergummi (F).

Der Kuhschwanzhalter ist auch erhältlich ohne Gummischnur (Art. Nr. 4200).



4210

Kuhschwanzhalter „Haarlos“

Der Kuhschwanzhalter „Haarlos“ ist für Anbindeställe geeignet und hält auch an Kuhschwänzen, die keine Haare mehr haben.

Der Obergummi (A) hält sicher an der Decke des Kuhstandes und kann im festgezogenen Zustand nicht verrutschen. Mittels eines Oberbügels (B) aus Metall wird der Obergummi mit der Gummischnur (C) verbunden. Die Gummischnur dient als Überlastschutz und löst sich bei übermäßigem Zug aus dem Oberbügel. Am Ende befindet sich der Verschluss Schlauch (G) in welchem der Kuhschwanz sicher fixiert werden kann. Die besondere Schlauchform verhindert ein Abklemmen der Blutzufuhr im Schwanz.



4220

Art. Nr.	Artikelbezeichnung	g
4210	Kuhschwanzhalter „Allgäuer“ komplett mit Gummischnur	55 g
4200	Kuhschwanzhalter „Allgäuer“	55 g
4220	Kuhschwanzhalter „Haarlos“	65 g



Ersatzteile für Kuhschwanzhalter

Art. Nr.	Abbildung	Artikelbezeichnung	Ø	l	g
4206	A	Obergummi			10 g
4205	B	Oberbügel, Metall			14 g
4204	C	Gummischnur Ø 5 mm, 52 cm	5 mm	52 cm	10 g
4211		Gummischnur Ø 5 mm, 130 cm	5 mm	130 cm	25 g
4214		Gummischnur Ø 5 mm, 100 m	5 mm	100 m	2000 g
4203	D	Perlonschnur Ø 4 mm, 130 cm	4 mm	130 cm	13 g
4202	E	Verschlussdorn, Metall			4 g
4201	F	Untergummi, ammoniakbeständig			6 g
4207		Untergummi mit Metalldorn			10 g
4221	G	Verschluss Schlauch für Kuhschwanzhalter „Haarlos“			17 g



Tränkebecken mit Pendelventil

Sehr stabiles Tränkebecken mit leichter Bedienbarkeit - Wasser fließt ein, sobald das Tier das Pendelventil berührt. Von oben und unten montierbarer 1/2" Wasseranschluss mit einen Durchlauf von ca. 15 l/min.

- **Wand- oder Rohrbefestigung**



Tränkebecken mit Zunge

Tränkebecken aus schlagfestem Kunststoff. Die Zunge ist dank einer weichen Feder einfach auszulösen. Von oben und unten montierbarer 1/2" Wasseranschluss mit einen Durchlauf von ca. 15 l/min.

- **Wand- oder Rohrbefestigung**

Art. Nr.	Artikelbezeichnung					
6220	Tränkebecken mit Pendelventil	22 cm	26 cm	31 cm	2000 g	50
6215	Tränkebecken mit Zunge	22 cm	26 cm	31 cm	2000 g	50



Ersatzbürste für Viehkratzbürsten

Passend zu vielen Viehkratzbürsten bietet diese Ersatzbürste eine lange Lebensdauer. Die Nylonborsten sind äußerst strapazierfähig und werden von den Kühen schnell angenommen.

Art. Nr.	Artikelbezeichnung				
5091	Ersatzbürste Kunststoff, 50 cm		50 cm		1900 g



Ersatzbürste mit Holzrücken

Die Bürsten mit Holzrücken können an alle gängigen Viehkratzbürsten geschraubt werden. Auch zur direkten Wandmontage geeignet.

Art. Nr.	Artikelbezeichnung				
5092	Bürste mit Holzrücken, 35 cm	9 cm	35 cm	8 cm	735 g

Ecktrog, 26 Liter

Der verwendete Kunststoff hält höchsten Belastungen stand und die durchdachte Form mit der extra Frontverstärkung erhöht die Stabilität des Ecktrogs enorm. Dank der rundlichen Form bleibt kein Restfutter im Trog. Der Ecktrog wird ohne Haken geliefert und kann direkt an die Wand geschraubt werden. Auf Wunsch kann der Ecktrog mit einem Loch und einer Ablassschraube zur leichteren Reinigung versehen werden.

- **Zur Wandmontage**
- **optionale Ausstattung: Haken Art. Nr. 1192 oder Art. Nr. 1193**



6202



Art. Nr.	Artikelbezeichnung						
6202	Ecktrog, 26 Liter	26 l	30 cm	46 cm	46 cm	2100 g	32
62021	Ecktrog, 26 Liter, inkl. 20 mm Loch & Ablassschraube Art. Nr. 6301	26 l	30 cm	46 cm	46 cm	2100 g	32

Futtertrog, 14 Liter

Der dickwandige Futtertrog aus hochwertigem Kunststoff weist eine hohe Belastbarkeit auf. Dank einer integrierten Bisskante und verstärkten Frontverstreben ist er äußerst widerstandsfähig. Durch seine abgerundete Form bleibt kein Restfutter im Trog. Auf Wunsch kann der Trog mit einem Loch und einer Ablassschraube zur leichteren Reinigung versehen werden.

- **Zur Wandmontage**



6205



Art. Nr.	Artikelbezeichnung						
6205	Futtertrog, 14 Liter	14 l	32 cm	44,5 cm	27 cm	3000 g	80
62051	Futtertrog, 14 Liter, inkl. 20 mm Loch & Ablassschraube Art. Nr. 6301	14 l	32 cm	44,5 cm	27 cm	3000 g	80

Kraftfuttertrog, 11 Liter

Der GEWA-Kraftfuttertrog wird zur schnellen und einfachen Fütterung von Zusatzfutter eingesetzt. Dank optionaler Haken und dem in den Trog integrierten Haltegriff ist der Trog schnell und variabel einsetzbar. Der Trog kann mit einem Loch und einer Ablassschraube versehen werden.

- **optionale Ausstattung: Haken Art. Nr. 1192 oder Art. Nr. 1193**



6230



Art. Nr.	Artikelbezeichnung						
6203	Kraftfuttertrog, 11 Liter	11 l	38 cm	28 cm	28 cm	1515 g	75
62031	Kraftfuttertrog, 11 Liter, inkl. 20 mm Loch & Ablassschraube Art. Nr. 6301	11 l	38 cm	28 cm	28 cm	1515 g	75

6232



Allzwecktrog, 12 Liter

Der Trog aus äußerst stabilem Kunststoff ist für den Dauereinsatz im Stall konzipiert. Dank der Spezialform und der abgerundeten Ecken bleiben keine Futterreste im Trog, wodurch eine leichte Reinigung ermöglicht wird.

• **Zur Wandmontage**

Art. Nr.	Artikelbezeichnung						
6232	Allzwecktrog, 12 Liter	12 l	24,5 cm	32 cm	40 cm	1050 g	90

6230



Allzwecktrog, 8 Liter

Der kleine und äußerst stabile Allzwecktrog hat in jedem Stall Platz. Der Trog kann mit einem Loch und einer Ablassschraube zur leichteren Reinigung versehen werden.

• **Zur Wandmontage**

Art. Nr.	Artikelbezeichnung							
6230	Allzwecktrog, 8 Liter	8 l	23 cm	30 cm	30 cm	1750 g	75	10
62301	Allzwecktrog, 8 Liter, inkl. 20 mm Loch & Ablassschraube Art. Nr. 6301	8 l	23 cm	30 cm	30 cm	1700 g	75	10

6301



Ablassschraube mit Dichtung

Die kleine Ablassschraube aus Kunststoff passt zu allen GEWA Trögen mit Reinigungsloch. Dank mitgelieferter Gummidichtung verschließt die Ablassschraube sicher die Öffnung und kann bei Bedarf schnell und einfach entfernt bzw. angebracht werden.



Art. Nr.	Artikelbezeichnung			
6301	Ablassschraube mit Dichtung	4,4 cm	3,5 cm	11 g

Kälbertrog, 5 Liter

Gerade für Kälber ist dieser stabile Trog ideal. Aufgrund der geringen Größe passt er in nahezu jede Stallung.

• Zur Wandmontage



6240



Art. Nr.	Artikelbezeichnung						
6240	Kälbertrog, 5 Liter	5 l	14,5 cm	34 cm	14,5 cm	900 g	180

Allzwecktrog, 4 Liter

Der kleine 4 Liter Allzwecktrog kann zur Fütterung von Kälbermüsli oder als Lecksteinhalter verwendet werden.

• Zur Wandmontage



6241



Art. Nr.	Artikelbezeichnung						
6241	Allzwecktrog, 4 Liter	4 l	21 cm	22,5 cm	21 cm	805 g	150

Lecksteinhalter, anthrazit

Der extrem stabile Lecksteinhalter eignet sich perfekt zur Aufnahme von 10 kg Lecksteinen.

• Zur Wandmontage



5070A

Lecksteinhalter

Gleiche Ausführung wie Lecksteinhalter 5070A - in Farbe apfelgrün.



5070



Art. Nr.	Artikelbezeichnung							
5070A	Lecksteinhalter, anthrazit	10 kg	21 cm	22,5 cm	20 cm	530 g	200	30
5070	Lecksteinhalter	10 kg	21 cm	22,5 cm	20 cm	530 g	200	30





WERBEDRUCK

Wir bieten Ihnen zahlreiche Möglichkeiten, Ihre gewünschten Produkte mit einem Sieb- oder Tampondruck zu veredeln.

Unsere Eimer sind äußerst langlebig und zusammen mit einem individuellen Werbedruck ein tolles Geschenk an Ihre Kunden!

Ob ein Produkt bedruckbar ist, erkennen Sie in den Tabellen an diesem Symbol: 



Lämmer

Lämmereimer • Zubehör + Ventile • Sauger • Milchflaschen • Zubehör • Saugerschutz • Saugsysteme • Tröge • Eimer

1060



1070



1080



1130



Lämmereimer, 9 Liter

Der für den täglichen Einsatz entwickelte Lämmereimer besteht aus einem äußerst stabilen und lebensmittelechten Kunststoff. Der Eimer ist dank der verstärkten Aufnahmen von vorne und hinten einhängbar. Die eingeprägte Skala hilft bei der genauen Dosierung der Füllmenge. Der Lämmereimer kann mit unterschiedlich vielen Saugstellen ausgestattet werden.

- inklusive 50 mm Lämmersaugern, Ventilen und Kunststoffhalterung
- Deckel und Metallhalterung optional erhältlich

Deckel Lämmereimer

Der Deckel für den Lämmereimer zeichnet sich durch eine hohe Passgenauigkeit aus. Dank der Aussparungen in den Deckeln können diese zusammen mit dem Lämmereimer in die Eimerhalterung gehängt werden.

- Deckel passend zu Art. Nr. 1000, 1060, 1070, 1080, 1130

1170



Lämmereimer Eco, 9 Liter

Der für den täglichen Einsatz entwickelte Lämmereimer besteht aus einem äußerst stabilen und lebensmittelechten Kunststoff. Er besitzt sechs Saugstellen mit preiswerten Saugern inkl. Spezialventil. Der Lämmereimer ist sehr leicht zu reinigen.

- inklusive 70 mm Lämmersaugern, Kunststoffventilen und Halterung
- Deckel und Metallhalterung optional erhältlich

Art. Nr.	Artikelbezeichnung								
1060	Lämmereimer mit 1 Saugstelle, 9 Liter	9l	27 cm	29,5 cm	23 cm	620 g	250	✓	✓
1070	Lämmereimer mit 3 Saugstellen, 9 Liter	9l	27 cm	29,5 cm	23 cm	670 g	250	✓	✓
1080	Lämmereimer mit 5 Saugstellen, 9 Liter	9l	27 cm	29,5 cm	23 cm	770 g	250	✓	✓
1130	Lämmereimer ECO, 9 Liter	9l	27 cm	29,5 cm	23 cm	620 g	250	✓	✓
1170	Deckel für Lämmereimer Art. Nr. 1060, 1070, 1080, 1130			29,5 cm		115 g	1000	✓	

1110



1111



1112



Seitliche Ansicht - mit den abgeschrägten Böden bleibt so gut wie keine Restmilch im Eimer!

Lämmereimer Premium, 10 Liter

Der Lämmereimer Premium ist aus lebensmittelechtem Kunststoff, der sehr leicht zu reinigen ist. Der Lämmereimer hat eine verstärkte und verbreiterte Aufnahme, wodurch die Haltbarkeit deutlich verbessert ist und der Eimer viel variabler eingesetzt werden kann. Die zwei Milchkammern besitzen einen abgeschrägten Boden, wodurch die im Eimer verbleibenden Milchrückstände äußerst gering sind.

• inklusive 50 mm Lämmersaugern und Ventilen

Art. Nr.	Artikelbezeichnung								
1110	Lämmereimer Premium, 4 Saugstellen	10 l	26 cm	34 cm	28,5 cm	1400 g	120	✓	✓
1111	Lämmereimer Premium, 6 Saugstellen	10 l	26 cm	34 cm	28,5 cm	1500 g	120	✓	✓
1112	Lämmereimer Premium, 6 Saugstellen mit 70 mm Sauger und Kunststoffventil	10 l	26 cm	34 cm	28,5 cm	1250 g	120	✓	✓

1135



Lämmerbar

Die Lämmerbar mit zwei Saugstellen ist für den Einsatz bei Kälte ideal. Da Lämmer beim Verzehr von kalter Milch schnell Durchfall bekommen können, besitzt diese Lämmerbar zwei voneinander getrennte Füllbehältnisse, wodurch die Milch in ein warmes Wasserbad gestellt werden kann und vor schnellem Abkühlen geschützt ist. Der glatte und stabile Kunststoff lässt sich sehr einfach reinigen.

• inklusive Saugern, Ventilen und Schläuchen



Art. Nr.	Artikelbezeichnung			
1135	Lämmerbar, 2 Saugstellen	43,5 cm	38 cm	2700 g

Lämmereimer rechteckig, 10 Liter

Der rechteckige Lämmereimer ist aus einem äußerst stabilen und lebensmittelechten Kunststoff und ideal zur Montage über Zäunen. Dank der konisch zulaufenden Aufnahme passt der Lämmereimer auf unterschiedlich dicke Bretter. Die zwei Milchkammern sind sehr leicht zu reinigen und können mit unterschiedlich vielen Saugstellen ausgestattet werden.

- inklusive 50 mm Lämmersaugern und Ventilen
- auch in schwarz erhältlich, Deckel (Art. Nr. 1180) optional erhältlich



1100

1090



Lämmereimer rechteckig Eco, 10 Liter

Der rechteckige Lämmereimer Eco ist aus einem äußerst stabilen und lebensmittelechten Kunststoff und dank der konisch zulaufenden Aufnahme ideal zur Montage über Zäunen. Die zwei leicht zu reinigenden Milchkammern sind mit je drei Saugern inkl. Spezialventil ausgestattet.

- inklusive 70 mm Lämmersaugern und Kunststoffventilen
- auch in schwarz erhältlich, Deckel (Art. Nr. 1180) optional erhältlich



1120

Deckel Lämmereimer rechteckig

Der Deckel für den Lämmereimer rechteckig zeichnet sich durch eine hohe Passgenauigkeit aus. Eine praktische Lasche ermöglicht ein leichtes Abziehen des aufgesteckten Deckels.



1180



Art. Nr.	Artikelbezeichnung								
1100	Lämmereimer rechteckig, 4 Saugstellen	10 l	26 cm	34 cm	28,5 cm	1154 g	240	✓	✓
1090	Lämmereimer rechteckig, 6 Saugstellen	10 l	26 cm	34 cm	28,5 cm	1250 g	240	✓	✓
1120	Lämmereimer rechteckig ECO, 6 Saugstellen	10 l	26 cm	34 cm	28,5 cm	1025 g	240	✓	✓
1180	Deckel für Lämmereimer rechteckig, passend für Art. Nr. 1100, 1090, 1120			34 cm		300 g	500	✓	



GEWA Lämmersauger

Die Lämmersauger aus Gummi sind speziell für den Einsatz an Lämmereimern konzipiert. Die Sauger haben einen Kreuzschlitz, der aufgeht, sobald das Lamm zu saugen oder zu kauen beginnt. Die Sauger haben einen verringerten Milchrückfluss, wodurch die Lämmer langsamer trinken und somit weniger Luft aufnehmen. Die Sauger sind in 50 mm und in 70 mm erhältlich.

- Lämmersauger Art. Nr. 3060 und 3063 passend zu Ventil Art. Nr. 2000, 1999
- Lämmersauger Art.-Nr. 3080 passend zu Ventil Art. Nr. 2040

Art. Nr.	Artikelbezeichnung		unten	oben		
3060	Lämmersauger, 50 mm	5 cm	2,7 cm	1,5 cm	8 g	100
3063	Lamm- und Ziegensauger, 70 mm	7 cm	3,4 cm	1,2 cm	10 g	100
3080	Lämmersauger, 70 mm	7 cm	2,5 cm	1,4 cm	8 g	100



Lämmersauger, weich

Die Lämmersauger werden gerne bei neugeborenen Lämmern eingesetzt, da der besonders weiche Gummi schnell angenommen wird. Auch sehr empfehlenswert zur Verabreichung von Kolostrum oder Medikamenten bei kranken Tieren.

Art. Nr.	Artikelbezeichnung		unten	oben			
3160	Lämmersauger Latex, 65 mm, für Ventil Art. Nr. 2040	6,5 cm			2,5 cm	6 g	100
3061	Lämmersauger Latex, 50 mm, für Ventil Art. Nr. 2000 und 1999	5 cm	3,5 cm	1 cm		7 g	100



Kleintiersauger

Für den variablen Einsatz bei verschiedenen Kleintieren ist dieser Sauger entwickelt worden. Das weiche Material wird schnell angenommen und ist daher auch ideal zur Verabreichung von Medikamenten an kranke Tiere. Die Durchflussmenge kann individuell angepasst werden, je nachdem wieviel von der Spitze des Saugers abgeschnitten wird. So wird ein langsames und gesünderes Trinken gewährleistet.

Art. Nr.	Artikelbezeichnung		unten	oben		
3066	Kleintiersauger, 60 mm	6 cm	2,7 cm	1,5 cm	6 g	100

Milchthermometer

Die quecksilberfreien Milchthermometer eignen sich zur exakten Bestimmung der Milchttemperatur. Selbstverständlich sind die Thermometer kochfest und haben eine Aufhängeöse.

Art. Nr.	Artikelbezeichnung	Anzeigebereich Temperatur	↕	↔	↗	g
6012	Milchthermometer, 34 cm	-10 °C bis 120 °C	34 cm	3,5 cm	3 cm	50 g
6013	Milchthermometer, 28 cm	-10 °C bis 110 °C	28 cm	3 cm	2 cm	55 g



6012



6013

Vorfallbügel für Schafe

Der Vorfallbügel ist ein veterinärmedizinisches Instrument und dient der Prophylaxe von Scheidenvorfällen bei Schafen. Komplett mit Bändern.

Art. Nr.	Artikelbezeichnung	↕	↔	↗	g
7050	Vorfallbügel für Schafe	0,5 cm	25 cm	15,5 cm	32 g



7050

Markierungsband Schafe

Das Markierungsband aus Nylon ist dank eines hochwertigen Klettverschlusses einfach und schnell anzubringen. Das Markierungsband ist in verschiedenen Farben erhältlich.

VPE: 20 Stück

Art. Nr.	Artikelbezeichnung	↕	↔	↗	g
4057	Markierungsband Schafe, VPE: 20 Stück	16 cm	2 cm		23 g



4057



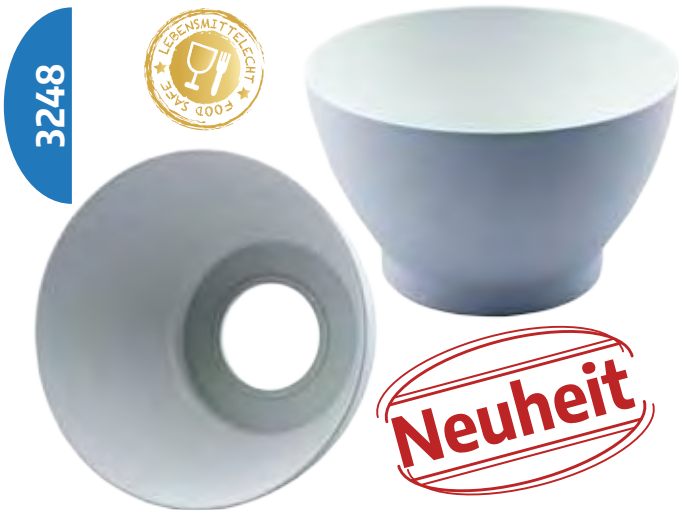

Saugerschutz für Lämmersauger

Damit kleinere und schwächere Lämmer bei der Fütterung nicht zu kurz kommen, wurde dieser Saugerschutz für Lämmersauger entwickelt. Er verhindert, dass die stärkeren Jungtiere die schwachen beim Säugen verdrängen und begünstigt dadurch die gleichmäßig gute Entwicklung aller jungen Lämmchen.

Art. Nr.	Artikelbezeichnung					
3248	Saugerschutz für Lämmersauger	7,5 cm	7,2 cm unten	12 cm oben	36 g	100



Steigrohr für Lämmer, Festmontage

Dieses Steigrohr-System wurde zur schnellen Festmontage im Stall entwickelt und eignet sich zur Fütterung aus einer Kalttränke.

- inklusive Lämmersauger, Wandventil mit Edelstahlröhrchen, 50 cm Schlauch
- Rückschlagventil klein (Art. Nr. 3251) und Sperrventil (Art. Nr. 3249) optional erhältlich (Beschreibung siehe Seite 19)

Art. Nr.	Artikelbezeichnung			
3258	Steigrohr für Lämmer, Festmontage	50 cm	0,6 cm Schlauch innen	125 g



Steigrohr für Lämmer, wechselbar

Das Steigrohr-System kommt zum Einsatz, wenn eine einfache Montage und Demontage des Systems erwünscht ist.

- inklusive Wandhalterung, Saugerventil, Lämmersauger, 50 cm Schlauch und Rückschlagventil groß (Art. Nr. 3230)
- Verbindungs-/Sperrventil groß (Art. Nr. 3231) optional erhältlich (Beschreibung siehe Seite 18)

Art. Nr.	Artikelbezeichnung			
3202	Steigrohr für Lämmer, wechselbar	50 cm	1,2 cm Schlauch innen	175 g

Milchflasche Kleintier

Die praktische Milchflasche aus weichem Kunststoff ist ideal zur Verabreichung von Milch und/oder Medikamenten an Kleintiere. Die leicht ablesbare Skala hilft bei der genauen Dosierung. Mit dem im Lieferumfang enthaltenen Kleintiersauger aus weichem Material kann die Durchflussmenge selbst reguliert werden, indem man die Spitze des Saugers entsprechend abschneidet.

• inklusive Kleintiersauger (Art. Nr. 3066)



4100



Art. Nr.	Artikelbezeichnung							
4100	Milchflasche Kleintier, 500 ml	0,5l	32 cm	6 cm	60 g	750	✓	

Milchflasche Lämmer

Die praktischen Milchflaschen aus weichem Kunststoff sind ideal zur Verabreichung von Milch und/oder Medikamenten. Die leicht abzulesende Skala hilft bei der genauen Dosierung. Die Flaschen sind kompatibel zu allen GEWA Saugern und somit vielseitig einsetzbar.

• inklusive Sauger (Art. Nr. 3060)



4102



4120



4140

Art. Nr.	Artikelbezeichnung									
4102	Milchflasche Lämmer, 500 ml	0,5l	6 cm	30,5 cm			80 g		750	✓
4120	Milchflasche Lämmer, 1 Liter	1l	8 cm	32,5 cm			100 g	100	500	✓
4140	Milchflasche Lämmer, 2 Liter	2l		34,5 cm	10 cm	10 cm	190 g	50	350	✓

Milchflaschenhalterung

Die Milchflaschenhalterung für 1 Liter und 2 Liter Milchflaschen zeichnet sich durch eine einfache Montage aus. Sie kann einfach an die Stallwand gehängt werden und sichert zuverlässig die eingesteckten Milchflaschen.

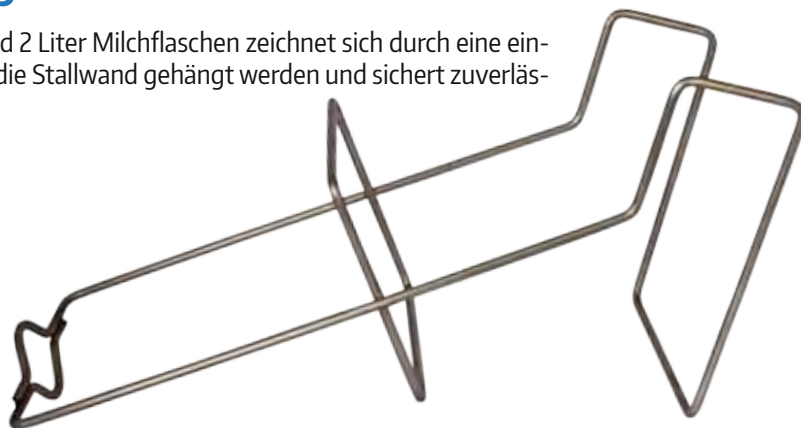
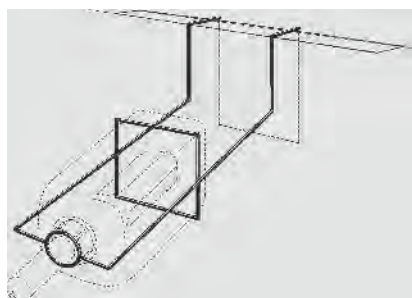

4150

Art. Nr.	Artikelbezeichnung				
4150	Milchflaschenhalterung	17 cm	13 cm	38 cm	305 g

Milchflasche Lämmer Deluxe

Die neuen Milchflaschen aus Kunststoff sind ideal zur Verabreichung von Milch und/oder Medikamenten. Die leicht ablesbare Skala und die große Öffnung helfen bei der genauen Dosierung. Die 2 Liter und 4 Liter Milchflaschen haben einen praktischen Haltegriff, an die 4 Liter Milchflasche kann zusätzlich ein optional erhältlicher Tragegurt angebracht werden. Die Milchflaschen sind aufgrund der großen Öffnung leicht zu reinigen und besitzen ein selbstregulierendes Luftventil, welches einen Unterdruck in der Flasche verhindert. Das neue Rückschlagventil verhindert, dass die Milch zurück in die Flasche fließt. Die Flaschen sind kompatibel zu allen GEWA Saugern und somit vielseitig einsetzbar.

• inklusive Sauger (Art. Nr. 3060)



Neuheit

Jetzt neu: mit Rückschlagventil!

Praktische, große Einfüll-Öffnung

8005 Selbstregulierendes Luftventil

8007 Tragegurt optional erhältlich

Art. Nr.	Artikelbezeichnung							
4190	Milchflasche Lämmer Deluxe, 1 Liter	1 l	9 cm	36 cm			170 g	✓
4194	Milchflasche Lämmer Deluxe, 2 Liter	2 l		43 cm	16 cm	11 cm	321 g	✓
4198	Milchflasche Lämmer Deluxe, 4 Liter	4 l		51,5 cm	18 cm	13,5 cm	510 g	✓
8005	Luftventil für Milchflasche						2 g	
8007	Tragegurt für Milchflasche Deluxe, 4 Liter						78 g	

Milchflasche Lämmer Premium, 3 Liter

Die große Milchflasche für Lämmer zeichnet sich durch eine exzellente Funktionalität aus. Während eine große Öffnung ein leichtes Befüllen und Reinigen ermöglicht, verhindert ein selbstregulierendes Luftventil die Entstehung eines Unterdrucks in der Flasche. Die Flasche ist kompatibel zu allen GEWA Saugern und kann dank integrierter Skala auch optimal zur Verabreichung von Medikamenten verwendet werden.

• inklusive Sauger (Art. Nr. 3060)



mit selbstregulierendem Luftventil

Art. Nr.	Artikelbezeichnung							
4144	Milchflasche Lämmer Premium, 3 Liter	3 l	49,5 cm	11 cm	11 cm	350 g	200	✓

Allzwecktrog, 8 Liter

Der kleine und äußerst stabile Allzwecktrog hat in jedem Stall Platz. Der Trog kann mit einem Loch und einer Ablassschraube zur leichteren Reinigung versehen werden.

• Zur Wandmontage

Art. Nr. 62301 mit Ablassschraube Art. Nr. 6301 →



6230

Art. Nr.	Artikelbezeichnung							
6230	Allzwecktrog, 8 Liter	8 l	23 cm	30 cm	30 cm	1750 g	75	10
62301	Allzwecktrog, 8 Liter, inkl. 20 mm Loch & Ablassschraube Art. Nr. 6301	8 l	23 cm	30 cm	30 cm	1700 g	75	10

Lämmertrog, 5 Liter

Dieser stabile Trog ist ideal für Lämmer und Schafe geeignet. Aufgrund seiner Größe passt er nahezu in jede Stallung.

• Zur Wandmontage

Art. Nr.	Artikelbezeichnung						
6240	Lämmertrog, 5 Liter	5 l	14,5 cm	34 cm	14,5 cm	900 g	180



6240

Allzwecktrog, 4 Liter

Der kleine 4-Liter-Allzwecktrog kann zur Fütterung von Lämmern oder als Lecksteinhalter verwendet werden.

• Zur Wandmontage

Art. Nr.	Artikelbezeichnung						
6241	Allzwecktrog, 4 Liter	4 l	21 cm	22,5 cm	21 cm	805 g	150



6241

Lecksteinhalter, anthrazit

Der extrem stabile Lecksteinhalter eignet sich perfekt zur Aufnahme von 10 kg Lecksteinen.

• Zur Wandmontage

Lecksteinhalter

Gleiche Ausführung wie Lecksteinhalter 5070A - in apfelgrün.



5070



5070A

Art. Nr.	Artikelbezeichnung								
5070A	Lecksteinhalter, anthrazit	10 kg	21 cm	22,5 cm	20 cm	530 g	200	30	✓
5070	Lecksteinhalter	10 kg	21 cm	22,5 cm	20 cm	530 g	200	30	✓





• Deckel (Art. Nr. 1173)
optional erhältlich



Eimer, 5 Liter

Dieser kleine Eimer ist aufgrund seiner Stabilität vielseitig einsetzbar.

**Eine große Auswahl
an weiteren Eimern
finden Sie ab Seite 116!**

Art. Nr.	Artikelbezeichnung								
1162	Eimer, 5 Liter	5 l	20,5 cm	22 cm	300 g	60	500	✓	✓
1173	Deckel für Eimer, 5 Liter			22 cm	62 g		500	✓	











Pferd & Reitsport

Stangenblock • Bollensammler • Safety-Line System • Dunggabeln • Stallreinigung • Holzstie-
le, Alustiele, D-Griff • Zubehör und Wellness • Haken | Eimerhalterungen • Zubehör • Eimer •
Flexischalen • Wanne 30 L und 60 L | Wassertrog • Tränkebecken | Spezialeimer • Striegel •
Putzbox | Turnier • Turnierträge • Behälter für Zusatzfutter • Tröge • Brausen • Futterschaufeln

GEWA Stangenblock

Der GEWA Stangenblock ist ein funktionelles Zubehör im Parcours, beim Longieren und der Bodenarbeit. Für alle Standardstangen. Er kann einzeln verwendet werden oder gestapelt. Mit einer einfachen 180°-Grad-Drehung des zweiten Blockes werden aus 15 cm 25 cm Höhe. Platzsparend stapelbar.



Artikel Nr.	Artikelbezeichnung						
7500	GEWA Stangenblock	15 cm	38 cm	33,5 cm	460 g	20	200



Easy-Bollensammler

Der Easy-Bollensammler macht das Ausmisten und Absammeln dank seines durchdachten Designs besonders angenehm. Das neu entwickelte Handstück schont das Handgelenk und erleichtert das Tragen des vollen Bollensammlers. Der Rechen aus Kunststoff kann mit einem Clip an der Schaufel befestigt werden. Der ideale Begleiter im Stall und auf Turnieren.

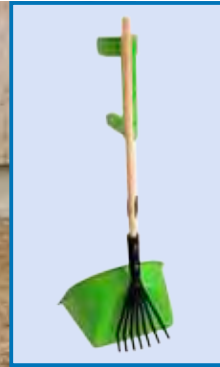
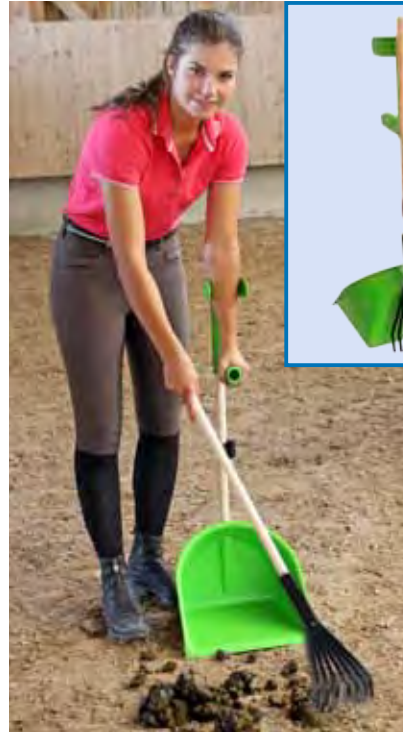

ECO-Bollensammler

Der ECO-Bollensammler sieht auf den ersten Blick aus, wie die meisten Mistsammler auf dem Markt. Im Einsatz zeigen sich allerdings die Vorteile dieses ECO-Bollensammlers. Er ist wesentlich leichter als andere Mistsammler und trotzdem äußerst stabil und langlebig. Durch die Verlängerung des Handgriffs geht der Schwerpunkt nach hinten und erleichtert das Tragen. Der Rechen aus Kunststoff kann mit einem Clip an der Schaufel befestigt werden.



Art. Nr.	Artikelbezeichnung						
						g	unmontiert
7660	Easy-Bollensammler inklusive Rechen (Maße mit Stiel)		91 cm	34 cm	30 cm	1545 g	120
7659	Eco-Bollensammler inklusive Rechen (Maße mit Stiel)		82 cm	34 cm	30 cm	1370 g	120
7663	Rechen für Bollensammler (ohne Stiel)		16 cm	36,5 cm	5 cm	155 g	250
7750	Holzstiel passend zu Rechen für Bollensammler Art. Nr. 7663	2,3 cm	72 cm			120 g	1000



7658

Bollensammler XL

Der Bollensammler XL kommt vor allem auf Reitplätzen und in Reithallen zum Einsatz. Die große Schaufel hat dank des äußerst stabilen Kunststoffs eine sehr lange Lebensdauer. Der verlängerte Griff erleichtert das Tragen enorm. Ein praktisches Hilfsmittel, das Zeit spart und die Tretschicht schont. Der Bollensammler XL wird mit einem Rechen aus widerstandsfähigem Kunststoff geliefert, der das Aufsammeln sehr erleichtert.

- inklusive Rechen (Art. Nr. 7663)

Rechen für Bollensammler

Der neu entwickelte Rechen passend zu allen GEWA Bollensammlern ist ideal zur Boxen-, Reitplatz- und Hallenreinigung, sowie auf der Koppel zur Vermeidung von Geilstellen und im Pferdetransporter. Zur Schonung der Tretschicht findet durch die spezielle Form eine leichte und saubere Entfernung des Pferdemists statt. Der Rechen aus widerstandsfähigem Kunststoff hat verstärkte Zinken, die die Lebensdauer des Rechens deutlich verlängern.







- Ein passender Holzstiel ist optional erhältlich. (Art. Nr. 7750)



7750

7663



Art. Nr.	Artikelbezeichnung						
7658	Bollensammler XL (Maße mit Stiel)		85 cm	40 cm	35 cm	1530 g	120
	Maße Schaufel von Bollensammler XL		30 cm	40 cm	35 cm		
7663	Rechen für Bollensammler (ohne Stiel)		16 cm	36,5 cm	5 cm	155 g	250
7750	Holzstiel passend zu Rechen für Bollensammler Art. Nr. 7663	2,3 cm	72 cm			120 g	1000

Bollensammler Shaker

Der Bollensammler Shaker ist eine absolute Weltneuheit. Das einzigartige Design des Bollensammlers ermöglicht ein leichtes Trennen von Dung, Spänen und Sand. Durch einfaches Schütteln fallen der Sand und die eingesammelten Späne durch Schlitze im Boden heraus, die Pferdeäpfel verbleiben im Bollensammler. Neben dem Einsatz auf Reitplätzen und Reithallen ist der Bollensammler Shaker somit auch ideal zur Boxenreinigung, sofern Späne verwendet werden.

• inklusive Rechen (Art. Nr. 7663)



7657

Shake it -
shaken -
trennen -
sparen!
einfach
genial!



Art. Nr.	Artikelbezeichnung					
7657	Bollensammler-Shaker (Maße mit Stiel)	85 cm	40 cm	35 cm	1500 g	unmontiert
	Maße Schaufel von Bollensammler-Shaker	30 cm	40 cm	35 cm		







Bollensammler mit Alustiel

Unser Leichtgewicht unter den Bollensammlern macht die Stallarbeit zu einem Kinderspiel!

Der Alustiel ist praktisch unverwüstlich. Er ermöglicht ein ermüdungsfreies Ausmisten.

• inklusive Rechen



Art. Nr.	Artikelbezeichnung					
7656	Bollensammler mit Alustiel inklusive Rechen (Maße mit Stiel)	92 cm	34 cm	30 cm	1450 g	unmontiert 120



Strickhalter

Der Strickhalter bietet optimalen Halt für Stricke und Halfter. Ausgestattet mit einem großen Haken ermöglicht er ein leichtes und schnelles Ein- und Aushängen.

• inklusive Schrauben



Trensenhalter

Der einfach zu montierende Trensenhalter eignet sich optimal zum Aufhängen von Trensen aller Art. Die breite und runde Auflagefläche verhindert ein Abknicken des Genickstücks und schont das Leder. Der zusätzliche Haken ist für sonstiges Reitzubehör.

• inklusive Schrauben





Stielhalter

An diesem Stielhalter werden Schaufel, Besen, Mistgabel und andere Arbeitsgeräte sicher fixiert und sind somit immer sauber und platzsparend verstaut.

- **passend für Stiele mit Ø 28 mm und Bollensammler**
- **inklusive Schrauben**



7652

Deckenhalter





Der Deckenhalter ist zur optimalen Aufbewahrung von Decken jeglicher Art konzipiert. Durch die variabel verstellbare Kette kann der Deckenhalter platzsparend in jedem Stall angebracht werden. Optimal für schmale Stallgassen.

- **Kettenlänge 150 cm, variabel verstellbar**
- **inklusive Schrauben**



7653



Art. Nr.	Artikelbezeichnung					
7651	Strickhalter	7 cm	13 cm	60 g	25	250
7654	Trensenhalter	11 cm	12,5 cm	225 g	10	250
7652	Stielhalter	7 cm	13 cm	75 g	25	
7653	Deckenhalter inkl. Kette (150 cm)	7 cm	13 cm	530 g	8	



7632



7642



7635



7699



D-Griff in rosa -
damit sind
Ihre Kinder
auch im Stall
stylish
unterwegs!

Dunggabel PRO klein

Die Dunggabel PRO-Serie aus einem extrem stabilen Material wurde für den langjährigen Einsatz im Stall konzipiert. Sie hält extremsten Belastungen stand und ist auch im Winter bei großer Kälte einsatzbereit. Dank der besonderen Form lässt sich der Dung leicht vom Streu trennen. Die seitlichen Erhöhungen verhindern ein Herabfallen der Pferdeäpfel.

Dunggabel PRO groß

Durch die vertiefte Spezialform können schnell und einfach große Mengen Streu von Dung getrennt werden.



Dunggabel PRO Kids

Aufgrund des geringeren Gewichts ist diese Dunggabel sehr gut für Kinder geeignet.

- Stiel und D-Griff separat bestellbar

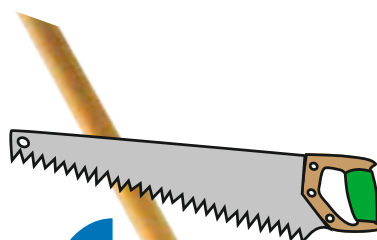

7701

Der Holzstiel
lässt sich
ganz einfach
auf die passende
Länge zusägen!



Der große Spaß
für Ihre Kinder:
Ausmisten mit
der Dunggabel
PRO Kids!



Achtung: Stiel, Gabel und Griff separat bestellen!

Dunggabel CLARO

Die Dunggabel CLARO aus dem bewährten glasfaserverstärktem Material unserer Pro-Serie wurde durch praxiserfahrene Entwickler perfektioniert. Sie hat eine optimale Tiefe von 14 cm (Innenmaß), um genügend Pferdeäpfel aufzunehmen. Die Korbform erleichtert die Trennung von Spänen und Pferdeäpfeln. Besonders stabil durch eine verstärkte Stielaufnahme!



7645

Neuheit

Dunggabel CLARO für Alustiel

Unsere neue Dunggabel ist auch erhältlich mit einer Stielaufnahme für Alustiel. Der Alustiel (Ø 28 mm) mit D-Griff (Art.-Nr. 7800) ist separat erhältlich.



Besonders stabil durch verstärkte Stielaufnahme!



7646

Dunggabel Eco

Die Dunggabel Eco zeichnet sich vor allem durch ein exzellentes Preis-Leistungs-Verhältnis aus. Das verwendete Material verspricht eine hohe Robustheit bei geringem Gewicht. Neben dem Einsatz im Stall wird diese Ausführung auch gerne für die Gartenarbeit verwendet.



7631



7641



Art. Nr.	Artikelbezeichnung							
			innen			g		
7632	Dunggabel PRO klein		8 cm	38 cm	33 cm	530 g	250	30
7642	Dunggabel PRO groß		15 cm	40 cm	30 cm	820 g	150	25
7635	Dunggabel PRO Kids		9 cm	30 cm	34 cm	380 g	200	30
7699	D-Griff GEWA Design		4 cm	12,5 cm	20 cm	102 g	700	200
7701	Ersatzstiel für D-Griff (Espe)	2,8 cm		115 cm		332 g		40
7645	Dunggabel CLARO		14 cm	42 cm	37 cm	715 g	125	
7646	Dunggabel CLARO für Alustiel		14 cm	42 cm	37 cm	715 g	125	
7631	Dunggabel Eco klein		8 cm	38 cm	33 cm	470 g	250	40
7641	Dunggabel Eco groß		15 cm	40 cm	30 cm	730 g	150	25

Die passenden Stiele finden Sie auf Seite 64!

4583-4584



Kotschaber

Zur einfachen und schnellen Reinigung des Laufstalls ist dieser äußerst stabile Kotschaber perfekt. Der Kotschaber kann mit und ohne Innengewinde geliefert werden.



Innengewinde



Art. Nr.	Artikelbezeichnung							
4583	Kotschaber mit Gewinde		5 cm	35 cm	12 cm	100 g	1000	200
4584	Kotschaber ohne Gewinde		5 cm	35 cm	12 cm	100 g	1000	200
7770	passender Holzstiel für Kotschaber Art. Nr. 4584, 175 cm (Espe) Kann nicht über Paketdienst versendet werden!	2,8 cm	175 cm			490 g		

4589



Kotschaber mit Spritzschutz

Der Kotschaber aus extra leichtem Material ist perfekt zur Reinigung von Stallungen. Der eingebaute Spritzschutz verhindert, dass Schmutz beim Schieben nach hinten auf die Schuhe spritzt. Dank der speziellen Form kann der Kotschaber geschoben oder gezogen werden.

Art. Nr.	Artikelbezeichnung						
4589	Kotschaber mit Spritzschutz		13,5 cm	45 cm	10 cm	255 g	250
7760	passender Holzstiel für Kotschaber, 130 cm	3,0 cm	130 cm			570 g	

4585-4586

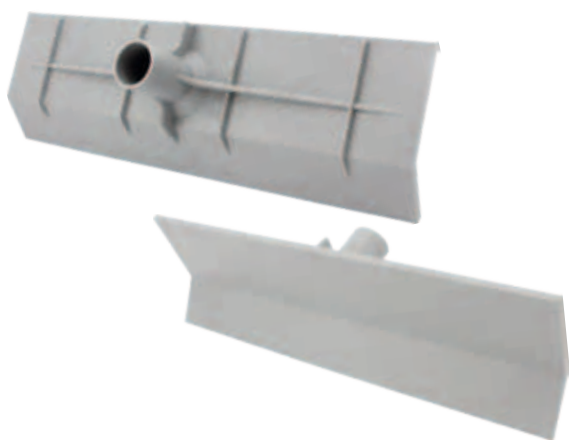

Kotkrücke

Die äußerst stabile Kotkrücke eignet sich sehr gut zum Entfernen von Pferdemist. Die Kotkrücke kann geschoben oder gezogen werden.

Art. Nr.	Artikelbezeichnung						
4585	Kotkrücke klein, 40 cm		12,5 cm	40 cm	10,5 cm	400 g	250
4586	Kotkrücke groß, 55 cm		12,5 cm	55 cm	10,5 cm	550 g	200
7760	Holzstiel für Kotkrücke, 130 cm	3,0 cm	130 cm			570 g	



4590

Kotschieber XXL

Wenn großflächige Stall- oder Paddockreinigungen anstehen, ist dieser Kotschieber die erste Wahl. Der stabile und langlebige Kunststoff ist extrem leicht, weshalb ein ermüdungsfreies Arbeiten über längere Zeit möglich ist. Die Spezialform hat einen eingebauten Spritzschutz, der verhindert, dass Schmutz beim Schieben über den Rand spritzt. Ebenfalls eignet sich der Schieber optimal als Schneeschaufel.

Art. Nr.	Artikelbezeichnung						
4590	Kotschieber XXL		28 cm	60 cm	7 cm	700 g	100
7790	Holzstiel für Kotschieber XXL inkl. D-Griff	3,0 cm	120 cm			590 g	

Stall-Max

Die hochwertige Schaufel in der Größe 9 zeichnet sich durch einen äußerst schlagfesten und stabilen Kunststoff aus. Das geringe Gesamtgewicht ermöglicht ein ermüdungsfreies Arbeiten über längere Zeit. Die austauschbare Metallkante schont den Kunststoff und erhöht die Lebensdauer. Die Tülle ist passend für gängige Schaufelstiele.

• passender Stiel Art. Nr. 7730

Art. Nr.	Artikelbezeichnung						
7620	Stall-Max	16 cm	39 cm	45,5 cm	630 g	150	20
762001	Ersatzkante für Stallmax				60 g		



7620

Aluminium-Schaufel

Die Schaufel aus 2 mm dickem Aluminium verspricht eine lange Lebensdauer. Im vorderen Bereich hat sie eine 5-fach vernietete Stahlschutzkante, um den Abrieb des Aluminiums zu minimieren. Zudem ist die für gängige Schaufelstiele passende Tülle mit zusätzlichen Nieten verstärkt. Ideal zum Schaufeln von Futtermitteln oder als Schneeschaufel einsetzbar.

• passender Stiel Art. Nr. 7730

Art. Nr.	Artikelbezeichnung					
7609	Aluminium-Schaufel Gr. 9	14 cm	38 cm	38 cm	1100 g	240



7609



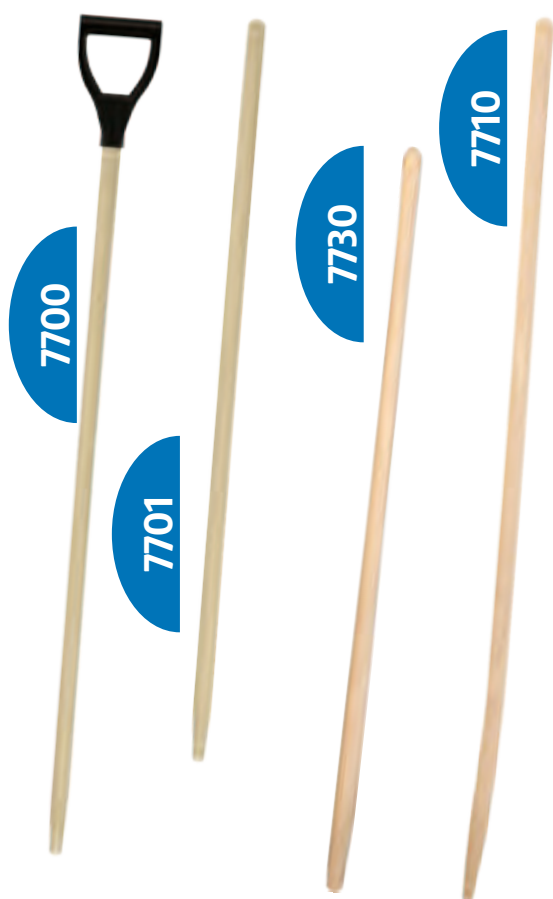

Holzstiele für Dunggabeln

Passend für alle GEWA-Dunggabeln gibt es zwei verschiedene Holzstiele. Neben einem geraden Holzstiel gibt es zusätzlich einen ergonomisch gebogenen Stiel, womit der Rücken entlastet wird.

Art. Nr.	Artikelbezeichnung				
7700	gerader Holzstiel (Espe) inkl. D-Griff	2,8 cm	125 cm	436 g	25
7701	Ersatzstiel für D-Griff (Espe)	2,8 cm	115 cm	332 g	40
7710	ergonomischer Holzstiel (Esche)	2,8 cm	135 cm	680 g	40

Holzstiel für Schaufeln

Hochwertiger Holzstiel passend zu den Schaufeln.

Art. Nr.	Artikelbezeichnung				
7730	ergonomischer Schaufelstiel (Esche), 130 cm	3,5 cm	130 cm	740 g	25

D-Griff GEWA-Design

Unser neu entwickelter D-Griff verspricht eine angenehme und ergonomische Handhabung und sicheren Halt. Der verstärkte Kunststoff ist äußerst robust und hat eine lange Lebensdauer.

- **passend für alle Holz- und Aluminiumstiele mit Ø 28 mm**



Neuheit

Art. Nr.	Artikelbezeichnung					
7699	D-Griff GEWA Design	4 cm	12,5 cm	20 cm	102 g	700

Alustiel für Dunggabeln mit D-Griff

Leicht und witterungsbeständig ist der neue Alustiel mit dem handlichen D-Griff, passend für unsere Dunggabel CLARO.

Art. Nr.	Artikelbezeichnung				
7800	Alustiel für Dunggabeln inklusive D-Griff	2,8 cm	125 cm	400 g	25



7655

Neuheit



GEWA Hakenleiste

Praktische Hakenleiste für allerlei Stallzubehör. Hier können zum Beispiel Halfter, Stricke und Trensen griffbereit verstaut werden.

Art. Nr.	Artikelbezeichnung					
7655	GEWA Hakenleiste	16 cm	34,5 cm	14 cm	213 g	350

Pferde-Wellness-Wandstriegel

Der stabile Wandstriegel wird ganz einfach an der Wand der Box montiert. Das Pferd kann sich daran reiben und scheuern und sich so selbst zu einer entspannenden Massage verhelfen. Dank der speziellen Bauweise bleiben keine Haare im Striegel hängen und das Langhaar der Pferde wird geschont.

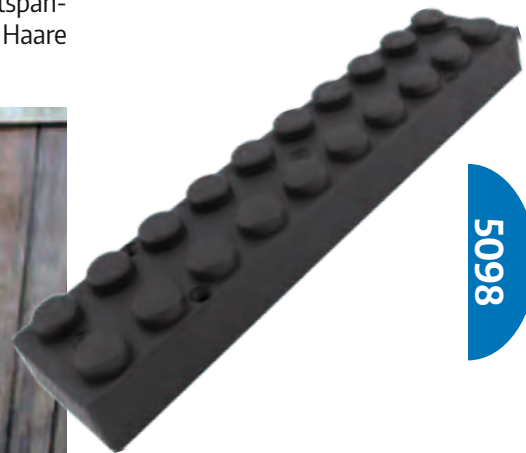

5098

Art. Nr.	Artikelbezeichnung					
5098	Pferde-Wellness Wandstriegel	5 cm	9 cm	43 cm	500 g	400





Flexi Haken

Der einfach zu montierende Kunststoffhaken aus flexiblem Material schützt Reiter und Pferd optimal vor Verletzungen. Der Haken gibt unter Belastung in alle Richtungen nach und ist dennoch sehr stabil. Sehr gut zur Aufbewahrung von Halftern und weiterem Zubehör.

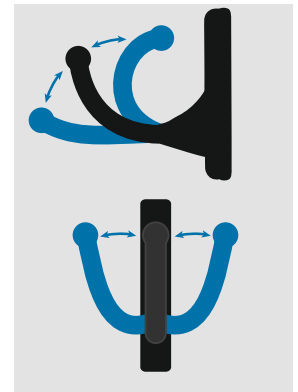

Art. Nr.	Artikelbezeichnung					
1196	Flexi Haken	8 cm	1 cm	7,5 cm	16 g	200



Kunststoffhaken | Metallhaken

Die äußerst stabilen Kunststoff- und Metallhaken sind kompatibel zu allen GEWA Trögen und Eimern mit Hakenstecksystem. Die einfache und sichere Montage sowie die lange Lebensdauer überzeugen.

Art. Nr.	Artikelbezeichnung					
1192	Kunststoffhaken (VPE: 2 Stück)	13 cm	3 cm	8 cm	150 g	50
1193	Metallhaken (VPE: 2 Stück)	13 cm	3 cm	8 cm	280 g	50



Quick-Eimerhalter

Der Quick-Eimerhalter dient zur schnellen und einfachen Befestigung von Eimern. Der Eimer wird in die untere Halterung gelegt und mit dem oberen Haken sicher fixiert. Einfacher geht es nicht!



Art. Nr.	Artikelbezeichnung	
1191	Quick-Eimerhalter	11 g



Eimerhalterung rund, Metall

Der Eimerhalter aus verzinktem Metall ist passend zu 12 (Art. Nr. 1139) und 15 Liter (Art. Nr. 1164) Eimern. Einfach die Halterung an die Wand schrauben und schon hat man einen Tränke- oder Futtereimer.

Art. Nr.	Artikelbezeichnung		
1210	Eimerhalterung rund, Metall	29,5 cm	800 g





7694



GEWA Hufkratzer 2-in-1

Dieser praktische Hufkratzer 2-in-1 dient nicht nur zur Säuberung der Hufe, sondern ist auch ein praktischer Helfer beim Einflechten. Mit dem Haken kann die Mähne des Pferdes sauber für jeden Zopf abgeteilt werden und die unten am Griff eingehängten Mähnungummis sind schnell griffbereit.

Hervorragend geeignet als Werbeartikel - individuell bedruckbar mit Ihrem Firmenlogo!

Art. Nr.	Artikelbezeichnung					
7694	GEWA Hufkratzer 2-in-1	14 cm	5 cm	1,2 cm	20 g	✓

Fliegenklatsche

Fliegen sind im Haus sowie im Stall eine echte Plage. Mit der Fliegenklatsche aus flexiblem Kunststoff können Sie diesen Störenfried zu Leibe rücken. Die Fliegenklatsche ist aus einem Stück gefertigt. Dadurch bricht sie nicht so leicht wie herkömmliche Fliegenklatschen. Ein unverzichtbares Hilfsmittel!

Hervorragend geeignet als Werbeartikel - individuell bedruckbar mit Ihrem Firmenlogo!

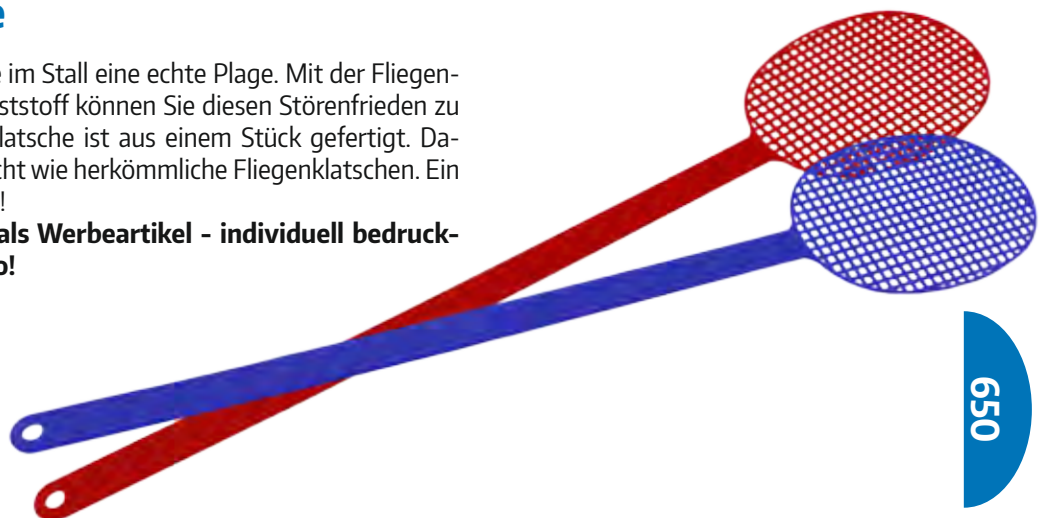

650

Art. Nr.	Artikelbezeichnung						
650	Fliegenklatsche	43,5 cm	9 cm	0,5 cm	22 g	100	✓



Weitere Farben:

Eimer, 5 Liter

Unser kleinster Eimer ist aufgrund seiner Stabilität vielseitig einsetzbar.



• Deckel (Art. Nr. 1173) optional erhältlich

Art. Nr.	Artikelbezeichnung								
1162	Eimer, 5 Liter	5 l	20,5 cm	22 cm	300 g	60	500	✓	✓
1173	Deckel für Eimer, 5 Liter			22 cm	62 g		500	✓	



Weitere Farben:

Eimer, 7 Liter, zylindrisch

Dieser Eimer ist äußerst stabil und bietet sowohl im Stall als auch im Haushalt zahlreiche Anwendungsmöglichkeiten.



Art. Nr.	Artikelbezeichnung								
1163	Eimer, 7 Liter	7 l	23,5 cm	25,5 cm	370 g	500		✓	✓



Weitere Farben:

Eimer, 12 Liter, zylindrisch

Der Eimer ist mit seinem Fassungsvermögen von 12 Litern für viele Zwecke geeignet. Auch gefüllt ist er noch leicht zu tragen. Der Eimer ist formstabil und robust.



• passend für Eimerhalterung Art. Nr. 1210

Art. Nr.	Artikelbezeichnung								
1139	Eimer, 12 Liter	12 l	26,5 cm	31 cm	620 g	30	500	✓	✓

Eimer rund, 12 Liter

Das breite Einsatzspektrum des 12-Liter-Eimers im Stall macht ihn zu einem unserer Bestseller. Er ist geeignet zur Fütterung und zur Lagerung von Futter. Der Eimer ist als flexible und als harte Ausführung erhältlich. Das hochwertige und robuste Material macht den Eimer bruchsicher.



Farben
Eimer flexibel: **1141**



• Deckel (Art. Nr. 1171)
optional erhältlich

Farben
Eimer hart: **1150**



Art. Nr.	Artikelbezeichnung								
1141	flexibler Eimer rund, 12 Liter	12 l	25,5 cm	30,5 cm	620 g	500	30	✓	✓
1150	harter Eimer rund, 12 Liter	12 l	25,5 cm	30,5 cm	650 g	500	30	✓	✓
1171	Deckel für Eimer rund, 12 Liter			31 cm	162 g	500	120	✓	

Eimer rund, 15 Liter

Der flexible 15-Liter-Eimer bietet ein breites Einsatzspektrum. Der hochwertige Kunststoff macht den Eimer bruchsicher und äußerst formstabil.

Weitere Farben:



• passend für Eimer-
halterung Art. Nr. 1210

• Deckel (Art. Nr. 1172)
optional erhältlich

Art. Nr.	Artikelbezeichnung							
1164	Eimer rund, 15 Liter	15 l	27,5 cm	33 cm	680 g	500	✓	✓
1172	Deckel für Eimer rund, 15 Liter			33 cm	205 g	500	✓	



Weitere Farben:



Eimer, 19 Liter

Der große, konische Eimer besteht aus robustem Kunststoffmaterial und ist durch seinen Henkel mit Kunststoffrolle sehr praktisch im Gebrauch. Bestens geeignet als Tränkeimer oder zur Verabreichung und Aufbewahrung verschiedener Futtermittel. Der Deckel hat eine Stapelrinne, durch die verhindert wird, dass Eimer vom Stapel rutschen können.



Jetzt neu:
passender Deckel
mit praktischer
Stapelrinne
erhältlich!

• Deckel (Art. Nr. 1179)
optional erhältlich

Art. Nr.	Artikelbezeichnung									
1168	Eimer, 19 Liter	19 l	26,5 cm	27,5 cm	39,5 cm	730 g	10	200	✓	✓
1179	Deckel für Eimer, 19 Liter		1,5 cm		40 cm	230 g		400	✓	



Eimer, 20 Liter

Der große Eimer besteht aus einem äußerst stabilen Kunststoff und ist für den täglichen Einsatz entwickelt. Der Eimer wird durch seine Größe gerne als Tränkeimer eingesetzt.

• Deckel (Art. Nr. 1174)
optional erhältlich

Weitere Farben:



Art. Nr.	Artikelbezeichnung									
1165	Eimer, 20 Liter	20 l	27 cm	37 cm	37 cm	700 g	10	250	✓	✓
1174	Deckel für Eimer, 20 Liter			37 cm	37 cm	310 g		400	✓	

Flexischale

Die Flexischale aus robustem, aber sehr flexiblem Kunststoff ist im Stall, aber auch im Haushalt universell einsetzbar. Mit zwei Tragegriffen ist sie für die tägliche Arbeit unverzichtbar und kann als Futter- oder Wassereimer verwendet werden.



5083



5080



5082

Praktisch - flexibel einsetzbar - ein unverzichtbarer Helfer im Stallalltag!

Farben
Flexischale, 28 Liter:



Farben
Flexischale, 17 Liter:



Farben
Flexischale, 15 Liter:



Neuheit

Jetzt neu:
passender Deckel
für 17 Liter Flexischale!



1181



Art. Nr.	Artikelbezeichnung							
5082	Flexischale, 15 Liter	15 l	22,5 cm	40 cm	556 g	250	30	✓
5080	Flexischale, 17 Liter	17 l	25,5 cm	35 cm	602 g	250	20	✓
5083	Flexischale, 28 Liter	28 l	36,5 cm	40 cm	840 g	250		✓
1181	Deckel für 17 Liter Flexischale		2,6 cm	36 cm	220 g	500		✓

5087



Neuheit

Skala im Innenbereich

5089



Neuheit

Wanne 30 Liter

Die neue Wanne 30 Liter im praktischen Design eignet sich bestens zur Fütterung und als Tränke für Ihre Pferde.

Durch die eingeprägte Skala gelingt es leicht, die Füllmenge zu bestimmen.

Wanne 60 Liter

Unsere neue Wanne 60 Liter mit stabilen Tragegriffen und praktischen Ösen für Stricke, eignet sich hervorragend für die Lagerung und den Transport von größeren Futtermengen oder Wasser.

Werden Stricke durch die Ösen gefädelt, kann die Wanne bequem mit den Frontladerzinken des Traktors transportiert werden.

Innen ist eine Skala zur leichten Mengenbestimmung eingeprägt.



Praktische Ösen für Stricke

Art. Nr.	Artikelbezeichnung							
		innen	außen	g				
5087	Wanne 30 Liter	30 l	33 cm	39 cm	42 cm	1,2 kg	100	
5089	Wanne 60 Liter	60 l	36 cm	50 cm	54 cm	2,2 kg	46	✓

5072



Flexi-Wassertrog XXL mit Griffen, 50 Liter

Wer keine Wasserstelle auf der Koppel oder im Stall hat, sollte auf diesen Wassertrog zurückgreifen. Das Verletzungsrisiko wird durch den flexiblen Kunststoff verringert.

Extratipp: Auch gut geeignet zur Befeuchtung von Heu für Asthmatiker.



Art. Nr.	Artikelbezeichnung					
		l	cm	cm	g	
5072	Flexi-Wassertrog XXL, 50 Liter	50 l	25 cm	56 cm	2550 g	50

Tränkebecken mit Zunge

Das Tränkebecken aus extrem schlagfesten Kunststoff eignet sich für den Dauereinsatz im Stall. Die Zunge wird mit einer Absperrung geliefert und ist dank einer weichen Feder einfach auszulösen. Der von oben und unten montierbare 1/2" Wasseranschluss hat einen Durchlauf von ca. 15 Liter pro Minute.

• Eine Wand- oder Rohrbefestigung ist möglich.

Art. Nr.	Artikelbezeichnung	↑	←	↗	g	📦
6210	Tränkebecken mit Zunge, klein	18 cm	21 cm	28 cm	1400 g	100
6215	Tränkebecken mit Zunge, groß	22 cm	26 cm	31 cm	2000 g	50



Tränkebecken mit Pendelventil

Das extrem stabile Tränkebecken ist durch ein Pendelventil sehr einfach zu bedienen. Wasser fließt ein, sobald das Tier das Pendelventil berührt. Der von oben und unten montierbare 1/2" Wasseranschluss hat einen Durchlauf von ca. 15 Liter pro Minute.

• Eine Wand- oder Rohrbefestigung ist möglich.

Art. Nr.	Artikelbezeichnung	↑	←	↗	g	📦
6212	Tränkebecken mit Pendelventil, klein	18 cm	21 cm	28 cm	1400 g	100
6220	Tränkebecken mit Pendelventil, groß	22 cm	26 cm	31 cm	2000 g	50



Futtereimer zum Umhängen

Dieser Futtereimer ist speziell zur Einzelfütterung von Laufstallpferden geeignet. Ohne große Unruhe kann jedem Pferd seine Kraftfütteration zugeteilt werden. Das stabile 120 cm Gurtband kann leicht verstellt werden und ist mit zwei Metallkarabinern und Metallschlüsselringen sicher fixiert.

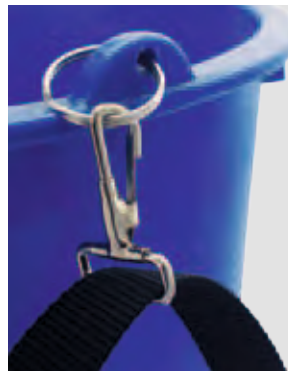

Weitere Farben:



Art. Nr.	Artikelbezeichnung	📄	↑	⊘	g	📦	🔧	☑️
6199	Futtereimer zum Umhängen, 12 Liter	12 l	31 cm	25 cm	550 g	350	✓	✓





6196

Apfeleimer

Obst und Gemüse schimmelt schnell in luftdichten Behältnissen. Durch die integrierten Luftlöcher unseres Apfeleimers ist für ausreichende Durchlüftung gesorgt und man kann das Futter problemlos darin lagern. Der Deckel schützt vor Ungeziefer.

Art. Nr.	Artikelbezeichnung							
6196	Apfeleimer grün, 12 Liter, inklusive Deckel	12 l	25,5 cm	30,5 cm	775 g	200	✓	✓



1169

1167

Futtereimer konisch

Dieser robuste Futtereimer eignet sich zum Füttern von größeren Futtermengen oder zum Befüllen mit Wasser. Der stabile Metallbügel mit Holzgriff ermöglicht einen einfachen und bequemen Transport. Alternativ kann der Futtereimer auch zur Obstlese verwendet werden.



Art. Nr.	Artikelbezeichnung						
				unten	oben	g	
1167	Futtereimer konisch, 17 Liter	17 l	23 cm	27 cm	45 cm	730 g	320
1169	Futtereimer konisch, 23 Liter	23 l	20 cm	29 cm	45 cm	910 g	210



1161

Mehrweckeimer, 20 Liter

Sehr robuster Mehrweckeimer mit äußerst stabiler Grundform. Die abgerundeten Ecken schützen vor Verletzungen. Dank abgeflachter Rückseite passend zu den meisten marktüblichen Einhängesystemen mit Bügelfixierung.



Art. Nr.	Artikelbezeichnung						
1161	Mehrweckeimer, 20 L	20 l	30 cm	37 cm	34 cm	1160 g	120



Flexi-Zackenstriegel

Weicher Zackenstriegel für die Fellpflege Ihres Pferdes. Ideal zum Entfernen groben Schmutzes und als praktischer Helfer im Fellwechsel.

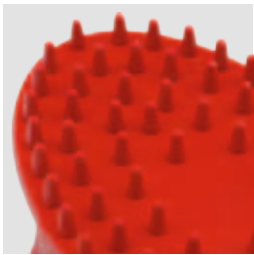

Noppenstriegel

Der Noppenstriegel eignet sich zur Massage des Pferdes. Er fördert das Wohlbefinden und die Durchblutung.

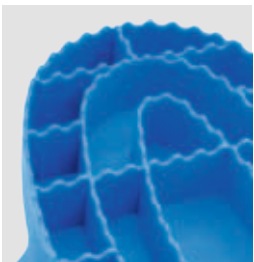

Zackenstriegel

Zur Entfernung von grobem Schmutz ist dieser Zackenstriegel ideal.

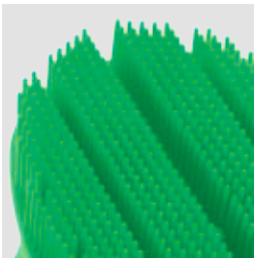

Nadelstriegel

Ideal zum Glätten des Fells, zum Shampooieren und für das Langhaar.



Kinderstriegel

Der Striegel ist für kleine Kinderhände konzipiert, wodurch eine schnelle und leichte Fellpflege möglich ist.

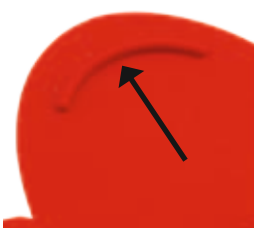

Alle Striegel besitzen eine praktische Fingerkante für guten Halt und angenehme Arbeitsweise!

Art. Nr.	Artikelbezeichnung						
4594	Flexi-Zackenstriegel	2 cm	9,5 cm	16 cm	103 g	1000	
4597	Noppenstriegel	1,5 cm	9 cm	16 cm	55 g	1000	✓
4603	Zackenstriegel	2 cm	9,5 cm	16 cm	85 g	1000	✓
4604	Nadelstriegel	2 cm	9,5 cm	16,5 cm	82 g	1000	✓
4599	Kinderstriegel	2 cm	7 cm	14,5 cm	55 g	1000	✓



7696



7697



Putzbox GEWA-Design

Die offene Putzbox aus hochwertigem Kunststoff bietet reichlich Platz für alle Utensilien, die zur täglichen Pferdepflege benötigt werden.

Mit den optional erhältlichen Haken kann die Putzbox an die Wand der Pferdebox gehängt werden oder einfach auf die Tür aufgesteckt werden. Ideal auch für Kinder.

Weitere Farben:



Art. Nr.	Artikelbezeichnung							
7696	Putzbox GEWA-Design	17 cm	25,5 cm	38 cm	530 g	225	20	✓
7697	Putzbox GEWA-Design mit Kunststoffhaken	17 cm	25,5 cm	38 cm	675 g	225	20	✓

7695



Mashlöffel

Der Mashlöffel ist eine praktische Hilfe zum Anrühren von Mash. Er ist sehr leicht zu reinigen. Optimal auch zum gründlichen Ausschaben der Reste im Eimer oder der Schale.

Weitere Farben:



Art. Nr.	Artikelbezeichnung						
7695	Mashlöffel	0,5 cm	7 cm	27,5 cm	35 g	500	✓

Mini-Box • Müsli-Schale • Maxi-Box

Auf Reitturnieren oder Lehrgängen eignen sich unsere praktischen Boxen mit Deckel optimal zur Aufbewahrung von Mash, Müsli und anderen Leckereien für das Pferd. Der Inhalt wird durch den Deckel vor Ungeziefer geschützt.



Farben
Mini-Box:



Farben
Müsli-Schale:



Farben
Maxi-Box:



6209



6208



6213

Eck-Box, rechteckig, 3 kg

Die Schale nimmt durch die praktische, rechteckige Form wenig Platz in der Vorratskammer ein. Durch die Stapelrillen im Deckel lassen sich die Schalen hervorragend stapeln.

Neuheit



6214



Art. Nr.	Artikelbezeichnung									
6209	Mini-Box, 2 kg, inklusive Deckel	2 kg	8,5 cm			21 cm	150 g	500	100	✓
6208	Müsli-Schale, 5 kg, inklusive Deckel	5 kg	13 cm			31 cm	460 g	250	35	✓
6213	Maxi-Box, 10 kg, inklusive Deckel	10 kg	13 cm			33 cm	490 g	250		✓
6214	Eck-Box, 3 kg, inklusive Deckel	3 kg	10,2 cm	19,5 cm	29,5 cm		280 g	1000		✓

6193



1177



• **Deckel (Art. Nr. 1177)**
optional erhältlich



Turniertrog GEWA-Design, 12 Liter

Speziell für den Einsatz bei Reitturnieren entwickelt, überzeugt der Turniertrog in Turnierboxen oder Pferdeanhängern mit optional erhältlichen Haken. Dank sehr stabilem Kunststoff hält der Trog hohen Belastungen stand. Der optionale Deckel schützt den Inhalt vor Ungeziefer. Die Öffnung an der Rückseite ermöglicht eine Befestigung eines Stabes, um ein Durchschwingen des Troges in den Stallzelten zu verhindern.



• **Haken (Art. Nr. 1192 oder 1193 - Beschreibung Seite 16)** optional erhältlich

Art. Nr.	Artikelbezeichnung							
6193	Turniertrog GEWA-Design, 12 Liter	12 l	24 cm	34 cm	25,5 cm	850 g	70	✓
1177	Deckel für Turniertrog GEWA-Design		2 cm	34 cm	25,5 cm	190 g	500	✓

6201



Turniertrog, 12 Liter

Dieser Turniertrog ist ideal für Turnierboxen jeglicher Art. Dank optionaler Haken kann der Trog leicht an Rohren oder Boxenwänden befestigt werden.

• **Haken (Art. Nr. 1192 oder 1193 - Beschreibung Seite 16)** optional erhältlich



Art. Nr.	Artikelbezeichnung							
6201	Turniertrog, 12 Liter, ohne Haken	12 l	27 cm	39 cm	31 cm	1200 g	70	✓

6206



Mehrzwecktrog, 20 Liter

Sehr robuster Mehrzwecktrog mit äußerst stabiler Grundform. Die abgerundeten Ecken schützen vor Verletzungen. Dank hochwertigem Metallhenkel mit Rolle und optionalen Haken kann der Trog auf Turnieren als Tränkeimer oder auch als Stalleimer verwendet werden.

• **Haken (Art. Nr. 1192 oder 1193 - Beschreibung Seite 16)** optional erhältlich



Art. Nr.	Artikelbezeichnung							
6206	Mehrzwecktrog, 20 Liter, ohne Haken	20 l	30 cm	37 cm	34 cm	1170 g	60	

Wochenplaner für Zusatzfutter und Medikamente, 160 ml

Der Wochenplaner mit eingepprägten Wochentagen ist zur genauen Dosierung von Zusatzfutter und Medikamenten optimal. Die leicht zu reinigenden Behälter zeichnen sich durch einfache Handhabung aus. Der Wochenplaner kann entweder als Festmontage oder mit den im Lieferumfang enthaltenen Haken unterwegs verwendet werden. (Maße ohne Haken)



7690

Art. Nr.	Artikelbezeichnung					
7690	Wochenplaner für Zusatzfutter, 160 ml	8 cm	47 cm	10 cm	400 g	300

XL-Wochenplaner für Zusatzfutter und Medikamente, 300 ml

Der praktische, tragbare Wochenplaner mit 300 ml-Behältern ist optimal geeignet für größere Rationen von Zusatzfutter und Medikamenten. Der Deckel schützt den Inhalt vor Staub und Ungeziefer. Im Lieferumfang enthalten sind sieben Becher mit aufgedruckten Wochentagen und zwei Dosierlöffel. Inklusive Kunststoff-Haken (Art. Nr. 1192) für die Befestigung des Wochenplaners an der Boxenwand.



7685

GEWA Board für XL-Wochenplaner

Dieses neue Board macht unseren XL-Wochenplaner komplett! Es kann mit den Haken an der Boxenwand befestigt werden. So verlieren Sie im Stall nie die Übersicht und können Ihrem Pferd die täglichen Rationen einfach zuteilen.



7686



Art. Nr.	Artikelbezeichnung							
7685	XL-Wochenplaner für Zusatzfutter	17 cm	25,5 cm	38 cm	736 g	225	20	✓
7686	GEWA Board für XL-Wochenplaner	1 cm	71,5 cm	11,5 cm	162 g	800		





Montagetipps für GEWA-Tröge

Damit Sie Ihren Trog bei der Montage Ihren Gegebenheiten anpassen können, sind keine Löcher vorgebohrt. Messen Sie die Abstände aus, markieren Sie die vorgesehenen Löcher und bohren Sie ganz einfach die passenden Löcher in den Trog. So können Sie den Trog ganz nach Ihren Wünschen an der passenden Stelle montieren - ohne überflüssige Löcher im Trog zu haben!



6241



Allzwecktrog, 4 Liter

Der kleine 4 Liter Allzwecktrog kann zur Fütterung von Fohlen oder als Lecksteinhalter verwendet werden.

• Zur Wandmontage

6240



Shetty- und Fohlentrog, 5 Liter

Dieser stabile Trog ist ideal für Shettys und Fohlen. Aufgrund der geringen Größe passt er in nahezu jede Stallung.

• Zur Wandmontage

6231



Fohlentrog, 8 Liter

Zur Fütterung von Spezialfutter für Fohlen ist dieser Trog ideal. Dank der drei einfach zu verstellenden Edelstahlstäbe kann eine gezielte Fohlenfütterung erfolgen, ohne dass die Stute ans Futter kommt. Der stabile und splitterfreie Kunststoff garantiert eine lange Lebensdauer.

• Zur Wandmontage

6230



Allzwecktrog, 8 Liter

Der kleine und äußerst stabile Allzwecktrog hat in jedem Stall Platz. Der Trog kann mit einem Loch und einer Ablassschraube zur leichteren Reinigung versehen werden.

• Zur Wandmontage

Art. Nr.	Artikelbezeichnung							
6241	Allzwecktrog, 4 Liter	4 l	21 cm	22,5 cm	21 cm	805 g	150	
6240	Shetty- und Fohlentrog, 5 Liter	5 l	14,5 cm	34 cm	14,5 cm	900 g	180	
6231	Fohlentrog, 8 Liter	8 l	23 cm	30 cm	30 cm	2000 g	60	
6230	Allzwecktrog, 8 Liter	8 l	23 cm	30 cm	30 cm	1750 g	75	10
62301	Allzwecktrog, 8 Liter, inkl. 20 mm Loch & Ablassschraube Art. Nr. 6301	8 l	23 cm	30 cm	30 cm	1700 g	75	10

Kraftfuttertrog, 11 Liter

Der GEWA-Kraftfuttertrog wird zur schnellen und einfachen Fütterung von Zusatzfutter eingesetzt. Dank optionaler Haken und dem in den Trog integrierten Haltegriff kann der Trog schnell von einer Pferdebox zur nächsten gebracht werden. Optional erhältlich mit einem Loch und einer Ablassschraube zur leichteren Reinigung.

• **optionale Ausstattung: Haken Art. Nr. 1192 oder Art. Nr. 1193**

Art. Nr.	Artikelbezeichnung						
6203	Kraftfuttertrog, 11 Liter	11 l	38 cm	28 cm	28 cm	1515 g	75
62031	Kraftfuttertrog, 11 Liter, inkl. 20 mm Loch & Ablassschraube Art. Nr. 6301	11 l	38 cm	28 cm	28 cm	1515 g	75



6203



Allzwecktrog, 12 Liter

Der Trog aus äußerst stabilem Kunststoff ist für den Dauereinsatz im Stall konzipiert. Dank der Spezialform und der abgerundeten Ecken bleiben keine Futterreste im Trog, wodurch eine leichte Reinigung ermöglicht wird.

• **Zur Wandmontage**



6232



Einhängetrog mit Griff, 12 Liter

Entwickelt für den flexiblen Einsatz im Stall und auf Turnieren, kann dieser Eihängetrog an die Wand der Box oder zwischen Metallgitter gehängt werden. Während der äußerst stabile Kunststoff eine lange Lebensdauer garantiert, kann der Trog dank eines integrierten Griffs einfach transportiert werden. Zur leichten Reinigung besitzt der Trog abgerundete Ecken.



6233



Art. Nr.	Artikelbezeichnung							
6232	Allzwecktrog, 12 Liter	12 l	24,5 cm	32 cm	40 cm	1050 g	90	10
6233	Eihängetrog mit Griff, 12 Liter	12 l	31 cm	32 cm	40 cm	1180 g	75	10



Futtertrog, 14 Liter

Der dickwandige Futtertrog aus hochwertigem Kunststoff weist eine hohe Belastbarkeit auf. Dank integrierter Bisskante und verstärkten Frontverstrebenungen ist er äußerst widerstandsfähig. Durch seine abgerundete Form bleibt kein Restfutter im Trog. Auf Wunsch kann der Trog mit einem Loch und einer Ablassschraube zur leichteren Reinigung versehen werden. Eine Auswurf- & Bisskante für eine erhöhte Lebensdauer ist optional erhältlich.

• **Zur Wandmontage**

Art. Nr.	Artikelbezeichnung						
6205	Futtertrog, 14 Liter	14 l	32 cm	44,5 cm	27 cm	3000 g	80
62051	Futtertrog, 14 Liter, inkl. 20 mm Loch & Ablassschraube Art. Nr. 6301	14 l	32 cm	44,5 cm	27 cm	3000 g	80
62052	Futtertrog, 14 Liter mit Auswurf- & Bisskante	14 l	32 cm	44,5 cm	27 cm	3350 g	80



Ecktrog, 26 Liter

Der verwendete Kunststoff hält höchsten Belastungen stand und die durchdachte Form mit der extra Frontverstärkung erhöht die Stabilität des Ecktrogs enorm. Durch seine Größe bietet er dem Pferd genug Platz, das Futter zu sortieren und langsam zu fressen. Dank der rundlichen Form bleibt kein Restfutter im Trog. Der Ecktrog wird ohne Haken geliefert und kann direkt an die Wand geschraubt werden. Auf Wunsch kann der Ecktrog mit einem Loch und einer Ablassschraube zur leichteren Reinigung versehen werden. Eine Auswurf- & Bisskante für eine erhöhte Lebensdauer kann optional erworben werden.

• **Zur Wandmontage**

• **optionale Ausstattung: Haken Art. Nr. 1192 oder Art. Nr. 1193**

Art. Nr.	Artikelbezeichnung						
6202	Ecktrog, 26 Liter	26 l	30 cm	46 cm	46 cm	2100 g	32
62021	Ecktrog, 26 Liter, inkl. 20 mm Loch & Ablassschraube Art. Nr. 6301	26 l	30 cm	46 cm	46 cm	2100 g	32
62022	Ecktrog, 26 Liter mit Auswurf- & Bisskante	26 l	30 cm	46 cm	46 cm	2335 g	34



Lecksteinhalter, anthrazit

Der extrem stabile Lecksteinhalter eignet sich perfekt zur Aufnahme von 10 kg Lecksteinen. Mit Hilfe der vorgebohrten Löcher kann der Lecksteinhalter schnell und einfach an die Wand geschraubt werden.

• **Zur Wandmontage**

Art. Nr.	Artikelbezeichnung							
5070A	Lecksteinhalter, anthrazit	10 kg	21 cm	22,5 cm	20 cm	530 g	200	30

Wasserbrause Kunststoff

Die Wasserbrause aus hochwertigem Kunststoff ist trotz des geringen Anschaffungspreises ein absolutes Qualitätsprodukt.

- inklusive Schnellkupplung, Hebelfixierung und Gewinde vorne

Art. Nr.	Artikelbezeichnung					
6080	Wasserbrause Kunststoff	16 cm	3 cm	10 cm	44 g	50

Wasserbrause Metall

Für den Dauereinsatz konzipiert garantiert diese Wasserbrause eine lange Lebensdauer.

- inklusive Schnellkupplung, Hebelfixierung und Gewinde vorne

Art. Nr.	Artikelbezeichnung					
6081	Wasserbrause Metall	16 cm	3 cm	10 cm	140 g	50

Wasserbrause Premium

Die Wasserbrause Premium ist aus hochwertigem, stabilem Metall hergestellt. Der fein dosierbare Fronthebel kann bei Dauerbewässerung mit einer Hebelfixierung eingerastet werden. Dank „Flow Control“ kann die Durchflussmenge exakt dosiert werden. Die Strahlstärke ist stufenlos einstellbar.

- inklusive Schnellkupplung und ergonomischem Griff

Art. Nr.	Artikelbezeichnung					
6084	Wasserbrause Premium	17 cm	3 cm	11 cm	279 g	50



6080



6081



6084



4457



Weitere Farben:



Futterschaufeln PRO - 500 g, 1 kg und 2 kg

Die Futterschaufeln eignen sich zur perfekten Portionierung von Futtermitteln. Durch den stabilen Kunststoff haben die Schaufeln eine extrem lange Nutzungsdauer und können vielseitig eingesetzt werden. Der ergonomisch geformte Griff ermöglicht eine bequeme Handhabung und sicheren Halt. **Jetzt auch erhältlich in zwei neuen Größen mit 1 und 2 kg Fassungsvermögen für größere Futtermengen!**

4458



Neuheit

Weitere Farben:



4459



Neuheit



Weitere Farben:



Art. Nr.	Artikelbezeichnung								
4457	GEWA Futterschaufel PRO, 500 g	0,5 kg	9 cm	30 cm	11 cm	100 g	1000	200	✓
4458	GEWA Futterschaufel PRO, 1 kg	1 kg	10 cm	34 cm	14 cm	131 g	800	100	✓
4459	GEWA Futterschaufel PRO, 2 kg	2 kg	11 cm	38 cm	15 cm	185 g	500	100	✓



Futterkelle, 1,5 Liter

Die äußerst stabile Futterkelle wird gerne zum Verteilen von Kraftfutter verwendet. Dank eines Standfußes an der Unterseite steht die Futterkelle gut auf dem Boden. Das Pferd kann direkt aus der Kelle fressen, wodurch diese optimal zur Medikamentengabe geeignet ist.



4455



Art. Nr.	Artikelbezeichnung								
4455	Futterkelle, 1,5 Liter	1,5 kg	21 cm	16 cm	11,5 cm	295 g	400	40	✓

Sackschaufel, 2 kg

Die Sackschaufel eignet sich zur Portionierung von Futtermitteln. Die eingeprägte Skala ermöglicht eine schnelle Mengenbestimmung.



4451



Weitere Farben:



Sackschaufel GEWA-Design, 1,5 kg

Durch eine erhöhte Spitze wird das Herausholen des Futters aus dem Sack erleichtert. Sie liegt gut in der Hand und ist dadurch eine beliebte Futterschaufel.



GEWA-Design Sackschaufel
Ansicht hinten mit Griff



GEWA-Design Sackschaufel
Ansicht vorne



4456

Art. Nr.	Artikelbezeichnung									
4451	Sackschaufel, 2 kg	2 kg	18,5 cm	17 cm	17,5 cm	225 g	250	50	✓	✓
4456	GEWA-Design Sackschaufel, 1,5 kg	1,5 kg	21 cm	16 cm	11,5 cm	190 g	400	40	✓	✓

4450



Futterschaufel, 1 kg

Zur Portionierung von Futtermitteln ist diese Futterschaufel hervorragend. Sie passt durch die handelsüblichen Futteröffnungen der Boxenwände und ermöglicht dadurch eine einfache und schnelle Fütterung eines Stalltrakts.

Weitere Farben:



4453



Futterschaufel mit Innengriff, 1 kg und 2 kg

Die Futterschaufel mit Innengriff ist für den Einsatz in Futtersäcken und Eimern konzipiert. Dank der speziellen Form und der abgerundeten Ecken kann das Futtermittel einfach aus dem Futtersack geholt werden.

4452



Weitere Farben:



Art. Nr.	Artikelbezeichnung								
4450	Futterschaufel, 1 kg	1 kg	8,5 cm	14,5 cm	33 cm	150 g	50/100	500	✓
4453	Futterschaufel mit Innengriff, 1 kg	1 kg	13 cm	14 cm	26 cm	150 g	50	500	✓
4452	Futterschaufel mit Innengriff, 2 kg	2 kg	16 cm	15,5 cm	30 cm	310 g	30	260	✓

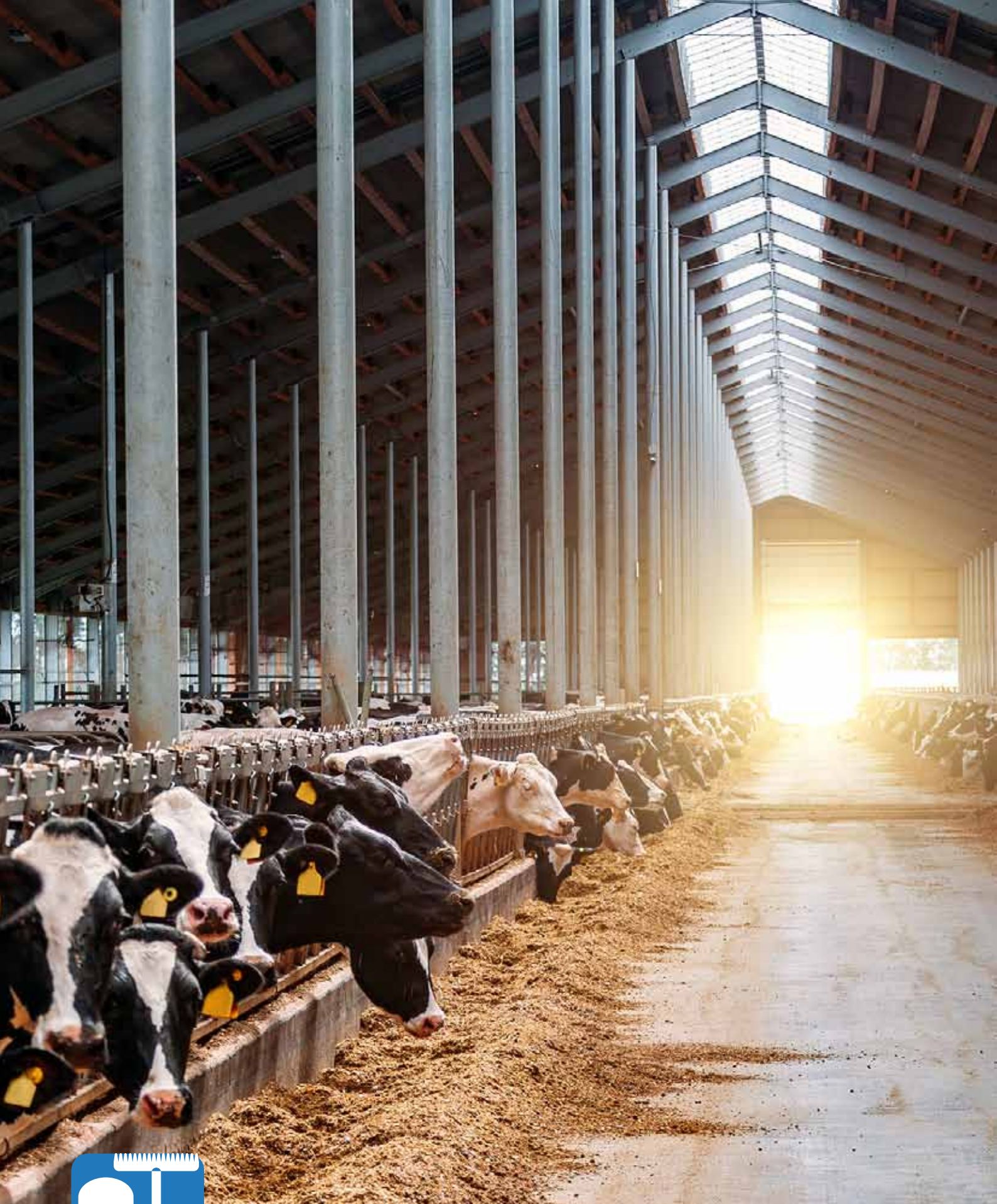

Stall & Hof

Kotentfernung · Schaufeln · Stallzubehör · Schöpfer · Thermometer · Messbecher · Dosierbecher

4583-4584



Kotschaber

Zur einfachen und schnellen Reinigung des Laufstalls ist dieser äußerst stabile Kotschaber perfekt. Lieferung wahlweise mit oder ohne Innengewinde.



Innengewinde



Art. Nr.	Artikelbezeichnung						
4583	Kotschaber mit Gewinde	5 cm	35 cm	12 cm	100 g	200	1000
4584	Kotschaber ohne Gewinde	5 cm	35 cm	12 cm	100 g	200	1000
7770	Holzstiel für Kotschaber, 175 cm (Espe). Kann nicht über Paketdienst versendet werden!	175 cm			560 g		

4589



Kotschaber mit Spritzschutz

Der Kotschaber aus extra leichtem und flexiblem Material ist perfekt zur Reinigung von Stallungen. Der eingebaute Spritzschutz verhindert, dass Schmutz beim Schieben nach hinten auf die Schuhe spritzt. Dank der speziellen Form kann der Kotschaber geschoben oder gezogen werden.

Art. Nr.	Artikelbezeichnung					
4589	Kotschaber mit Spritzschutz	13,5 cm	45 cm	10 cm	255 g	250
7760	Holzstiel für Kotschaber, 130 cm	130 cm			660 g	25

4590



Kotschieber XXL

Wenn großflächige Stallreinigungen anstehen, ist dieser Kotschieber die erste Wahl. Der stabile und langlebige Kunststoff ist extrem leicht, weshalb ein ermüdungsfreies Arbeiten über längere Zeit möglich ist. Die Spezialform hat einen eingebauten Spritzschutz, der verhindert, dass Schmutz beim Schieben über den Rand spritzt. Der Kotschieber eignet sich auch hervorragend als Schneeschaufel.

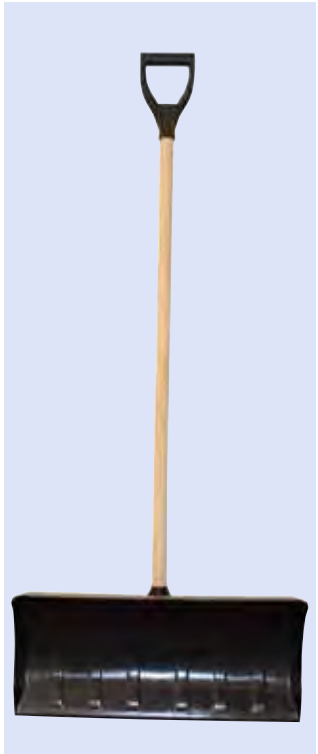

Art. Nr.	Artikelbezeichnung					
4590	Kotschieber XXL	28 cm	60 cm	7 cm	700 g	100
7790	Holzstiel für Kotschieber XXL incl. D-Griff					

Kotkrücke

Die äußerst stabile Kotkrücke eignet sich perfekt zum Entfernen von Mist. Die Kotkrücke kann geschoben oder gezogen werden.



4585-4586



Art. Nr.	Artikelbezeichnung					
4585	Kotkrücke klein, 40 cm	12,5 cm	40 cm	10,5 cm	400 g	250
4586	Kotkrücke groß, 55 cm	12,5 cm	55 cm	10,5 cm	550 g	200
7760	Holzstiel für Kotkrücke, 130 cm	130 cm			660 g	

Wasserschieber

Der Wasserschieber aus flexiblem Kunststoff eignet sich perfekt zur Stallreinigung mit Wasser. In zwei Größen erhältlich.



4587-4588



Art. Nr.	Artikelbezeichnung					
4587	Wasserschieber klein, 40 cm	12,5 cm	40 cm	10,5 cm	450 g	250
4588	Wasserschieber groß, 55 cm	12,5 cm	55 cm	10,5 cm	615 g	200
7760	Holzstiel für Wasserschieber	130 cm			660 g	

Stall-Max

Die hochwertige Schaufel in der Größe 9 zeichnet sich durch einen äußerst schlagfesten und stabilen Kunststoff aus. Die austauschbare Metallkante schützt den Kunststoff und erhöht die Lebensdauer. Die Tülle ist passend für gängige Schaufelstiele.

• passender Stiel Art. Nr. 7730

Weitere Farben:



7620



Art. Nr.	Artikelbezeichnung						
7620	Stall-Max	16 cm	39 cm	45,5 cm	660 g	150	20
7730	ergonomischer Schaufelstiel	130 cm					

GEWA Getreide-Max

Die hochwertige Kunststoffschaufel zeichnet sich durch Ihre äußerste Robustheit aus. Die spezielle abgeschrägte Form ist ideal zum Schaufeln von Getreide und Futtermittel jeglicher Art. Das geringe Gesamtgewicht ermöglicht ein ermüdungsfreies Arbeiten über längere Zeit. Die austauschbare Metallkante schützt den Kunststoff und erhöht die Lebensdauer. Die Schaufel kann auch als Schneeschaufel eingesetzt werden.

• passender Stiel Art. Nr. 7740



7615

Art. Nr.	Artikelbezeichnung					
7615	GEWA Getreide-Max	25,5 cm	35 cm	50 cm	670 g	150
7740	gerader Stiel (Buche), 130 cm	130 cm			800 g	

7609



Aluminium-Schaufel

Die Schaufel ist aus 2 mm dickem Aluminium gefertigt und hat dadurch eine lange Lebensdauer. Im vorderen Bereich hat sie eine 5-fach vernietete Stahlschutzkante, um den Abrieb des Aluminiums zu minimieren. Ideal zum Schaufeln von Futtermittel oder als Schneeschaufel einsetzbar.

- **passender Stiel Art. Nr. 7730**

Art. Nr.	Artikelbezeichnung					
7609	Aluminium-Schaufel Gr. 9	14 cm	38 cm	38 cm	1100 g	240

6080



Wasserbrause Kunststoff

Die Wasserbrause aus hochwertigem Kunststoff ist trotz des geringen Anschaffungspreises ein absolutes Qualitätsprodukt.

- **inklusive Schnellkupplung, Hebelfixierung und Gewinde vorne**

Art. Nr.	Artikelbezeichnung					
6080	Wasserbrause Kunststoff	16 cm	3 cm	10 cm	44 g	50

6084



Wasserbrause Premium

Die Wasserbrause Premium ist aus hochwertigem, stabilem Metall hergestellt. Der fein dosierbare Fronthebel kann bei Dauerbewässerung mit einer Hebelfixierung eingerastet werden. Dank „Flow Control“ kann die Durchflussmenge exakt dosiert werden. Die Strahlstärke ist stufenlos einstellbar.

- **inklusive Schnellkupplung und ergonomischem Griff**

Art. Nr.	Artikelbezeichnung					
6084	Wasserbrause Premium	17 cm	3 cm	11 cm	279 g	50

650



Fliegenklatsche

Fliegen sind im Haus sowie im Stall eine echte Plage. Mit der Fliegenklatsche aus flexiblem Kunststoff können Sie diesen Störenfried zu Leibe rücken. Die Fliegenklatsche ist aus einem Stück gefertigt. Dadurch bricht sie nicht so leicht wie herkömmliche Fliegenklatschen. Ein unverzichtbares Hilfsmittel!

Art. Nr.	Artikelbezeichnung						
650	Fliegenklatsche	43,5 cm	9 cm	0,5 cm	22 g	100	✓

Wasser-/ Jaucheschöpfer

Dieser Wasser- bzw. Jaucheschöpfer bietet dank eines stabilen und säurebeständigen Kunststoffes ein breites Einsatzspektrum. Während der Schöpfer von Landwirten zum Abschöpfen oder Umfüllen kleiner Jauchemengen benutzt wird, können Hobbygärtner damit ideal Gartenteiche oder Zierbrunnen trockenlegen. Auch in der Industrie werden die Wasserschöpfer verwendet, um schnell und einfach Baugruben oder vollgelaufene Keller trockenenzulegen. Tülle für gängige Stiele mit Ø 35 mm.

• **passender ergonomischer Stiel (Art.Nr. 7730)**



5081

Art. Nr.	Artikelbezeichnung					
5081	Wasser- / Jaucheschöpfer	24 cm	22 cm	33 cm	320 g	150
7730	Holzstiel für Wasser- / Jaucheschöpfer, 130 cm	130 cm			890 g	

Stallthermometer

Das quecksilberfreie Stallthermometer aus Kunststoff zeigt zuverlässig die Raumtemperatur von -30 °C bis 50 °C an. Auf das Thermometer sind Empfehlungen zur korrekten Raumtemperatur entsprechend der Tierart aufgedruckt. Dank einer Öse kann das Thermometer einfach aufgehängt werden.



6002

Außenthermometer

Das Außenthermometer aus Kunststoff ist für den Einsatz im wettergeschützten Außenbereich geeignet. Das quecksilberfreie Thermometer zeigt die Temperatur von -40 °C bis 50 °C an. Das Außenthermometer kann mit einer Öse an der Wand befestigt werden.

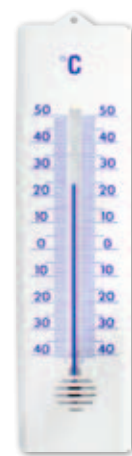

6001

Minimum-Maximum-Thermometer

Das Minimum-Maximum-Thermometer dient dazu, die in einem längeren Zeitraum auftretenden minimalen und maximalen Temperaturen zu erfassen und gleichzeitig die aktuelle Temperatur anzuzeigen. Über eine Drucktaste können die Höchst- und Tiefstwerte zurückgestellt werden. Das Thermometer ist wetterfest und mit einer ungefährlichen Flüssigkeit gefüllt. Das komplett in Deutschland gefertigte Thermometer zeigt die Temperatur von -40 °C bis 50 °C an.



6006

Thermo-Hygrometer

Gezieltes Heizen und Lüften sorgen für ein behagliches und gesundes Tierhaltungsklima. Mit dem Thermo-Hygrometer können Sie zuverlässig die Temperatur und Luftfeuchtigkeit überprüfen und dadurch die optimalen Bedingungen für Ihre Tiere schaffen. Die Temperatur wird von 0 °C bis 40 °C und die Luftfeuchtigkeit von 10 bis 100 % angezeigt.

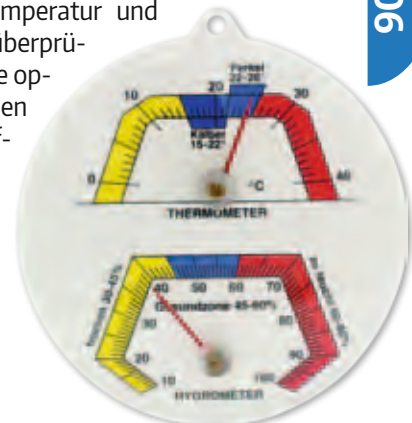

6006

Art. Nr.	Artikelbezeichnung	Anzeigebereich Temperatur					
6002	Stallthermometer	-30 °C bis 50 °C		24 cm	8 cm	1 cm	32 g
6001	Außenthermometer	-40 °C bis 50 °C		23 cm	5,5 cm	1 cm	26 g
6006	Minimum-Maximum-Thermometer	-40 °C bis 50 °C		23 cm	8 cm	3 cm	90 g
6003	Thermo-Hygrometer	0 °C bis 40 °C	11,5 cm	2 cm			45 g



6012

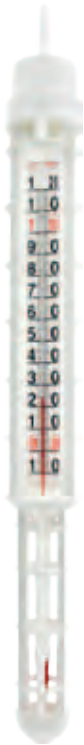

6013



Milchthermometer

Die quecksilberfreien Milchthermometer dienen zur Bestimmung der exakten Milchttemperatur. Selbstverständlich sind die Thermometer kochfest und haben eine Aufhängeöse.

Milchthermometer

Die quecksilberfreien Milchthermometer dienen zur Bestimmung der exakten Kälbermilchttemperatur. Die handlichen Thermometer zeigen die Temperatur zuverlässig von -2 °C bis 60 °C (Art. Nr. 6005) bzw. -20 °C bis 80 °C (Art. Nr. 6010) an. An der Skala ist die optimale Tränketemperatur hervorgehoben.

6010

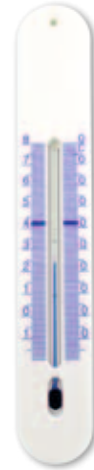

6005



Art. Nr.	Artikelbezeichnung	Anzeigebereich Temperatur				
6012	Milchthermometer, 34 cm	-10 °C bis 120 °C	34 cm	3,5 cm	3 cm	50 g
6013	Milchthermometer, 28 cm	-10 °C bis 110 °C	28 cm	3 cm	2 cm	55 g
6010	Milchthermometer mit Griffmulde	-20 °C bis 80 °C	20 cm	3,2 cm	0,6 cm	35 g
6005	Milchthermometer, 20 cm	-2 °C bis 60 °C	20 cm	3,5 cm	1 cm	20 g

6014



Kolostrometer

Das Kolostrometer wird zur genauen Messung des Gehalts an Immunstoffen in der Biestmilch verwendet. Eine integrierte Skala zeigt die Qualität der Biestmilch zuverlässig an. Sollte das Kolostrometer anzeigen, dass die verwendete Biestmilch nur wenig Immunstoffe enthält, sollte entweder eine höhere Menge an Biestmilch getränkt werden oder eine aus dem eigenen Betrieb eingefrorene Biestmilch mit hohem Immunstoffgehalt aufgetaut und verabreicht werden.

• nur für Kuh-Biestmilch

Art. Nr.	Artikelbezeichnung			
6014	Kolostrometer	1,7 cm	26,5 cm	28 g

6004



Digitalthermometer

Zur exakten Überprüfung der Körpertemperatur bei Kälbern ist dieses Digitalthermometer mit Akustiksignal gut geeignet. Das leicht ablesbare Display und die einfache Handhabung überzeugen.

Art. Nr.	Artikelbezeichnung				
6004	Digitalthermometer	1 cm	14,5 cm	2 cm	12 g

Messbecher

Die milchig-transparenten Messbecher aus robustem Kunststoff und ansprechendem Design sind für jeden Landwirt unverzichtbar. Die Messbecher sind garantiert lebensmittelecht und spülmaschinenfest. Dadurch können die Messbecher auch im Haushalt eingesetzt werden. Dank einer eingepprägten Skala kann der Füllstand exakt ermittelt und durch den Ausgießer exakt dosiert werden.



4363

4365

4367

4369



Art. Nr.	Artikelbezeichnung										
4363	Messbecher, 500 ml	0,5 l	12 cm	10,5 cm	13 cm	65 g		1500	✓	✓	✓
4365	Messbecher, 1 Liter	1 l	12,5 cm	12 cm	17 cm	85 g		1000	✓	✓	✓
4367	Messbecher, 2 Liter	2 l	22,5 cm	15 cm	19,5 cm	180 g	50	250	✓	✓	✓
4369	Messbecher, 3 Liter	3 l	25,5 cm	17 cm	22 cm	235 g		200	✓	✓	✓

4371



Messbecher, 5 Liter

Ideal zum Abmessen größerer Gebinde ist unser neuer 5-Liter-Messbecher. Er hat einen praktischen Metallhenkel und eine gut ablesbare Skala.

Neuheit



Art. Nr.	Artikelbezeichnung										
4371	Messbecher, 5 Liter	5 l	28 cm	21 cm	22 cm	271 g		500	✓	✓	✓

4366



Messbecher, abgeflacht

Der abgeflachte Messbecher aus robustem und lebensmittel-echtem Kunststoff ist dank gut ablesbarer 2-Liter Skala leicht zu handhaben. Der Messbecher besitzt einen stabilen Griff, einen Ausgießer und ist dank spülmaschinenfestem Kunststoff leicht zu reinigen.

Art. Nr.	Artikelbezeichnung										
4366	Messbecher, abgeflacht, 2 Liter	2 l	18,5 cm	17 cm	17,5 cm	215 g	250	✓	✓	✓	

4360



Weitere Farben:

Messbecher farbig, 1 Liter

Der farbige 1 Liter Messbecher besteht aus einem robusten und lebensmittelechten Kunststoff. Er ist in verschiedenen Farben erhältlich und macht auch in der Küche eine gute Figur. Dank einer eingegossenen Skala, dem fein dosierbaren Ausgießer und der Spülmaschinenfestigkeit bietet er ein breites Einsatzspektrum.

Art. Nr.	Artikelbezeichnung										
4360	Messbecher farbig, 1 Liter	1 l	12,5 cm	12 cm	17 cm	85 g	1000	✓	✓	✓	

Dosierbecher

Dosierbecher werden zum Abmessen von Spezialfutter benötigt. Der milchig-transparente Kunststoff ist lebensmittelecht und spülmaschinenfest. Die Dosierbecher Art. Nr. 4338 und Art. Nr. 4339 haben zusätzlich einen kleinen Griff zur einfacheren Handhabung.



Art. Nr.	Artikelbezeichnung						
4338	Dosierbecher, 50 ml	0,05 l	4 cm	5 cm	7 g	✓	✓



4338

Art. Nr.	Artikelbezeichnung						
4339	Dosierbecher, 100 ml	0,1 l	5 cm	6,5 cm	10 g	✓	✓



4339

Art. Nr.	Artikelbezeichnung						
4340	Dosierbecher, 160 ml	0,16 l	6 cm	7,5 cm	14 g	✓	✓



4340

Art. Nr.	Artikelbezeichnung						
4345	Dosierbecher, 200 ml	0,2 l	6,3 cm	8 cm	17 g	✓	✓



4345

Art. Nr.	Artikelbezeichnung						
4362	Dosierbecher, 300 ml	0,3 l	8,5 cm	8 cm	23 g	✓	✓



4362

WERBEDRUCK

Wir bieten Ihnen zahlreiche Möglichkeiten, Ihre gewünschten Produkte mit einem Sieb- oder Tampondruck zu veredeln.

Ob ein Produkt bedruckbar ist, erkennen Sie in den Tabellen an diesem Symbol:



Wünschen Sie eine kostenlose Fotomontage mit Ihrem Logo auf Ihrem Wunschprodukt? Fragen Sie unsere Mitarbeiter - wir helfen Ihnen gerne!





Milchwirtschaft

Milchkannen • Abmelkkannen • Milchprüfung • Zubehör • Reinigung • Wasserbrausen

GEWA Milchkannen

Die GEWA Milchkannen bestehen aus einem lebensmittelechten, cadmiumfreien und milchsäurebeständigen Spezialkunststoff. Die äußerst stabilen Kunststoffmilchkannen besitzen praktische Edelstahlhenkel zum einfacheren Transport. Die Milchkannen werden mit einem Deckel geliefert.

3500



3510



3520



3530



Art. Nr.	Artikelbezeichnung							
3500	Milchkanne, 5 Liter	5 l	30 cm	17 cm	551 g	12 / 20	160	✓
3510	Milchkanne, 10 Liter	10 l	35 cm	22 cm	1330 g	10	75	✓
3520	Milchkanne, 20 Liter	20 l	48 cm	27 cm	2386 g	2 / 5	25	✓
3530	Milchkanne, 40 Liter	40 l	60 cm	34 cm	4610 g	2	12	✓

Milchkannen, klein

Die kleinen 2 Liter Kunststoff Milchkannen eignen sich ideal für den Haushalt und alle, die ihre Milch direkt vom Bauernhof abholen wollen. Die Milchkannen werden in rund und oval angeboten. Die ovale Ausführung ist speziell für die Aufbewahrung im Kühlschrank. Die Milchkannen sind spülmaschinenfest.



Art. Nr.	Artikelbezeichnung								
3556	Milchkanne rund, 2 Liter	2 l	12,5 cm	23 cm			240 g	48	✓
3557	Milchkanne oval, 2 Liter	2 l	12,5 cm	25 cm	15 cm	9,5 cm	240 g	50	✓

Milchkannen, emailliert

Die Milchkannen sind mit einer emaillierten Schicht überzogen, die eine absolute Hygiene garantiert. Diese Schicht ist schlagempfindlich, daher ist ein vorsichtiger Umgang empfehlenswert!



Art. Nr.	Artikelbezeichnung					
3552	Milchkanne emailliert, 2 Liter	2 l	27 cm	13 cm	740 g	✓
3554	Milchkanne emailliert, 4 Liter	4 l	33 cm	16 cm	1120 g	✓



3525



Abmelkkanne, 20 Liter

Die Abmelkkanne ist ideal zum Abmelken nicht verwertbarer Milch, beispielsweise bei kranken Kühen. Die Handhabung ist einfach und schnell, da die Schläuche der Melkanlage direkt an den Deckel der Abmelkkanne angeschlossen werden können. Der milchsäurebeständige Kunststoff ist sehr leicht zu reinigen und der stabile Edelstahlhenkel ermöglicht einen sicheren Transport.



Art. Nr.	Artikelbezeichnung							
3525	Abmelkkanne, 20 Liter	20 l	48,5 cm	28 cm	2300 g	5	25	✓

3540



GEWA Viertelmelker

Mit dem GEWA Viertelmelker kann die Milch einer Zitze des Euters getrennt abgemolken werden, sollte diese durch Fremdstoffe verunreinigt sein oder eine erhöhte Zellzahl aufweisen. Der sehr starke 12 Liter Kunststoffkessel besitzt eine große Öffnung zur leichten Reinigung und hat eine Druckbegrenzung von min. 0,4 bar bis max. 0,6 bar. (Maße ohne Schläuche)



Art. Nr.	Artikelbezeichnung							
3540	GEWA-Viertelmelker	12 l	30 cm	25 cm	1630 g	72	✓	✓



Gebrauchsanweisung

1. O-Ring auf Kesselöffnung legen und mit Fett einschmieren. Dadurch können Sie den Deckel leicht öffnen und schließen.
2. Mit Handballen auf Deckel drücken und gleichzeitig nach rechts drehen bis er einrastet.
3. Schlauch mit Adapter am Dipper der Melkmaschine anschließen.
4. Schlauch ohne Adapter mit Milchsammelstück verbinden und über dem Ventilkäfig festmachen.
5. Nach Gebrauch per Hand mit Reinigungsmittel reinigen.
6. Nach Reinigung Melkgerät öffnen und austrocknen lassen.

Schalmtestscheibe

Die Schalmtestscheibe besitzt vier Vertiefungen, in denen je eine Milchprobe eines Euterviertels auf die Anzahl der somatischen Zellen geprüft werden kann.



6020



6021



Art. Nr.	Artikelbezeichnung							
6020	Schalmtestscheibe, weiß	3 cm	25,5 cm	15,5 cm	110 g	1000	✓	✓
6021	Schalmtestscheibe, schwarz	3 cm	25,5 cm	15,5 cm	110 g	1000	✓	✓

Milchzelltest, 1 Liter

Die gebrauchsfertige Lösung ist eine hervorragende Schalmtest-Flüssigkeit zur einfachen und sicheren Bestimmung des Zellgehalts von Rohmilch und zeichnet sich durch einfache Handhabung bei schnellem Ergebnis aus.



6023

Art. Nr.	Artikelbezeichnung			
6023	Milchzelltest, 1 Liter	11	1100 g	12

Vormelkbecher, 1 Liter

Der Vormelkbecher wird zur Kontrolle der ersten Milchstrahlen jeder Zitze eingesetzt. Das spezielle Sieb fängt groben Schmutz auf und verhindert, dass das Vormelk beim Auftreffen spritzt. Zudem dient der Vormelkbecher zur Vorbeugung von Mastitiserkrankungen beim Milchvieh. Das Vormelk enthält die meisten schädlichen Bakterien, die nicht auf den Melkstandboden gelangen dürfen. Mit diesem Vormelkbecher können Sie diese Milch einfach entsorgen.



4350



Art. Nr.	Artikelbezeichnung								
4350	Vormelkbecher, 1 Liter mit Kontrollsieb	11	12,5 cm	12 cm	17 cm	123 g	1000	✓	✓



Dipcup Return/ Dipcup Non Return

Zur Mastitisvorbeugung und Nachmelk-Zitzeninfektion sind diese Dipcups ideal. Die 250 ml große Weichplastikflasche mit Skala lässt sich einfach zusammendrücken, damit die Desinfektionsflüssigkeit in den großen Becher mit guter Zitzenabdeckung gelangen kann. Während im Dipcup Return die Flüssigkeit wieder zurück in die Weichplastikflasche gelangt, muss die Flüssigkeit im Non Return Dipcup ausgeleert werden, was eine erhöhte Hygiene verspricht. Ein handlicher Gürtelclip erleichtert die Aufbewahrung.

Art. Nr.	Artikelbezeichnung							
6094	Dipcup Non Return	0,25 l	20 cm	6 cm	7 cm	99 g	✓	✓
6095	Dipcup Return	0,25 l	20 cm	6 cm	7 cm	90 g	✓	✓



Blindstopfen

Werden bei einem Melkvorgang nicht alle Zitzen gemolken, kommen die Blindstopfen zum Einsatz. Sie werden in den nicht benötigten Melkbecher gesteckt, damit das Saugsystem problemlos weiterarbeitet.

Art. Nr.	Artikelbezeichnung			
6059	Blindstopfen Eco	6,5 cm	6 cm	16 g
6060	Blindstopfen Premium	5,5 cm	9,5 cm	54 g







Molkereibürste

Die Molkereibürste bietet dank der stabilen Borsten ein sehr breites Einsatzspektrum. Die Bürsten sind ideal zur Reinigung von Eimern und Milchkannen, können aber auch zur Bodenreinigung eingesetzt werden.

Art. Nr.	Artikelbezeichnung				
6030	Molkereibürste	5 cm	20 cm	7 cm	200 g

Milchschaugläser

Die Milchschaugläser aus Kunststoff helfen bei der Kontrolle des Milchflusses während des Melkvorgangs. Bei den Milchschaugläsern handelt es sich um keine Originalware, jedoch sind sie mit verschiedenen Melksystemen kompatibel.

Art. Nr.	Artikelbezeichnung				
6065	Milchschauglas „Alpha“	2,8 cm	5 cm	13 g	100
6066	Milchschauglas „Westfalia“ mit Rille	2,5 cm	6,5 cm	8 g	100
6067	Milchschauglas „Westfalia“ Vaku-Stop	3,2 cm	7,5 cm	10 g	100



6065



6066



6067



Milchrohr-Reinigungsschwämme

Die Reinigungsschwämme sind zur Reinigung und Restentleerung von Milchrohren in Absauganlagen. Während der Reinigungsschwamm Eco unbeschichtet ist, bietet die Premium-Version eine speziell beschichtete Stirnfläche für verbesserte Reinigungsergebnisse. VPE 10 Stk.

Art. Nr.	Artikelbezeichnung		
	Milchrohr-Reinigungsschwamm Eco		
6098B	Reinigungsschwamm Eco	6 cm	5 cm
6098E	Reinigungsschwamm Eco	5 cm	8 cm



6098 B+E

Art. Nr.	Artikelbezeichnung		
	Milchrohr-Reinigungsschwamm Premium		
6099 B	Reinigungsschwamm Premium	4 cm	8 cm
6099 C	Reinigungsschwamm Premium	5 cm	8 cm
6099 D	Reinigungsschwamm Premium	6 cm	8 cm



6099 B-C-D



GEWA Hygienebox

Mit Hilfe der praktischen Hygienebox kann Euterpapier lange aufbewahrt werden und ist immer griffbereit. Die verschließbare Öffnung im Deckel sorgt dafür, dass das Euterpapier nur einzeln herausgezogen werden kann.

Euterpapier

Das besonders saugstarke Euterpapier bietet eine sehr gute Schmutzaufnahme und ist auch im nassen Zustand äußerst reißfest. Das Euterpapier ist ideal zur Entnahme aus der GEWA Hygienebox.

Art. Nr.	Artikelbezeichnung				
1045	Hygienebox mit 800 Blatt Euterpapier	30,5 cm	25,5 cm	2800 g	
1046	Hygienebox ohne Inhalt	30,5 cm	25,5 cm	790 g	
1047	800 Blatt Euterpapier Nachfüllpack	30,5 cm	25,5 cm	2000 g	8
1050	Verschluss für Deckel			7 g	



Wasserbrause Kunststoff

Die Wasserbrause aus hochwertigem Kunststoff ist trotz des geringen Anschaffungspreises ein absolutes Qualitätsprodukt.

- inklusive Schnellkupplung, Hebelfixierung und Gewinde vorne

Art. Nr.	Artikelbezeichnung					
6080	Wasserbrause Kunststoff	16 cm	3 cm	10 cm	44 g	50

Wasserbrause Metall

Für den Dauereinsatz konzipiert, garantiert diese Wasserbrause eine lange Lebensdauer.

- inklusive Schnellkupplung, Hebelfixierung und Gewinde vorne

Art. Nr.	Artikelbezeichnung					
6081	Wasserbrause Metall	16 cm	3 cm	10 cm	50 g	50

Wasserbrause Premium

Die Wasserbrause Premium ist aus hochwertigem, stabilem Metall hergestellt. Der fein dosierbare Fronthebel kann bei Dauerbewässerung mit einer Hebelfixierung eingerastet werden. Dank „Flow Control“ kann die Durchflussmenge exakt dosiert werden. Die Strahlstärke ist stufenlos einstellbar.

- inklusive Schnellkupplung und ergonomischem Griff

Art. Nr.	Artikelbezeichnung					
6084	Wasserbrause Premium	17 cm	3 cm	11 cm	279 g	50



Hufpflege

GEWA-Fit · Zubehör · Holzklötze · Hufschuh · Klauenscheiben · Verbandsmaterial

5510 GEWA-Fit Hufkleber,
5er Pack

5505 GEWA-Fit Hufkleber,
10er Pack

5515 GEWA-Fit Hufkleber
Spezial Winteredition,
15er Pack

5500 GEWA-Fit Hufkleber,
25er Pack

Art. Nr.	Artikelbezeichnung	Packungsinhalt	Anwendungen		
5510	GEWA-Fit Hufkleber, 5er Pack	<ul style="list-style-type: none"> • 250 g Pulver • 250 ml Flüssigkeit • 5 Holzklötze Standard 	<ul style="list-style-type: none"> • 5 Spatel • 1 Mischbecher • 2 Dosierlöffel 	bis zu 15 Klebungen möglich	1100 g 168
5505	GEWA-Fit Hufkleber, 10er Pack	<ul style="list-style-type: none"> • 500 g Pulver • 500 ml Flüssigkeit • 10 Holzklötze Standard 	<ul style="list-style-type: none"> • 10 Spatel • 1 Mischbecher • 2 Dosierlöffel 	bis zu 31 Klebungen möglich	2100 g 90
5515	GEWA-Fit Hufkleber Spezial Winteredition*, 15er Pack	<ul style="list-style-type: none"> • 400 g Pulver • 250 ml Flüssigkeit • 15 Holzklötze Standard 	<ul style="list-style-type: none"> • 15 Spatel • 1 Mischbecher • 2 Dosierlöffel 	bis zu 17 Klebungen möglich	3100 g 60
5500	GEWA-Fit Hufkleber, 25er Pack	<ul style="list-style-type: none"> • 1000 g Pulver • 1000 ml Flüssigkeit • 25 Holzklötze Standard 	<ul style="list-style-type: none"> • 25 Spatel • 1 Mischbecher • 2 Dosierlöffel 	bis zu 60 Klebungen möglich	4240 g 48

Information zu GEWA-Fit

GEWA-Fit ist eine Produktreihe zur einfachen Behandlung schwerwiegender Klauenerkrankungen (z. B. großflächige Lederhautdefekte, Sohlengeschwüre, etc.) bei Kühen und Rindern. In bestimmten Indikationsbereichen unterstützt GEWA-Fit die Therapie des Tierarztes und verkürzt die sonst oft langen Behandlungszeiten wesentlich. Auch hochgradig lahme Kühe gehen nach einer Behandlung mit GEWA-Fit Produkten in wenigen Minuten deutlich besser. Der toxisch unbedenkliche GEWA-Fit Kleber ist hautfreundlich und bei einer Temperatur von + 15 °C bis + 20 °C optimal zu verarbeiten. Er härtet bereits nach ca. 5 – 7 Minuten aus. GEWA-Fit ist ein deutsches Erzeugnis, das hohe Qualität bei einem sehr guten Preis-Leistungsverhältnis verspricht!

Sommermischung **1:1** (Flüssigkeit : Pulver)
Wintermischung **1:1,5** (Flüssigkeit : Pulver)

Für eine Klebung reicht 1 Löffel (ca. 16 g) Pulver und 1 Löffel (ca. 16 g) Flüssigkeit bei normalen Temperaturen.



GEWA-Fit Pulver

Das GEWA-Fit Pulver ist eine Komponente, die zusammen mit der GEWA-Fit Flüssigkeit zur Herstellung des GEWA-Fit Hufklebers benötigt wird.

Art. Nr.	Artikelbezeichnung				
5508	GEWA-Fit Pulver, 250 g	0,25 kg	7	11,5 cm	285 g
5506	GEWA-Fit Pulver, 500 g	0,5 kg	11	15 cm	580 g
5501	GEWA-Fit Pulver, 1 kg	1 kg	16,5	13 cm	1100 g



GEWA-Fit Flüssigkeit

Die GEWA-Fit Flüssigkeit ist eine Komponente, die zusammen mit dem GEWA-Fit Pulver zur Herstellung des GEWA-Fit Hufklebers benötigt wird.

Art. Nr.	Artikelbezeichnung				
5509	GEWA-Fit Flüssigkeit, 250 ml	0,25 l	7,5	9,5 cm	315 g
5507	GEWA-Fit Flüssigkeit, 500 ml	0,5 l	8	14 cm	575 g
5502	GEWA-Fit Flüssigkeit, 1 l	1 l	10	17 cm	1100 g



5503



Holzspatel

Die Holzspatel sind ideal, um die beiden GEWA-Fit Kleberkomponenten zu vermischen und später auf die Hufe aufzutragen.

VPE: 10 Stück





Art. Nr.	Artikelbezeichnung	 g
5503	Holzspatel 10er-SB-Packung	2 g

5504



Anrührbecher

Der 300 ml Becher ist perfekt, um darin den GEWA-Fit Kleber anzurühren. Der Becher ist leicht zu reinigen und kann wiederverwendet werden.

Art. Nr.	Artikelbezeichnung				 g
5504	Anrührbecher, 300 ml	0,3 l	8,5 cm	8 cm	23 g

55042



55041



Dosierlöffel

Die Dosierlöffel sind ideal zur exakten Dosierung von GEWA-Fit Pulver und Flüssigkeit.

Art. Nr.	Artikelbezeichnung	 g
55041	Dosierlöffel, rot	4 g
55042	Dosierlöffel, blau	4 g

5022-5023



GEWArol Huftinktur

Die GEWArol Huftinktur ist eine Hufreinigungslösung, die gerade bei akuten Hufproblemen im Spalt- oder Randbereich zum Einsatz kommt und das Horn unterstützt. Die Tinktur wird bei Klauenfäule, Erdbeerkrankheit oder Ballenfäule einfach mit einem Wattestäbchen auf die Wunde aufgetragen. Für Rinder und Schafe.

Art. Nr.	Artikelbezeichnung	
5022	GEWArol Huftinktur, 250 ml	0,250 l
5023	GEWArol Huftinktur, 1 Liter	1 l





5034



Certoplast-Band - 5er-SB-Pack

Das schwarze und äußerst robuste Isolierband wird für die Huf- und Klauenbehandlung eingesetzt. Das doppelseitig klebende Band ist ideal zum Bandagieren und zum Anlegen von Schutzverbänden. Die universellen Einsatzmöglichkeiten machen das Band zu einem Allrounder.

VPE: 5 Stück

Art. Nr.	Artikelbezeichnung			 g	
5034	Certoplast Band	25 Meter	45 mm	360 g	5

Holzklötze

Die Holzklötze sind bei den meisten Standardanwendungen die perfekte Wahl. In Verbindung mit dem GEWA-Fit Kleber dienen die Klötze als Abriebschutz bei Böden mit hohem Abrieb (z. B. Beton) und als Höhenausgleich bei behandelten Klauen mit geringer Trachtenhöhe. Neben den geraden Holzklötzen, gibt es auch abgeschrägte Versionen, sollte die Trachtenhöhe unterschiedlich hoch sein. Alle Holzklötze sind aus Buchenholz und besitzen entweder eine 1 mm oder 3 mm Rillung für optimalen Halt.



5010



5012



5013



5015



5010-5015

Art. Nr.	Artikelbezeichnung					
5010	Holzklötz Standard, 3 mm-Rillung	2,2 cm	11 cm	5,5 cm	70 g	150
5012	Holzklötz Standard abgeschrägt, 3 mm-Rillung	2,2 cm	11 cm	5,5 cm	70 g	180
5013	Holzklötz Groß, 3 mm-Rillung	2,5 cm	13 cm	6,5 cm	100 g	125
5015	Holzklötz Groß abgeschrägt, 3 mm-Rillung	2,5 cm	13 cm	6,5 cm	100 g	125

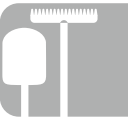

GEWA Hufschuh für Großvieh

Bei kranken oder verletzten Hufen wird dieser Hufschuh aus Kunststoff aufgeschnallt. Er schützt vor weiteren Verletzungen und hält Salben sowie Verbände länger auf dem Huf. Der Schuh kann dank einer großen Öffnung leicht angebracht und durch die Befestigungsriemen sicher fixiert werden. Die Noppen auf der Unterseite sorgen für einen sicheren Stand. Der passende Holzklötz (Art. Nr. 5011) sollte unbedingt mitbestellt werden.



5000

Holzklötz für Hufschuh

Der Holzklötz passt perfekt zum Hufschuh für Großvieh (Art. Nr. 5000). Der Klötz ist beidseitig verwendbar.



5011

Art. Nr.	Artikelbezeichnung					
5000	GEWA Hufschuh für Großvieh	20 cm	13,5 cm	17 cm	455 g	
5011	Holzklötz für Hufschuh				100 g	200



4269



Metallscheibe

Diese Metallscheibe ist ausgestanzt und von bester Qualität. Sie passt in handelsübliche Winkelschleifer und bietet eine lange Lebensdauer bei hoher Laufruhe.

• **Made in Germany**

Art. Nr.	Artikelbezeichnung	 g	 cm	Körnung
4269	Metallscheibe, gestanz	275 g	11,5 cm	2-3 mm, weit gestreut



4255-4256



Semiflex Klauenscheiben

Die Semiflex Klauenscheiben sind ideal zum Säubern von Klauen und Hufen, sowie zum Feinschliff vor dem Kleben von Klötzen. Sie bieten dank welliger Oberflächenstruktur eine hohe Lebensdauer.

VPE: 5 Stück

Art. Nr.	Artikelbezeichnung	 g	 cm	Körnung
4255	Semiflex	335 g	11,5 cm	16 Korn
4256	Semiflex	470 g	12,7 cm	24 Korn





Hoftiere

Hundenapf • Katzennapf • Milchflasche Kleintier • Kleintiersauger • Rupffinger • Hunde-Wurfscheibe

5060



Hundenapf

Der extra stabile Hundenapf aus lebensmittelechtem Kunststoff ist der ideale Fressnapf für alle Hundearten. Der Napf fasst 1,5 Liter Futter und ist spülmaschinenfest.



Art. Nr.	Artikelbezeichnung							
5060	Hundenapf	1,5 l	10 cm	26,5 cm	400 g	400	✓	✓

5061



5062



Katzennapf Premium

Der extra stabile Katzennapf aus lebensmittelechtem Kunststoff ist spülmaschinenfest und hat ein Volumen von 200 ml. Dank des robusten Materials ist dieser Katzennapf unempfindlich und von langer Lebensdauer.

Katzennapf Eco

Der leichte Katzennapf aus lebensmittelechtem Kunststoff ist spülmaschinenfest und hat ein Volumen von 200 ml. Der Katzennapf garantiert eine lange Lebensdauer.



Art. Nr.	Artikelbezeichnung							
5061	Katzennapf Premium	0,2 l	4 cm	16 cm	90 g	30	✓	✓
5062	Katzennapf Eco	0,2 l	4 cm	14,5 cm	45 g	30	✓	✓

4100



Milchflasche Kleintier

Die praktische Milchflasche aus weichem Kunststoff ist ideal zur Verabreichung von Milch und/oder Medikamenten sowie zur Aufzucht und Zufütterung von Hunde- und Katzenwelpen. Die leicht abzulesende Skala hilft bei der genauen Dosierung. Mit dem im Lieferumfang enthaltenen Kleintiersauger aus weichem Material kann die Durchflussmenge selbst reguliert werden, indem man die Spitze des Saugers entsprechend abschneidet.

• inklusive Kleintiersauger (Art. Nr. 3066)

Kleintiersauger



3066

(Beschreibung siehe Seite 46)

Art. Nr.	Artikelbezeichnung						
4100	Milchflasche Kleintier, 500 ml	0,5 l	32 cm	6 cm	60 g	750	✓



Rupffinger

Der aus flexiblem Material hergestellte Rupffinger verfügt über eine hohe Verschleißfestigkeit und ist passend für gängige Rupfmaschinen.



6090

Art. Nr.	Artikelbezeichnung					
6090	Rupffinger	10 cm	2 cm	1,7 cm	31 g	250

Hunde-Wurfscheibe, flexibel

Viel Spaß für Hund und Halter mit unserer Wurfscheibe für Hunde. Gefertigt aus robustem und flexiblem Material, dadurch geringe Verletzungsgefahr. Zum Werfen und Apportieren.

Bitte beaufsichtigen Sie Ihr Tier während des Spielens!



654



Art. Nr.	Artikelbezeichnung					
654	Hunde-Wurfscheibe, flexibel	2 cm	22 cm	102 g	1200	✓





WERBEDRUCK

Wir bieten Ihnen zahlreiche Möglichkeiten, Ihre gewünschten Produkte mit einem Sieb- oder Tampondruck zu veredeln.

Ob ein Produkt bedruckbar ist, erkennen Sie in den Tabellen an diesem Symbol:



Wünschen Sie eine kostenlose Fotomontage mit Ihrem Logo auf Ihrem Wunschprodukt? Fragen Sie unsere Mitarbeiter - wir helfen Ihnen gerne!





Eimer, Schalen & Schaufeln



Weitere Farben:



Eimer, 5 Liter

Unser kleinster Eimer ist aufgrund seiner Stabilität vielseitig einsetzbar.

• Deckel (Art. Nr. 1173) optional erhältlich

Art. Nr.	Artikelbezeichnung								
1162	Eimer, 5 Liter	5 l	20,5 cm	22 cm	300 g	60	500	✓	✓
1173	Deckel für Eimer, 5 Liter			22 cm	62 g		500	✓	



Weitere Farben:



Eimer, 7 Liter, zylindrisch

Dieser Eimer ist äußerst stabil und bietet sowohl im Stall als auch im Haushalt zahlreiche Anwendungsmöglichkeiten.

Art. Nr.	Artikelbezeichnung								
1163	Eimer, 7 Liter	7 l	23,5 cm	25,5 cm	390 g	500	✓	✓	



Eimer, 10 Liter

Der leichte Kunststoffeimer mit 10 Liter Fassungsvermögen ist ideal zum täglichen Einsatz auf dem Hof, aber auch im Haushalt. Der Eimer verfügt über eine Ausgusshilfe, mit der Wasser zielgenau ausgeleert werden kann. Der hochwertige Metallbügel ist mit einer Kunststoffrolle für einen einfachen Transport ausgestattet.

Weitere Farben:



• Deckel (Art. Nr. 1178) optional erhältlich

Art. Nr.	Artikelbezeichnung								
1159	Eimer, 10 Liter	10 l	25 cm	29 cm	370 g	30	500	✓	✓
1178	Deckel für Eimer, 10 Liter			29 cm	100 g		500	✓	

Eimer, 12 Liter, zylindrisch

Der Eimer ist mit seinem Fassungsvermögen von 12 Litern für viele Zwecke geeignet. Auch gefüllt ist er noch leicht zu tragen. Der Eimer ist formstabil und robust.

Weitere Farben:



1139

• passend für Eimerhalterung Art. Nr. 1210

Art. Nr.	Artikelbezeichnung								
1139	Eimer, 12 Liter, zylindrisch	12 l	26,5 cm	31 cm	620 g	30	500	✓	✓

Eimer rund, 12 Liter

Das breite Einsatzspektrum des 12-Liter-Eimers im Stall macht ihn zu einem unserer Bestseller. Er ist geeignet zur Fütterung und zur Lagerung von Futter. Der Eimer ist als flexible und als harte Ausführung erhältlich. Das hochwertige und robuste Material macht den Eimer bruchstabil.

1171



1141-1150

• Deckel (Art. Nr. 1171) optional erhältlich

Farben Eimer flexibel:

1141



Farben Eimer hart:

1150



Art. Nr.	Artikelbezeichnung								
1141	flexibler Eimer rund, 12 Liter	12 l	25,5 cm	30,5 cm	620 g	500	30	✓	✓
1150	harter Eimer rund, 12 Liter	12 l	25,5 cm	30,5 cm	650 g	500		✓	✓
1171	Deckel für Eimer rund, 12 Liter			31 cm	162 g	500	120	✓	



1143



Werbeeimer, 12 Liter

Dieser Eimer ist ein echter Hingucker - besonders mit einem individuellen Werbedruck! Als Werbeartikel ist der 12 Liter Eimer aus hartem Kunststoff ein absoluter Renner. Er garantiert optimale Bedruckbarkeit und Formstabilität.

1171

Weitere Farben:



• Deckel (Art. Nr. 1171)
optional erhältlich

Art. Nr.	Artikelbezeichnung								
1143	Werbeeimer, 12 Liter	12 l	25,5 cm	30,5 cm	480 g	500	✓	✓	
1171	Deckel für Werbeeimer, 12 Liter			31 cm	162 g	500	✓		

1164



Eimer rund, 15 Liter

Der flexible 15 Liter Eimer bietet ein breites Einsatzspektrum. Der stabile Kunststoff macht den Eimer bruchsicher und äußerst formstabil, auch beim Befüllen mit heißem Wasser.

1172

Weitere Farben:



• passend für Eimer-
halterung Art. Nr. 1210

• Deckel (Art. Nr. 1172)
optional erhältlich

Art. Nr.	Artikelbezeichnung								
1164	Eimer rund, 15 Liter	15 l	27,5 cm	33 cm	680 g	500	✓	✓	
1172	Deckel für Eimer rund, 15 Liter			33 cm	205 g	500	✓		

Eimer, 19 Liter

Der große, konische Eimer besteht aus robustem Kunststoffmaterial und ist durch seinen Henkel mit Kunststoffrolle sehr praktisch im Gebrauch. Bestens geeignet als Tränkeimer oder zur Verabreichung und Aufbewahrung verschiedener Futtermittel. Der Deckel hat eine Stapelrille, durch die verhindert wird, dass Eimer vom Stapel rutschen können.

**Jetzt neu:
passender Deckel
mit praktischer
Stapelrille
erhältlich!**



1168



Weitere Farben:



• Deckel (Art. Nr. 1179)
optional erhältlich



1179

Art. Nr.	Artikelbezeichnung									
1168	Eimer, 19 Liter	19 l	26,5 cm	27,5 cm	39,5 cm	730 g	10	200	✓	✓
1179	Deckel für Eimer, 19 Liter		1,5 cm		40 cm	230 g		400	✓	

Eimer, 20 Liter

Der große Eimer besteht aus einem äußerst stabilen Kunststoff und ist für den täglichen Einsatz entwickelt. Der Eimer wird durch seine Größe gerne als Tränkeimer eingesetzt.

Weitere Farben:



1174



1165

• Deckel (Art. Nr. 1174)
optional erhältlich



Art. Nr.	Artikelbezeichnung									
1165	Eimer, 20 Liter	20 l	27 cm	37 cm	700 g	10	250	250	✓	✓
1174	Deckel für Eimer, 20 Liter			37 cm	200 g		400	400	✓	



1167



1169



Futtereimer konisch

Dieser robuste Futtereimer eignet sich zum Füttern von größeren Futtermengen oder zum Befüllen mit Wasser. Der stabile Metallbügel mit Holzgriff ermöglicht einen einfachen und bequemen Transport. Alternativ kann der Futtereimer auch zur Obstlese verwendet werden.



Art. Nr.	Artikelbezeichnung						
1167	Futtereimer konisch, 17 Liter	17 l	23 cm	27 cm	45 cm	730 g	320
1169	Futtereimer konisch, 23 Liter	23 l	20 cm	29 cm	45 cm	910 g	210

1160



Anwendungsbeispiel
Lieferung ohne Inhalt!

GEWA Putzeimer, 10 Liter

Der GEWA Putzeimer ist perfekt zum Aufbewahren von Reinigungsprodukten oder zum Putzen geeignet! Dank eines robusten Metalltragebügels ist er mühelos zu transportieren. Die zweigeteilten Kammern ermöglichen, dass beispielsweise eine Kammer mit Wasser befüllt werden kann, während die andere Kammer als Ablage für Putzmittel und Tücher dient. So ist der Putzeimer bestens für die Autowäsche oder für das Fensterputzen geeignet.

Der GEWA Putzeimer ist ein komfortabler Helfer, der in keinem Haushalt fehlen darf!



Art. Nr.	Artikelbezeichnung						
1160	GEWA Putzeimer, 10 Liter	10 l	26 cm	26,5 cm	28,5 cm	910 g	240 ✓

Aluminiumeimer

Der aus einem leichten Aluminium geformte Eimer besteht durch seine Strapazierfähigkeit und Langlebigkeit. Der stabile Henkel ist mit Nieten sicher am Eimer befestigt. Im Inneren des Eimers befindet sich eine aufgedruckte Skala zur leichteren Mengenbestimmung. Die Aluminiumeimer werden auch gerne zur Erwärmung von Milch im Wasserbad benutzt.



Art. Nr.	Artikelbezeichnung					
1155	Aluminiumeimer, 7 Liter	7 l	26 cm	15,5 cm	24 cm	620 g
1156	Aluminiumeimer, 10 Liter	10 l	27 cm	19,5 cm	27,5 cm	740 g

Verschluss für Deckel

Mit diesem Verschluss kann man einen normalen Eimer oder eine Box schnell und einfach zu einem Spender für z.B. Euterpapier verwandeln. In den Deckel muss nur ein Loch mit 38 mm Durchmesser gebohrt werden und schon kann der Verschluss eingesetzt werden. Der Verschluss hält durch ein Gegenstück.



Art. Nr.	Artikelbezeichnung			
1050	Verschluss für Deckel	2 cm	7 cm	9 g

Quick-Eimerhalter

Der Quick-Eimerhalter dient zur schnellen und einfachen Befestigung von Eimern. Der Eimer wird in die untere Halterung gelegt und mit dem oberen Haken sicher fixiert. Einfacher geht es nicht!



Art. Nr.	Artikelbezeichnung	
1191	Quick-Eimerhalter	11 g





Flexischale

Die Flexischale aus robustem, aber sehr flexiblem Kunststoff ist im Stall, aber auch im Haushalt universell einsetzbar. Mit zwei Tragegriffen ist sie für die tägliche Arbeit unverzichtbar und kann als Futter-, Transport- oder Wassereimer verwendet werden.

5083



Farben
Flexischale, 28 Liter:



5080



Farben
Flexischale, 17 Liter:



5082



Farben
Flexischale, 15 Liter:



Jetzt neu:
passender Deckel
für 17 Liter Flexischale!



1181

Art. Nr.	Artikelbezeichnung							
5082	Flexischale, 15 Liter	15 l	22,5 cm	40 cm	528 g	250	30	✓
5080	Flexischale, 17 Liter	17 l	25,5 cm	35 cm	600 g	250	20	✓
5083	Flexischale, 28 Liter	28 l	36,5 cm	40 cm	840 g	250		✓
1181	Deckel für 17 Liter Flexischale		2,6 cm	36 cm	220 g	500		✓

Wanne 30 Liter

Die neue Wanne 30 Liter im praktischen Design eignet sich bestens zur Fütterung und als Tränke. Ob in der Landwirtschaft, auf der Baustelle oder im Garten - die Einsatzmöglichkeiten sind unbegrenzt.

Durch die eingeprägte Skala gelingt es leicht, die Füllmenge zu bestimmen.

Neuheit



5087

Wanne 60 Liter

Unsere neue Wanne 60 Liter mit stabilen Tragegriffen und praktischen Ösen für Stricke, eignet sich hervorragend für die Lagerung und den Transport von größeren Futtermengen oder Wasser. Werden Stricke durch die Ösen gefädelt, kann die Wanne bequem mit den Frontladerzinken des Traktors transportiert werden.



5089

Praktische Ösen für Stricke

Skala von 10 bis 60 Liter im Innenbereich



Art. Nr.	Artikelbezeichnung							
				innen	außen	kg		
5087	Wanne 30 Liter	30 l	33 cm	39 cm	42 cm	1,2 kg	100	✓
5089	Wanne 60 Liter	60 l	36 cm	50 cm	54 cm	2,2 kg	46	✓

5076



Leckschalen 2 kg - 5 kg - 10 kg - 15 kg

Die Leckschalen von GEWA eignen sich perfekt zum Befüllen mit Leckmasse. Dank einer dicken Wandung und stabilem Kunststoff garantieren die Schalen eine lange Nutzungsdauer. Selbst nachdem die Leckmasse verbraucht ist, kann die Schale beispielsweise als Futterschale weiterverwendet werden.

Weitere Farben Leckschale 2 kg:



5077



Weitere Farben Leckschale 5 kg:



5075



Weitere Farben Leckschale 10 kg:



5078



Art. Nr.	Artikelbezeichnung							
5076	Leckschale, 2 kg	2 kg	8,5 cm	21 cm	100 g		1000	✓
5077	Leckschale, 5 kg	5 kg	13 cm	31 cm	310 g	70	500	✓
5075	Leckschale, 10 kg	10 kg	13 cm	34 cm	300 g		500	✓
5078	Leckschale, 15 kg	15 kg	17 cm	40 cm	540 g		500	✓

Leckschale XXL, 50 Liter

Die Leckschale XXL ist perfekt geeignet, um größere Mengen von Leckmasse auf die Weide oder in den Stall zu bringen. Die Leckschale ist mit und ohne Griffe erhältlich.



5074

5073



Art. Nr.	Artikelbezeichnung					
5074	Leckschale XXL	50 l	25 cm	55 cm	2800 g	50
5073	Leckschale XXL mit Griffen	50 l	25 cm	55 cm	2800 g	50

Leckdose, 2 kg

Die 2 kg Leckdose ist für den Einsatz im Stall konzipiert. Dank hochwertigem Kunststoff lässt sich die Leckmasse ohne Probleme einfüllen. Mit der optional erhältlichen Wandhalterung kann die Leckdose per Quick-Lock-System einfach und schnell ein- und ausgesteckt werden.



5079



507901

Art. Nr.	Artikelbezeichnung						
5079	Leckdose, 2 kg	2 kg	6 cm	19,5 cm	115 g	✓	500
507901	Wandhalterung für Leckdose, 2 kg				20 g		

4360



Messbecher farbig, 1 Liter

Der farbig 1 Liter Messbecher besteht aus einem robusten und lebensmittelechten Kunststoff. Er ist in verschiedenen Farben erhältlich und sieht auch in der Küche gut aus. Dank einer eingegossenen Skala, dem fein dosierbaren Ausgießer und der Spülmaschinenfestigkeit bietet er ein breites Einsatzspektrum.

Weitere Farben:



Art. Nr.	Artikelbezeichnung									
4360	Messbecher farbig, 1 Liter	1 l	12,5 cm	12 cm	17 cm	85 g	1000	✓	✓	✓

4451



Sackschaufel, 2 kg

Die Sackschaufel eignet sich zur Portionierung von Futtermitteln. Die eingeprägte Skala ermöglicht eine schnelle Mengenbestimmung.



Weitere Farben:



4456



Sackschaufel GEWA-Design, 1,5 kg

Durch eine erhöhte Spitze wird das Herausholen des Futters aus dem Sack erleichtert. Sie liegt gut in der Hand und ist dadurch eine beliebte Futterschaufel.



GEWA-Design Sackschaufel Ansicht hinten mit Griff

GEWA-Design Sackschaufel Ansicht vorne

Art. Nr.	Artikelbezeichnung									
4451	Sackschaufel, 2 kg	2 kg	18,5 cm	17 cm	17,5 cm	215 g	250	50	✓	✓
4456	GEWA-Design Sackschaufel, 1,5 kg	1,5 kg	21 cm	16 cm	11,5 cm	190 g	400	40	✓	✓

Futterschaufeln PRO - 500 g, 1 kg und 2 kg

Die Futterschaufeln eignen sich zur perfekten Portionierung von Futtermitteln. Durch den stabilen Kunststoff haben die Schaufeln eine extrem lange Nutzungsdauer und können vielseitig eingesetzt werden. Der ergonomisch geformte Griff ermöglicht eine bequeme Handhabung und sicheren Halt.

Jetzt auch erhältlich in zwei neuen Größen mit 1 und 2 kg Fassungsvermögen für größere Futtermengen!

Weitere Farben:

Weitere Farben:



Weitere Farben:



4457

4458

4459



Art. Nr.	Artikelbezeichnung								
4457	GEWA Futterschaufel PRO, 500 g	0,5 kg	9 cm	30 cm	11 cm	100 g	1000	200	✓
4458	GEWA Futterschaufel PRO, 1 kg	1 kg	10 cm	34 cm	14 cm	131 g	800	100	✓
4459	GEWA Futterschaufel PRO, 2 kg	2 kg	11 cm	38 cm	15 cm	185 g	500	100	✓

Futterkelle, 1,5 Liter

Die äußerst stabile Futterkelle wird gerne zum Verteilen von Kraftfutter verwendet. Dank eines Standfußes an der Unterseite steht die Futterkelle gut auf dem Boden und kann auch als Futterschale zur Verabreichung von zum Beispiel Medikamenten verwendet werden.



4455

Art. Nr.	Artikelbezeichnung							
4455	Futterkelle, 1,5 Liter	1,5 l	8 cm	22 cm	37,5 cm	295 g	500	✓

4450



4454



4453



4452



Weitere Farben:



Futterschaufel, 1 kg und 2 kg

Zur Portionierung von Futtermitteln ist diese Futterschaufel hervorragend. Sie passt durch die handelsüblichen Futteröffnungen der Boxenwände und ermöglicht dadurch eine einfache und schnelle Fütterung eines Stalltrakts. In zwei gängigen Größen erhältlich.

Weitere Farben (1 kg):



Futterschaufel mit Innengriff, 1 kg und 2 kg

Die Futterschaufel mit Innengriff ist für den Einsatz in Futtersäcken und Eimern konzipiert. Dank der speziellen Form und der abgerundeten Ecken kann das Futtermittel einfach aus dem Futtersack geholt werden.



Art. Nr.	Artikelbezeichnung								
4450	Futterschaufel, 1 kg	1 kg	8,5 cm	14,5 cm	33 cm	150 g	50/100	500	✓
4454	Futterschaufel, 2 kg	2 kg	9 cm	17 cm	35 cm	200 g	40	350	✓
4453	Futterschaufel mit Innengriff, 1 kg	1 kg	13 cm	14 cm	26 cm	150 g	50	500	✓
4452	Futterschaufel mit Innengriff, 2 kg	2 kg	16 cm	15,5 cm	30 cm	310 g	30	260	✓



Spielwaren

Po-Rutscher · Tellerrutscher · Muschelrutscher · Kinderschneeschaufel · Wurfscheiben



645

Po-Rutscher

Der Kinder- und Familienspaß für den Winter – die einfache Art im Schnee zu rodeln. Während der stabile und flexible Kunststoff eine lange Lebensdauer garantiert, bietet der Handgriff sicheren Halt. Universalgröße für Kinder und Erwachsene.

**Nicht geeignet für Kinder unter 6 Jahren.
Nur unter Aufsicht eines Erwachsenen
zu verwenden!**

**Nicht an steilen Hängen benutzen! Gebrauchs-
anweisung beachten!**

CE DIN EN 71



Art. Nr.	Artikelbezeichnung					
645	Po-Rutscher	3,5 cm	33 cm	44,5 cm	160 g	✓



630

Kinderschneeschaufel

Diese Kinderschneeschaufel ist das richtige Werkzeug für Kinder im Winter. Das geringe Eigengewicht der Schaufel ermöglicht den Kindern einfach und spielend Schnee wegzuräumen. Diese Tätigkeit verbessert ihre Koordination und hilft wichtige Muskelgruppen zu stärken. Um Verletzungen vorzubeugen, hat die Schneeschaufel keine Metallkante. CE und EN 71 geprüft

• inkl. 70 cm Holzstiel - Maße ohne Stiel.

**Nicht geeignet für Kinder unter 36 Monaten.
Bitte beaufsichtigen Sie Ihr Kind während des
Spielens!**

CE DIN EN 71



Art. Nr.	Artikelbezeichnung						
630	Kinder-Schneeschaufel	7 cm	28 cm	22 cm	350 g	75	✓

Tellerrutscher

Der nach CE und EN 71 geprüfte Tellerrutscher besteht aus einem hochwertigen und kälte-resistenten Kunststoff. Der Tellerrutscher besitzt einen breiten Rand mit beidseitigen Griffmulden für mehr Sicherheit und optimalen Halt.

Nicht geeignet für Kinder unter 6 Jahren. Nur unter Aufsicht eines Erwachsenen zu verwenden!

Nicht an steilen Hängen benutzen! Gebrauchsanweisung beachten!



640

CE DIN EN 71



Art. Nr.	Artikelbezeichnung					
640	Tellerrutscher	7 cm	65 cm	900 g	✓	200

Muschel-Rutscher

Der Kinder- und Familienspaß für den Winter – die einfache Art im Schnee zu rodeln. Während der stabile und flexible Kunststoff eine lange Lebensdauer garantiert, bieten die Handgriffe Halt. Zum Bremsen die Füße verwenden, lenkbar durch Verlagerung des Körpergewichts.



641

Nicht geeignet für Kinder unter 6 Jahren. Nur unter Aufsicht eines Erwachsenen zu verwenden!

Nicht an steilen Hängen benutzen! Gebrauchsanweisung beachten!

Art. Nr.	Artikelbezeichnung					
641	Muschel-Rutscher	90 cm	64 cm	15 cm	1100 g	60



652







Wurfscheibe

Egal ob am Strand, im Park oder im Freibad - die Wurfscheibe gefällt Jung und Alt gleichermaßen und bietet jede Menge Familienspaß. Die Wurfscheibe ist auch für Anfänger geeignet, da sie optimale Flugeigenschaften bietet und dank des stabilen Kunststoffes äußerst langlebig ist.

Bestens geeignet auch als Werbegeschenk - individualisierbar durch die Möglichkeit eines Werbedrucks.

Nicht geeignet für Kinder unter 6 Jahren.

Bitte beaufsichtigen Sie Ihr Kind während des Spielens!

Art. Nr.	Artikelbezeichnung				
652	Wurfscheibe	3,5 cm	26,5 cm	100 g	✓

653







Profi-Wurfscheibe

Spaß und Bewegung an der frischen Luft für die ganze Familie! Mit dieser Wurfscheibe aus robustem Kunststoffmaterial können Sie sich und Ihre Lieben fit halten.

Bestens geeignet auch als Werbegeschenk - individualisierbar durch die Möglichkeit eines Werbedrucks.

Nicht geeignet für Kinder unter 6 Jahren.

Bitte beaufsichtigen Sie Ihr Kind während des Spielens!

Art. Nr.	Artikelbezeichnung				
653	Profi-Wurfscheibe	2 cm	22 cm	102 g	✓





Haus & Garten

Pflanzeimer • Wasserschöpfer • Werkzeug- und Gartengerätebox • Flexischale • Regenmesser •
XL-Kehrschaufel • Laubsammler • Minimum-Maximum-Thermometer • Eiskratzer

Pflanzeimer mit Bewässerungseinsatz

Pflanzeimer wahlweise mit 12-Liter oder 20-Liter-Fassungsvermögen. Der praktische Einsatz sorgt für eine kontinuierliche Bewässerung. Das überschüssige Wasser kann durch die beidseitigen Löcher einfach herausfließen, damit keine Staunässe entsteht.

Damit klappt es mit dem grünen Daumen!



8022



8023



Art. Nr.	Artikelbezeichnung						
8022	Pflanzeimer mit Bewässerungseinsatz	12 l	25,5 cm	30,5 cm	620 g	500	✓
8023	Pflanzeimer mit Bewässerungseinsatz	20 l	27 cm	37 cm	750 g	250	✓

5081



Wasserschöpfer

Dieser Wasserschöpfer bietet dank eines stabilen und säurebeständigen Kunststoffes ein breites Einsatzspektrum. Hobbygärtner können den Wasserschöpfer zur Wasserentnahme aus dem Gartenteich oder dem Zierbrunnen verwenden, um den Garten zu bewässern. Tülle für gängige Stiele mit Ø 35 mm.
 • **passender ergonomischer Stiel (Art.Nr. 7730)**

Art. Nr.	Artikelbezeichnung					
5081	Wasserschöpfer	24 cm	22 cm	33 cm	320 g	150
7730	Holzstiel für Waserschöpfer, 130 cm	130 cm			890 g	

Werkzeug- und Gerätebox GEWA-Design

Unsere praktische Werkzeug- und Gerätebox dient bei der Gartenarbeit zum bequemen Transport und zur Aufbewahrung verschiedener Kleingeräte und Utensilien. So hat man im Garten immer alles griffbereit und nach getaner Arbeit alles schnell wieder aufgeräumt. Kann auch über dem Gartenzaun gehängt werden.

• Haken Art. Nr. 1192 oder Nr. 1193 optional erhältlich



Werkzeug und Gartengeräte nicht im Lieferumfang enthalten!



7696



7697



Art. Nr.	Artikelbezeichnung							
7696	Werkzeug- und Gerätebox GEWA-Design	17 cm	25,5 cm	38 cm	530 g	225	20	✓
7697	Werkzeug- und Gerätebox mit Kunststoffhaken	17 cm	25,5 cm	38 cm	675 g	225	20	✓

Flexischale

Die Flexischale aus robustem, flexiblem Kunststoff mit zwei sehr stabilen Tragegriffen ist im Garten für viele Zwecke verwendbar, beispielsweise zum Transport der Jungpflanzen beim Anpflanzen, als Erntekorb, beim Unkrautjäten oder Rasenmähen.



5080

5083

5082



Art. Nr.	Artikelbezeichnung							
5082	Flexischale, 15 Liter	15 l	22,5 cm	40 cm	528 g	250	30	✓
5080	Flexischale, 17 Liter	17 l	25,5 cm	35 cm	600 g	250	20	✓
5083	Flexischale, 28 Liter	28 l	36,5 cm	40 cm	840 g	250		✓



4380



GEWA Regenmesser

Mit dem Regenmesser können Niederschlagsmengen leicht und exakt ermittelt werden. Der Regenmesser besteht aus einem stabilen, leicht grünlich transparenten Kunststoff. Der Regenmesser kann dank einer entsprechenden Aufnahme einfach auf einen Stock oder alternativ mit dem im Lieferumfang enthaltenen Erdspeiß in die Erde von Topfpflanzen oder Ähnlichem gesteckt werden. Mit der Skala können Regenmengen bis zu 35 mm/m² ermittelt werden.

Art. Nr.	Artikelbezeichnung						
4380	GEWA Regenmesser	23 cm	8 cm	10 cm	130 g	800	✓



7660

XL Kehrschaufel

So schnell haben Sie Ihren Hof noch nie gereinigt: Die große Schaufel der XL Kehrschaufel kann eine große Menge Müll aufnehmen und Sie sparen sich Zeit und Wege, indem Sie nicht ständig die Kehrschaufel leeren müssen. Dank des äußerst stabilen Kunststoffs hat sie eine sehr lange Lebenszeit. Der verlängerte Griff erleichtert das Tragen enorm.

Besen nicht im Lieferumfang enthalten!



Art. Nr.	Artikelbezeichnung						
7660	XL Kehrschaufel (Maße mit Stiel)	91 cm	34 cm	30 cm	1545 g	unmontiert	120

Laubgabel-Rechen

Unsere Laubgabel-Rechen zeichnen sich vor allem durch ein exzellentes Preis-Leistungs-Verhältnis aus. Das verwendete Material verspricht eine hohe Robustheit bei geringem Gewicht. Durch die Korbform können große Mengen an Laub aufgenommen werden und die Gartenarbeit geht dadurch leicht von der Hand.



Passende Stiele finden Sie auf Seite 64!

Art. Nr.	Artikelbezeichnung						
7631	Laubgabel-Rechen klein	8 cm	38 cm	33 cm	470 g	250	40
7641	Laubgabel-Rechen groß	15 cm	40 cm	30 cm	730 g	150	25

Minimum-Maximum-Thermometer

Das Minimum-Maximum-Thermometer dient dazu, die in einem längeren Zeitraum auftretenden minimalen und maximalen Temperaturen zu erfassen und gleichzeitig die aktuelle Temperatur anzuzeigen. Über eine Drucktaste können die Höchst- und Tiefstwerte zurückgestellt werden. Das Thermometer ist wetterfest und mit einer ungefährlichen Flüssigkeit gefüllt. Das komplett in Deutschland gefertigte Thermometer zeigt die Temperatur von -40 °C bis 50 °C an.



Art. Nr.	Artikelbezeichnung	Anzeigebereich Temperatur				
6006	Minimum-Maximum-Thermometer	-40 °C bis 50 °C	23 cm	8 cm	3 cm	90 g

Eiskratzer

Was gibt es Nervigeres, als in der kalten Jahreszeit mehrmals täglich die Scheiben am Auto vom Frost zu befreien. Mit diesem Eiskratzer wird das Kratzen zum Kinderspiel. Der äußerst strapazierfähige Kunststoff entfernt dank spezieller und stabiler Zacken zuverlässig hartnäckigsten Frost. Auch als Werbeartikel ist der Eiskratzer bestens geeignet. Schließlich wird er im Schnitt 130x pro Winter verwendet.



Ein Werbeartikel, der in Erinnerung bleibt - individualisierbar durch die Möglichkeit eines Werbedrucks!

Art. Nr.	Artikelbezeichnung					
651	Eiskratzer	0,3cm	8,5 cm	12,5 cm	26 g	✓



- A**
- Ablassschraube 29, 38
 - Abmelkkanne 100
 - Allzwecktrog 28, 29, 38, 39, 51, 80, 81
 - Aluminiumeimer 121
 - Aluminium-Schaufel 63, 90
 - Alustiel 64
 - Anrührbecher 108
 - Apfeleimer 74
- B**
- Befestigungsbügel 25
 - Blindstopfen 102
 - Blindstopfen Milchflasche 21
 - Board für XL-Wochenplaner 79
 - Bollensammler 55, 56
 - Bollensammler mit Alustiel 58
 - Bollensammler Shaker 57
- C**
- Certoplast-Band 108
- D**
- Deckel 26, 27, 52, 68, 69, 70, 71, 78,
116, 117, 118, 119, 122
 - Deckel Lämmereimer 42, 45
 - Deckel Tränkeeimer 9
 - Deckenhalter 59
 - Design Sackschaufel 85, 126
 - D-Griff 64
 - Digitalthermometer 15
 - Dipcup 102
 - Dosierbecher 95
 - Dosierlöffel 108
 - Drencher 24, 33
 - Dunggabel 60, 61
- E**
- Easy-Bollensammler 55
 - Eck-Box 77
 - Ecktrog 37, 82
 - ECO-Bollensammler 55
 - Eimer 26, 27, 68, 69, 70, 116, 117, 118, 119, 120
 - Eimerhalterung 10, 43, 66
 - Einhängetrog 29, 81
 - Eiskratzer 137
 - Erkennungsband 32
 - Euterpapier 104
- F**
- Flaschensauger 13
 - Flexi Haken 66
 - Flexischale 71, 122, 135
 - Flexi-Wassertrog 72
 - Flexi-Zackenstriegel 75
 - Fliegenklatsche 67, 90
 - Fohlentrog 80
 - Futtereimer 74
 - Futtereimer zum Umhängen 73
 - Futterkelle 85, 127
- Futterschaufeln 84, 86, 127, 128
- Futtertrog 37, 82
- G**
- Getreide-Max 89
 - GEWA-Fit Flüssigkeit 107
 - GEWA-Fit Hufkleber 106
 - GEWA-Fit Pulver 107
 - GEWArol Huftinktur 108
- H**
- Hakenleiste 65
 - Holzklötze 109
 - Holzklötz für Hufschuh 109
 - Holzspatel 108
 - Holzstiele 64
 - Hufkratzer 2-in-1 67
 - Hufschuh für Großvieh 109
 - Hundenapf 112
 - Hunde-Wurfscheibe 113
 - Hygienebox 104
- I**
- Isoliermantel für Tränkeeimer 10
- K**
- Kälberdecke 16, 17
 - Kälbermaulkorb 14
 - Kälbersauger 12, 13
 - Kälberspielzeug 14
 - Kälbertrog 28, 39
 - Katzennapf 112
 - Kinderschneeschaufel 130
 - Kinderstriegel 75
 - Kleintiersauger 46, 112
 - Körner - / Pelletsauger 20
 - Kotkrücke 62, 89
 - Kotschaber 62, 88
 - Kotschieber 63
 - Kotschieber XXL 63, 88
 - Kraftfuttertrog 37, 81
 - Kuhschwanzhalter 35
 - Kunststoffhaken 66
- L**
- Lämmerbar 44
 - Lämmereimer 42, 44, 45
 - Lämmersauger 46
 - Lämmertrog 51
 - Lämmerventil 43
 - Laubgabel-Rechen 137
 - Leckdose 33, 125
 - Leckschalen 124, 125
 - Leckschale XXL 125
 - Lecksteinhalter 28, 39, 51, 82
- M**
- Markierungsband 32, 47
 - Mashlöffel 76
 - Maxi-Box 77
 - Mehrzweckeimer 74

Mehrzwecktrog	78
Messbecher	93, 94, 126
Metallhaken	66
Metallhalterung	20
Metallscheiben	110
Milchflasche	21, 112
Milchflasche Kälber	21, 22, 23
Milchflasche Kleintier	49, 112
Milchflasche Lämmer	49, 50
Milchflaschenhalterung	21, 49
Milchkannen	98, 99
Milchrohr-Reinigungsschwämme	103
Milchschaugläser	103
Milchthermometer	15, 47, 92
Milchzelltest	101
Mini-Box	77
Minimum-Maximum-Thermometer	137
Molkereibürste	102
Muschel-Rutscher	131
Müsli-Schale	77
N	
Nadelstriegel	75
Noppenstriegel	75
P	
Pflanzeimer	134
Po-Rutscher	130
Premium-Tränkeimer	9
Putzbox	76
Putzeimer	120
Q	
Quick-Eimerhalter	66, 121
R	
Rechen für Bollensammler	56
Regenmesser	136
Rückschlagventil	18, 19, 48
Rupffinger	113
S	
Sackschaufel	85, 126
Sauger	12, 13, 46
Saugerschutz für Lämmersauger	48
Saugschutz	34
Schalmtestscheibe	101
Schneebesen	15
Schraubenschlüssel	11
Shetty- und Fohlentrog	80
Stall-Max	63, 89
Stangenblock	54
Steigrohr	18, 19, 48
Stielhalter	59
Strickhalter	58
Striegel	75
Super Clean Ventil	11, 43

T

Tellerrutscher	131
Thermometer	15, 47, 91, 92
Tränkebecken	25, 36, 73
Tränkeimer	8, 9
Tränkeimer rund	10
Trensenhalter	58
Tröge	28, 29, 37, 38, 39, 51, 78, 80, 81, 82
Turniertrog	78

V

VARIO Bottle Kälber	23
Ventil	11, 43
Verbindungs-/Sperrventil	18, 19
Verschluss für Deckel	121
Viertelmelker	100
Vorfallbügel	47
Vormelkbecher	101

W

Wandhalterung	18
Wanne 30 Liter	72, 123
Wanne 60 Liter	72, 123
Wasserbrause	83, 90
Wasser-/Jaucheschöpfer	91, 134
Wasserschieber	89
Wellness-Wandstriegel	65
Werkzeug- und Gartengerätebox	135
Wochenplaner für Zusatzfutter	14, 79
Wurfscheibe	132

X

XL Kehrschaufel	136
XL-Wochenplaner	79

Z

Zackenstriegel	75
----------------------	----



brunogelle GmbH

**Fabrikation von
Gummi- und Kunststoffteilen
Export-Großhandel**

Sitz der Gesellschaft:
Bruno Gelle GmbH
Saumarkt 2, 88239 Wangen
Deutschland

Telefon +49 (0) 75 22 - 70 759 - 0
Telefax +49 (0) 75 22 - 70 759 - 29
E-Mail info@gewa-gelle.de
Internet www.gewa-gelle.de

Postanschrift:
Bruno Gelle GmbH
Schwarzensee 7, 88145 Hergatz
Deutschland

© 10/2022 GEWA Bruno Gelle GmbH.
Irrtümer und Farbabweichungen vorbehalten!

