

Productos agrarios 2023

Your Animal Experts





Estimados clientes:

Nos complace poder presentarle también este año 2022 un catálogo de productos agrarios.

El Grupo Kerbl, productor y comerciante al por mayor con más de 10 000 artículos catalogados, ofrece una extraordinaria gama de productos, que se caracteriza por ser amplia, competente y adaptada en todo momento a las tendencias actuales, y en la que se incluyen artículos accesorios para la crianza de animales y la ganadería en los sectores de los productos agrarios y ganaderos, productos para jinetes y caballos, cercas eléctricas, trabajo y seguridad, agricultura doméstica y productos para mascotas.

La empresa lleva más de cincuenta años cosechando éxitos: desde la fundación de Albert Kerbl GmbH en 1984, ha ido creciendo con amplitud de miras, conocimiento del mercado y gran capacidad de innovación hasta convertirse en una compañía global.

Con unos 500 empleados en Alemania, Austria, Francia, Polonia, Irlanda y Reino Unido, el Grupo Kerbl, al que también pertenece el renombrado fabricante de pastores eléctricos AKO-Agrartechnik, alcanza hoy día un volumen anual de ventas de más de 300 millones de euros.

Somos una empresa familiar dirigida por los propietarios Albert Kerbl y Ulli Kerbl, que avalan con su nombre la condición de socio fiable. Nuestras raíces se encuentran en la crianza de animales, y nuestro continuo afán es el de encontrar nuevas y mejores soluciones para la crianza de animales y la ganadería que faciliten el trabajo diario de ganaderos, criadores y amantes de los animales.

La intención de esta nueva edición de nuestro catálogo de productos agrarios consiste en seguir siendo su proveedor predilecto ofreciéndole nuestra amplia gama de productos de primera calidad y excelente relación calidad-precio.

¡Esperamos que disfrute leyendo nuestro catálogo!

El equipo de Kerbl



	Cría de terneros 04 - 63		Accesorios veterinarios 401 - 415
	Vigilancia con cámara		Jeringas de dosificación y de llenado automático
	Asistencia al parto		Drencher
	Complementos alimenticios		Marcación de orejas 416 - 418
	Industria láctea 64 - 100		Cría y explotación de ovejas 419 - 456
	Cuidado de las ubres e higiene en el ordeño		Cría de terneros
	Filtros de leche		Salud e higiene
	Accesorios para ordeñar		Cuidado de las pezuñas
	Cría y explotación de ganado vacuno 101 - 248		Control y amarre
			Esquiladoras
	Control y amarre		Comederos y heneras
	Cuidado de cascos y pezuñas		Casetas grandes y paneles
	Cuidado del pelo		Mallas para ovejas
	Marcación		Cría de aves 457 - 501
	Comederos y heneras		Incubadoras automáticas
	Bebedores y protección anticongelación		Bebedores y comederos
	Productos para establos y granjas 249 - 326		Cría de conejos 502 - 519
	Básculas y dispositivos de medición		Gallineros y parques
	Palas y horcas		Bebedores y comederos automáticos
	Medidor de humedad		Protección en el trabajo 520 - 583
	Iluminación para establos y exteriores		Ropa de protección
	Amarre y elevación		Botas
	Control de plagas 327 - 367		Guantes
	Lucha contra insectos, dispositivos eléctricos		
	Lucha contra insectos, productos químicos		
	Control de ratas y ratones		
	Lucha contra babosas y topillos		
	Cría y explotación de ganado porcino 368 - 400		
	Crianza de lechones y asistencia al parto		
	Castración y raboteo		
	Higiene dental		
	Entretimiento y control		
	Bebedores		
	Comederos para lechones y comederos automáticos		
	Inseminación artificial		
	Marcación y tatuaje		

Garantía comercial

La información sobre la garantía de este catálogo se basa en las condiciones generales de garantía de Albert Kerbl GmbH. Encontrará la versión actual de las condiciones generales de garantía en: <https://www.kerbl.com/guarantee>. A petición, puede enviarse también por vía electrónica o por correo postal.

Los datos de garantía relativos a las mercancías se basan en las respectivas condiciones de garantía del fabricante. Estas pueden solicitarse al fabricante correspondiente.

¡Explicación de nuestras unidades de envase y venta!

	Unidad/Unidad de embalaje	€
1 blíster	6/blíster	Precio/1 blíster
1 bolsa	10/bolsa	Precio/1 bolsa
12 unidades	12/bolsa	Precio/1 unidad
1 paquete	30/paquete	Precio/1 paquete
40 unidades	40/paquete	Precio/1 unidad
1 caja de cartón	5/caja de cartón	Precio/1 caja de cartón
8 unidades	8/caja de cartón	Precio/1 unidad
1 expositor	10/expositor	Precio/1 expositor
		Precio/1 unidad



1/10/100

Unidades de envase

Posibles unidades de envase para 1 UP.



12

Palé

Número de UP por palé.



Transporte

Todos los artículos señalados con este símbolo deben enviarse, ya sea por las características del volumen/ tamaño o del peso, a través de una empresa de transportes. ¡Esto implica gastos de transporte adicionales! ¡Optimize los gastos de transporte solicitando unidades de palé enteras!

UP
Unidad de pedido para el comercio
Se debe pedir siempre un múltiplo del número indicador (p. ej., UP = 12 unidades, entonces en pasos de 12).

Unidad / UE
Número de unidades por unidad de pedido/envase

Precio / €
Precio por 1 UP
Si la columna UP no está rellena o disponible, el precio se refiere a 1 unidad.
Todos los precios indicados son precios recomendados por el fabricante e incluyen el impuesto sobre el valor añadido legalmente establecido.



Asesoramiento profesional sobre nuestros productos

¿Necesita un asesoramiento específico sobre alguno de nuestros productos?

Nuestros expertos altamente cualificados están siempre a su disposición para responder cualquier pregunta y proporcionar información detallada por teléfono o correo electrónico en las siguientes áreas de productos:

Puede encontrar más información sobre las diferentes áreas de productos en nuestro sitio web.

Nuestra tienda web para distribuidores: ¡Haga su pedido en línea para conseguir unas buenas ventajas!

¡Los comerciantes que realicen pedidos a través de nuestra tienda web podrán disfrutar de ventajas especiales!

Damos preferencia a los pedidos por Internet y garantizamos una entrega lo más rápida posible. Además, nuestra tienda web está abierta durante las 24 horas del día.

Recibirá un comprobante del pedido por correo electrónico, información sobre el modo de envío y otros datos para el seguimiento del artículo solicitado.

¡Conéctese con su representante en nuestra tienda web y beneficie de todas las ventajas!

www.kerbl.com



Departamento de servicio	Correo electrónico	
Cámara IP		
Alemania:	+49 8086 933-545	support_ipcam@kerbl.com
Austria:	+43 4224 81555-645	kamera@kerbl-austria.at
Internacional:	+49 8086 933-545	support_ipcam@kerbl.com
Iluminación led		
Alemania:	+49 8086 933-551	led@kerbl.com
Austria:	+43 4224 81555-646	led@kerbl-austria.at
Internacional:	+49 8086 933-551	led@kerbl.com
Tecnología para bebederos		
Alemania:	+49 8086 933-520	traenkettechnik@kerbl.com
Austria:	+43 4224 81555-647	traenkettechnik@kerbl-austria.at
Internacional:	+49 8086 933-520	drinkingbowls@kerbl.com
Esquiladoras		
Alemania:	+49 8086 933-552	schermaschinen@kerbl.com
Austria:	+43 4224 81555-648	schermaschinen@kerbl-austria.at
Internacional:	+49 8086 933-552	clippers@kerbl.com
Control de plagas		
Alemania:	+49 8086 933-554	schaedlingsbekaempfung@kerbl.com
Austria:	+43 4224 81555-649	schaedlingsbekaempfung@kerbl-austria.at
Internacional:	+49 8086 933-554	pestcontrol@kerbl.com
Cerca para pastos		
Alemania:	+49 8086 933-577	weidezaun@kerbl.com
Austria:	+43 4224 81555-651	weidezaun@kerbl-austria.at
Internacional:	+49 8086 933-577	fencing@kerbl.com
Cuidado de las pezuñas		
Alemania:	+49 8086 933-541	klaupflege@kerbl.com
Austria:	+43 4224 81555-653	klaupflege@kerbl-austria.at
Internacional:	+49 8086 933-541	clawcare@kerbl.com
Alimentos		
Alemania:	+49 8086 933-321	futter@kerbl.com
Austria:	+43 4224 81555-652	futter@kerbl-austria.at
Internacional:	+49 8086 933-321	supplementfeed@kerbl.com
Agricultura doméstica		
Alemania:	+49 8086 933-323	hobbyfarming@kerbl.com
Austria:	+43 4224 81555-655	hobbyfarming@kerbl-austria.at
Internacional:	+49 8086 933-323	hobbyfarming@kerbl.com
Ganadería inteligente		
Alemania:	+49 8086 993-301	smartfarming@kerbl.com
Austria:	+43 4224 81555-654	smartfarming@kerbl-austria.at
Internacional:	+49 8086 993-301	smartfarming@kerbl.com
Casetas para terneros		
Alemania:	+49 8086 933-305	kaelberhuetten@kerbl.com
Máquinas de limpieza de vacas		
Alemania:	+49 8086 933-322	kuhputzmaschine@kerbl.com



¡Descubra nuestra oferta de servicios en línea!

Catálogo por páginas y páginas de servicios

Nuestro catálogo por páginas en línea es la solución perfecta para usted si no tiene ahora mismo a mano ninguno de nuestros catálogos o simplemente quiere navegar por nuestra gama de productos hojeando como en un catálogo de verdad.

En las páginas de servicios de nuestro sitio web dispone de prácticos formularios, como solicitudes de reparación, de recogida de pilas secas o de devolución.

Mejora de la presentación de los productos mediante vídeos, descargas y un reproductor de imágenes en 360 grados

Videos de productos

A partir de ahora podrá obtener más información sobre nuestros productos a través de una serie de vídeos informativos con animaciones llamativas.



Reproductor de imágenes en 360 grados

Además de las fotos profesionales y en alta resolución de todos nuestros productos, también ofrecemos visualizaciones completas en 360 grados de una selección de artículos.



Productos y envases sostenibles

Como parte de nuestra estrategia de sostenibilidad, analizamos de forma sistemática los productos nuevos y ya existentes, así como los envases de venta y los embalajes de transporte, en busca de posibilidades de reducción, reutilización y reciclaje.

Con el objetivo de mejorar continuamente la huella ecológica de nuestros productos, intentamos minimizar el uso de materias primas fósiles, aumentar la utilización de materiales reciclados o provenientes de materias primas renovables y, en general, tener en cuenta el concepto de circularidad.

Para que nuestros productos y envases sostenibles puedan reconocerse a simple vista, los marcamos con nuestra etiqueta de sostenibilidad.

Las siguientes etiquetas para envases sostenibles pueden encontrarse directamente en el envase:



Las siguientes etiquetas para productos sostenibles pueden encontrarse directamente en el producto o el envase, así como en nuestros catálogos:



Más información sobre nuestra estrategia de sostenibilidad y el marcado de productos y envases sostenibles en www.kerbl.com.

Vigilancia con cámara

Cámaras IP: instalación muy sencilla mediante «plug & view»: La cámara se conecta a la red y se activa desde un smartphone, tablet o PC. Varios usuarios podrán acceder a imágenes en directo a través de smartphones, PC o tablets. Apta para su uso en la red o en Internet. Se requiere el acceso a Internet por cable o vía hertziana. Así puede disfrutarse de imágenes en directo en menos de un minuto.

IPCam 360 FHD

con zoom óptico 4x

- la nueva articulación giratoria puede bascularse en 90 grados y ajustarse de manera continua: Puede colocarse perfectamente en paredes, techos y superficies inclinadas para disponer de una visión panorámica auténtica
- cámara IP para exterior de panoramización rápida con gran campo de visión (Pan/Tilt/Zoom): gira 355 grados horizontalmente y 90 grados verticalmente
- con 2 megapíxeles para una excelente calidad de imagen
- carcasa de aluminio resistente a la intemperie
- potente zoom óptico 4x
- Visión nocturna de 30 metros gracias a seis ledes infrarrojos
- admite la tecnología WDR (rango dinámico amplio) para equilibrar la iluminación de la imagen y detectar las áreas más claras o más oscuras
- Control remoto y acceso en cualquier lugar del mundo a través de una aplicación o un navegador; conexión instantánea con la aplicación a través de un código QR
- compatible con WiFi y conforme a ONVIF: Compatibilidad conforme a las normas internacionales
- aplicación gratuita (eyecloud) para iOS y Android, disponible en App Store y Google Play
- Detección de movimiento: inicio automático de grabación en tarjeta SD (HC/XC) y notificación de alarma por correo electrónico
- incluye manual de instrucciones



compatible con ONVIF

Volumen de suministro: 1x IPCam 360 FHD, 1x fuente de alimentación, 1x antena WLAN, 1x cable de interconexiones

Datos técnicos	10809
Zoom	zoom óptico 4x
Sensor de imagen	2,7 CMOS
Resolución de vídeo compatible	Full HD 1080 (1920 x 1080) / HD 720 (1280 x 720) / VGA (640 x 480) / QVGA (320 x 240)
Frecuencia de imagen	15 fps (HD) / 25 fps (VGA)
Apertura	f/1,6
campo visual horizontal	355 °
Campo visual vertical	90 °
Ángulo de visión	40 - 120 °
Número de ledes	6
Alcance visual nocturno	30 m
Clase de transmisión	LAN / WLAN
Peso	1,9 kg
Tensión	12 V
Potencia	10 W
Clase de protección	IP66

Nº. de ref.	Longitud	Ancho	Altura		€
10809	33 cm	25 cm	14 cm	1/8	

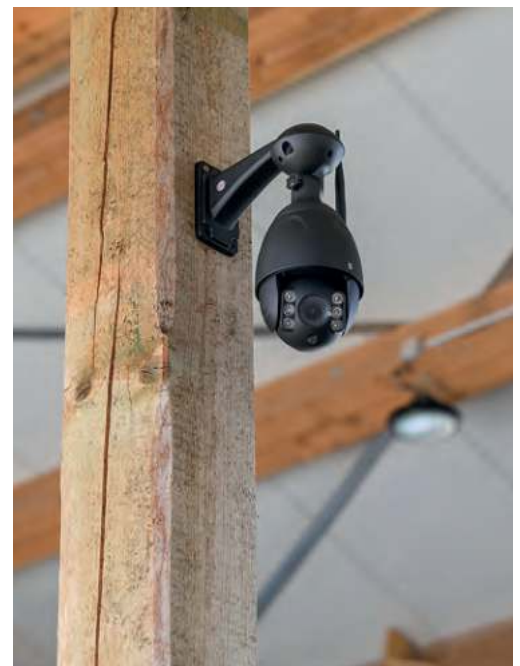

IPCam 360 FHD Compact

- cámara IP para exterior de giro rápido • con 2 megapíxeles para una excelente calidad de imagen • gran campo de visión (Pan / Tilt / Zoom): gira 355° horizontalmente y 90° verticalmente, velocidad ajustable • Control remoto y acceso en cualquier lugar del mundo a través de una aplicación o un navegador; conexión instantánea con la aplicación a través de un código QR • compatible con WiFi y conforme a ONVIF: Compatibilidad conforme a las normas internacionales • aplicación gratuita (eyecloud) para iOS y Android, disponible en App Store y Google Play • Detección de movimiento: inicio automático de grabación en tarjeta SD (HC/XC) y notificación de alarma por correo electrónico • carcasa de aluminio resistente a la intemperie • incluye manual de instrucciones

Volumen de suministro: 1 x IPCam 360 FHD Compact, 1x fuente de alimentación de 230 voltios, 1x cable de interconexiones, 1x antena WLAN

Datos técnicos	10825
Zoom	Zoom digital
Sensor de imagen	2,7 CMOS
Resolución de vídeo compatible	Full HD 1080 (1920 x 1080) / HD 720 (1280 x 720) / VGA (640 x 480) / QVGA (320 x 240)
Frecuencia de imagen	15 fps (HD) / 25 fps (VGA)
Apertura	f/1,6
campo visual horizontal	355 °
Campo visual vertical	90 °
Ángulo de visión	40 - 120 °
Número de ledes	6
Alcance visual nocturno	30 m
Clase de transmisión	LAN / WLAN
Peso	1 kg
Tensión	12 V
Potencia	10 W
Clase de protección	IP66

compatible con ONVIF



Nº. de ref.	Longitud	Ancho	Altura		€
10825	21 cm	21 cm	12,5 cm	1/10	

IPCam 2.0 HD

¡La cámara en línea para todos!

- Control remoto y acceso en cualquier lugar del mundo a través de una aplicación o un navegador; conexión instantánea con la aplicación a través de un código QR • compatible con WiFi y conforme a ONVIF: Compatibilidad conforme a las normas internacionales • aplicación gratuita (eyecloud) para iOS y Android, disponible en App Store y Google Play • detección de movimiento: inicio de grabación automático, alarma por correo electrónico, carga de imágenes al servidor FTP • grabación en tarjeta microSD (HC/XC) • carcasa de aluminio resistente a la intemperie • incluye manual de instrucciones

Volumen de suministro: 1x IPCam 2.0 HD, 1x fuente de alimentación, 1x antena WLAN, 1x cable de interconexiones

Datos técnicos	10810
Zoom	Zoom digital
Sensor de imagen	1/4" CMOS
Resolución de vídeo compatible	HD 720 (1280 x 720) / VGA (640 x 480) / QVGA (320 x 240)
Frecuencia de imagen	15 fps (HD) / 25 fps (VGA)
Ángulo de visión	60 °
Número de ledes	30
Alcance visual nocturno	15 m
Alcance de la antena	50 m
Peso	620 g
Tensión	12 V
Potencia	10 W
Clase de protección	IP65

compatible con ONVIF



Nº. de ref.		€
10810	1/10	



Sistema de cámara para establos y remolques 2,4 GHz

Función 2en1 como cámara para establos o para remolques con un alcance de hasta 1200 metros.

La cámara en el establo y el monitor LCD de 2,5 pulgadas en la casa permiten vigilar su animal de una manera óptima (por ejemplo, antes, durante y después del parto). Cómodo para usted y sin estrés para su animal de parto.

- cámara IP54 de gran calidad, visión nocturna hasta 15 m, grabación de sonido, objetivo gran angular de 90°
- extraordinario alcance de 1200 m con buena visibilidad
- sencilla instalación
- posibilidad de conexión a un televisor
- también puede emplearse como cámara de remolque
- incluye manual de instrucciones

Volumen de suministro: 1x videocámara resistente a la intemperie (IP54) con gran angular de 90 grados, 2 x antenas direccionales para un alcance de 1200 m entre establo y vivienda, 1 x AVLink para un mayor alcance en la casa, 1x monitor LCD sin cable de 2,5" con altavoces para una vigilancia móvil y numerosos accesorios, 1 x cable de antena de 5 m (para la casa), 1 x cable de antena de 25 m (para el establo)

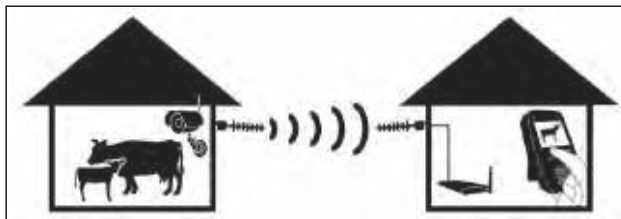

Nº. de ref.		€
1085	1/5	

Nº. de ref.	Descripción		€
1086	Cámara de 2,4 GHz con antena exterior y cable de vídeo incluidos	1/5	



SmartCam HD

¡Una cámara con muchas opciones! La cámara se puede manejar directamente a través del smartphone (sin conexión a Internet) para utilizarla como punto de acceso a una red de área local inalámbrica. Como cámara de remolque permite supervisar a sus animales a través de una aplicación (UCCAM) instalada en un iPhone o un móvil Android. La cámara dispone de un resistente soporte magnético, que permite una fijación flexible sin taladrar ni atornillar. ¡Las potentes baterías de iones de litio ofrecen hasta 6 horas de vídeo para disfrutar!

- múltiples opciones para el control de los animales durante el transporte
- acceso desde múltiples dispositivos (teléfono inteligente, PC o tableta)
- robusta carcasa con clase de protección IP66
- aplicación gratuita para iOS o Android en smartphone o tablet
- función de visión nocturna (sensor de luz, sensor de imagen y leds IR)
- con soporte magnético
- incluye manual de instrucciones

Datos técnicos	10812
Sensor de imagen	1/4" CMOS
Resolución de vídeo compatible	HD 720 (1280 x 720)
Ángulo de visión	100 °
Número de ledes	14
Alcance visual nocturno	5 m
Tensión	5 V
Tiempo de funcionamiento de la batería (con led infrarrojo)	5 h
Tiempo de funcionamiento de la batería (sin led infrarrojo)	8 h
Tipo de batería	Iones de litio
Capacidad de la batería	3.000 mAh
Clase de protección	IP66



Nº. de ref.		€
10812	1/20	

Volumen de suministro: 1x Smart-Cam HD, 1x fuente de alimentación, 1x antena WLAN

Nº. de ref.	Descripción	a juego con		€
10827	Cable de conexión de 12 voltios	10812	1	
1083	Antena con pie magnético	10812	1/30	

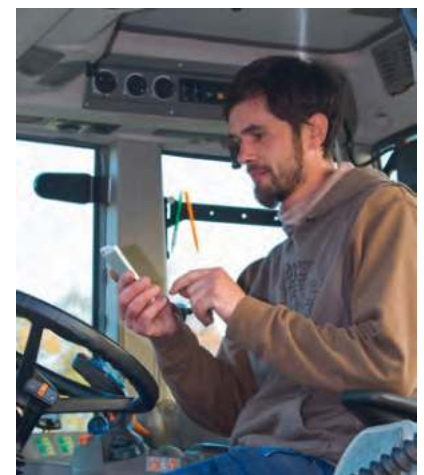

Moocall Avisador de partos

¡La hora (antes) del parto!

¡No se pierda ningún parto más! El avisador de partos de Moocall, cuya eficacia ha sido probada en numerosas ocasiones, le avisa de un parto inminente de una manera fiable. Habrá tiempo suficiente para hacer todos los preparativos necesarios y avisar al veterinario si es necesario. El ternero recién nacido estará muy bien atendido y recibirá la administración de colostro inmediatamente después del parto, lo que resulta vital. ¡Ayude a tiempo y salve tanto a la vaca como al ternero!

- colóquelo tres días antes de la fecha de parto que se haya determinado
- Los mensajes de alarma se envían aproximadamente una hora antes del nacimiento por SMS, correo electrónico o aplicación
- notifica a dos números de teléfono y tres direcciones de correo electrónico (estos ajustes pueden configurarse)
- aplicación gratuita «Breed Manager by Moocall» para sistemas operativos iOS y Android
- El dispositivo se puede utilizar sucesivamente en todos los animales
- adecuado para cualquier raza bovina gracias al cierre de trinquete de ajuste flexible (Limousin, Angus, Fleckvieh, Holstein, Jersey, etc.)
- duración de la batería de 30 días
- carga sencilla a través de la interfaz USB
- SIM integrada y de uso inmediato
- las tarifas de datos y demás se incluyen en la tarifa de servicio: se incluye el primer y segundo año desde la activación
- funciona mediante GSM en todo el mundo, incluso con una cobertura baja de red y con cualquier teléfono móvil o smartphone
- Plástico



con cable de carga USB



Paso a paso:

1. Registro del aparato por Internet o vía telefónica
2. Carga del aparato
3. Encendido y envío de un mensaje de prueba
4. Apertura del cierre de trinquete
5. Ajuste de la almohadilla de goma
6. Colocación a la altura de los genitales
7. ¡Listo!



Moocall envía los siguientes mensajes:

- El sensor se ha soltado de la cola
- Actividad alta durante la última hora (advertencia previa)
- Actividad alta durante las últimas dos horas (alarma de parto)
- Retirada del sensor después de cuatro días durante cuatro horas
- Nivel bajo de batería (20 %)
- Mensaje de prueba

Nº. de ref.	Color	Longitud			€
10500	verde / rojo	19 cm	1/10	220	



Por norma general, las vacas y las novillas paren sin ayuda. No obstante, si durante la fase de expulsión surgieran complicaciones, el extractor de parto mecánico es una herramienta que salva vidas. Para ello, además de un trabajo minucioso y conocimientos técnicos, resulta especialmente importante usar un extractor de parto adecuado. De lo contrario, pueden producirse lesiones graves, o el animal puede nacer muerto. Un extractor de parto de HK es justo la herramienta que usted necesita. Desde que Hermann Kaspar inventase el extractor de parto de HK hace más de cincuenta años, se han fabricado más de 1,5 millones por su venta.

Made in Germany



3 años de garantía



¿Por qué los extractores de parto HK son únicos?

Barra de tracción

- Tubo de acero robusto y de pared gruesa con una longitud de 180 centímetros
- La extraordinaria guía por ranuras patentada permite sujetar los elementos mecánicos con seguridad
- La geometría de la barra de protección permite colocar las placas de bloqueo sobre toda la superficie, en lugar de en puntos concretos. Esto contribuye a mejorar la transmisión de fuerzas y a reducir el desgaste
- Los bordes redondeados de las ranuras minimizan el desgaste aún más
- El extraordinario método de fabricación proporciona al tubo un mayor grosor mínimo de pared, por lo que la rigidez es también mayor
- El tubo puede desarmarse en tres piezas, lo que permite guardarlo de una manera práctica: Los extractores para partos de HK Rheintech son perfectos para transportarlos por automóvil como, por ejemplo, el del veterinario



HK Apoyo de plástico: un clásico

robusto apoyo de plástico con soportes angulares a los lados

- pequeño, compacto y ligero • perfecto para partos durante los cuales la vaca esté tumbada, ya que en esta posición a menudo no pueden colocarse apoyos grandes debajo del animal • 3 años de garantía

HK Apoyo de plástico

La barra de acero se adapta a la forma de la pelvis, con lo que se impide que deslicen tanto los isquiones como la musculatura larga de estos.

- Las tres opciones de ajuste permiten adaptarla individualmente a los distintos animales, por lo que la barra es adecuada tanto para razas lecheras con una pelvis estrecha como para razas de carne con una pelvis ancha • apoyo ancho y robusto para un ajuste aún más antideslizante • 3 años de garantía



HK Barra flexible

La mejor protección frente a deslizamientos. La barra rodea la pelvis de la madre, impidiendo así que se deslice hacia abajo o los laterales de una manera fiable.

- abatible; movimiento de tracción tanto hacia la cola como hacia las ubres • La barra está fabricada con un tubo de acero galvanizado provisto de una superficie lisa, por lo que puede limpiarse de una manera fácil e higiénica • 3 años de garantía

Nº. de ref.	Ancho del bebedero	Diámetro de tubo	Compatibilidad con			€
106820	52 cm	26 mm	Razas lecheras	1	26	
106821	58 cm	30 mm	Razas de carne, Vacas con pelvis ancha	1	26	

Accesorios para el extractor de parto HK

Nº. de ref.	Descripción	Longitud	a juego con		€
106908	Alargador para el extractor de partos HK	30 cm		1	
106907	Pieza roscada para montar el alargador		106908	1	

HK Asistente de parto con mecanismo 2020

Ventajas del mecanismo 2020

- peso ligero gracias a la fabricación íntegra con aluminio
- provisto de tres ganchos para colgar cuerdas de partos, de modo que sea posible contar con un cordón de recambio y un cordón de tracción simultánea
- el sistema de desbloqueo rápido puede manejarse con mucha facilidad incluso cuando está sometido a una carga
- el mecanismo puede moverse 360 grados alrededor del tubo en todos los modelos, por lo que proporciona una flexibilidad sin límites
- 3 años de garantía

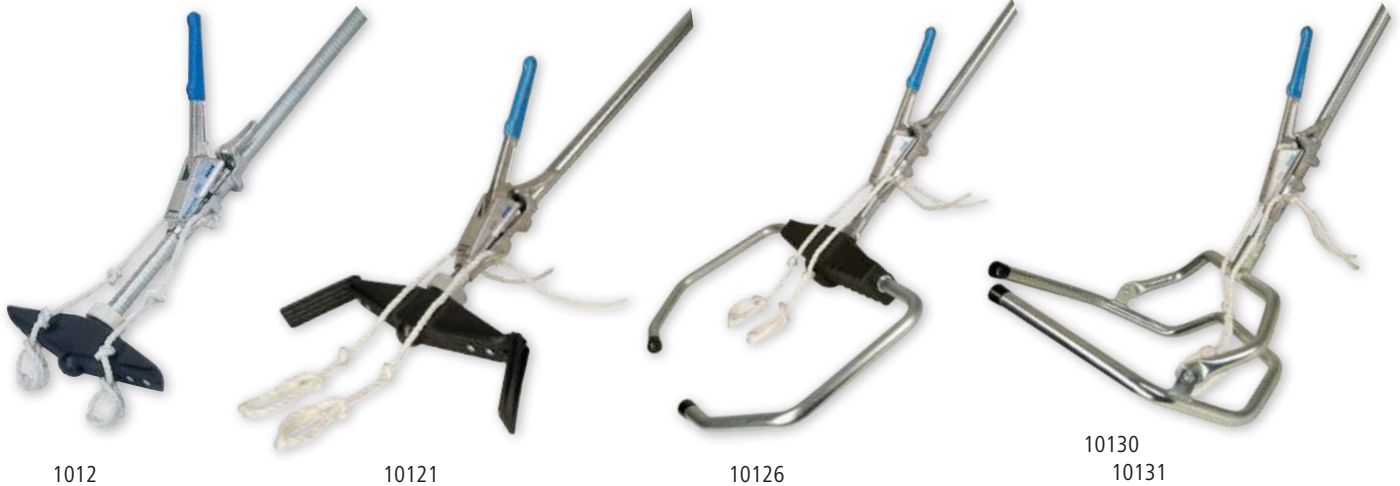
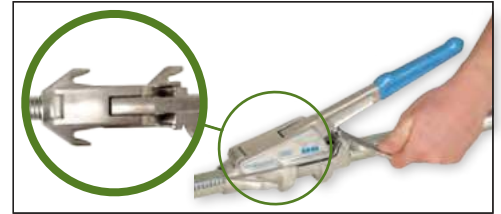

Nº. de ref.	Descripción	Ancho del bebedero			€
1012	con apoyo de plástico		1	50	
10121	con apoyo de plástico y soportes angulares laterales		1	50	
10126	con apoyo grande de plástico y barra lateral ajustable	49 - 63 cm	1	30	
10130	con barra flexible HK	52 cm	1	50	
10131	con barra flexible HK	58 cm	1	16	

HK Asistente de parto con mecanismo 2060

La limitación de la fuerza de tracción evita tirar del ternero con demasiada fuerza. Sin esta limitación, las fuerzas de tracción pueden alcanzar hasta 600 kilogramos, lo que conlleva un riesgo elevado de lesiones tanto para la vaca como para el ternero. Una fuerza máxima de 160 kilogramos es más que suficiente para nacimientos normales. El mecanismo 2060 de HK Rheintechnik está equipado con un control de fuerza de tracción de ajuste continuo. La palanca se bloquea al alcanzarse la fuerza preestablecida. En caso de emergencia, puede desactivarse el control de fuerza de control.

- peso ligero gracias a la fabricación íntegra con aluminio
- con dos ganchos para colgar la cuerda para partos (tracción simultánea)
- el sistema de desbloqueo rápido puede manejarse con mucha facilidad incluso cuando está sometido a una carga
- el mecanismo puede moverse 360 grados alrededor del tubo en todos los modelos, por lo que proporciona una flexibilidad sin límites
- 3 años de garantía



Limitador de fuerza de tracción ajustable



Nº. de ref.	Descripción	Ancho del bebedero			€
102060	con apoyo grande de plástico y barra de acero	49 - 63 cm	1	30	
10140	con barra flexible HK	52 cm	1	48	
10141	con barra flexible HK	58 cm	1	16	

Cuerda de repuesto para el extractor para partos HK

• no absorbe sangre ni se agarrota • Material: PPMF • de tres ramales • torcido • por pares

El PPMF solo absorbe un máximo de 0,1 por ciento de humedad, mientras que la poliamida usada en el pasado absorbía un 10 por ciento. De este modo, no se contrae al secarse, se agarrota con mayor lentitud y dura más tiempo. Además, la cuerda apenas absorbe sangre y conserva su color blanco, lo que significa que se mantiene higiénica.

Nº. de ref.	Color	Longitud		€
103	blanco	80 cm	1/100	
103/1	blanco	80 cm	1	

Vink Extractor para partos

• el movimiento de tracción puede hacerse hacia abajo, arriba o atrás • construcción robusta y duradera • en caso de complicaciones, la tensión de tracción puede aflojarse de inmediato • Tipo de tracción: tracción simultánea • Acero inoxidable



Nº. de ref.	Longitud		€
1045	160 cm	1	
1046	180 cm	1	

Nº. de ref.	Descripción	embalado	a juego con		€
10451	Cuerda de partos para extractor de parto por pares	por pares	1045, 1046	1/200	

Vink Extractor para partos Modell A 800 Bayern

Con este extractor, los partos difíciles, también con el ternero en posición inversa, pueden ser realizados por una sola persona. El estribo de apoyo rodea el tercio posterior del animal, impide el deslizamiento y se adapta a todas las razas. Los movimientos de tracción pueden realizarse en todas las direcciones (abajo, arriba y atrás), y la tensión de tracción puede aflojarse de inmediato si surgen complicaciones. En caso necesario, el usuario puede disponer de las dos manos libres.

• adecuado para partos tanto en posición tumbada como de pie • con mecanismo de elevación para una tracción alternativa • sin desgaste y de acero inoxidable • Tipo de tracción: Cordón de recambio

Nº. de ref.	Longitud	Compatibilidad con			€
1047	180 cm	Razas de carne	1	13	

Nº. de ref.	Descripción	embalado	a juego con		€
10488	Cuerda de partos para extractor de parto por pares	por pares	1047	1/200	

Cuerda para partos

• 2 lazos • Material: PPMF • trenzado plano • por unidad

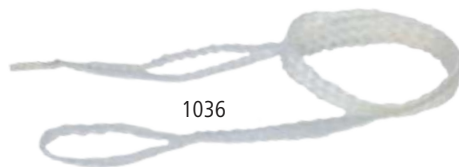

Nº. de ref.	Color	Longitud	UP	Unidad/Unidad de embalaje		€
1036	blanco	125 cm			1/10/420	
1036/1	blanco	125 cm	1 blister	1 / blister	1	
1025	blanco	190 cm			1/25/100	



Cuerda para partos

• 2 lazos • trenzado plano para un parto cuidadoso • suave • Material: Polipropileno • por unidad

Nº. de ref.	Color	Longitud		€
10259	amarillo / rojo	130 cm	1/25/350	



¡Los primeros minutos son decisivos! El ternero sale con las patas traseras por delante o permanece demasiado tiempo en el canal de parto. No respira porque las mucosidades propias del parto bloquean las vías respiratorias. ¡Hay que actuar con rapidez! A menudo, al ternero se le eleva por las patas traseras o se le cuelga para que la mucosidad salga de las vías respiratorias. Sin embargo, sucede lo contrario: Al ternero le cuesta respirar aún más, puesto que los órganos internos ejercen presión sobre los pulmones y los bronquios. El uso de bombas de respiración exige a los ganaderos un esfuerzo considerablemente menor y resulta mucho más eficaz.

HK Bomba de respiración

de Dr. Bron

La bomba de respiración de HK Rheintechnik se parece a una bomba de aire grande. La copa de succión se desliza por la nariz y el morro del ternero. 1. La mucosidad se extrae de las vías respiratorias tirando hacia arriba con fuerza. 2. A continuación, se retira, y se bombea aire hacia el interior de las vías respiratorias. De esta manera, se abren los alvéolos y los pulmones. El procedimiento puede repetirse tantas veces como sea necesario hasta que el ternero pueda empezar a respirar por sí mismo.

• Material: Metálico / Plástico • 3 años de garantía



TV

Nº. de ref.  €
1032 1

3 años de garantía



Detector de celo para ganado vacuno

El detector de celo se utiliza para determinar el momento óptimo para la monta o la inseminación. El aparato monitoriza las modificaciones características de la mucosidad vaginal durante el ciclo de ovulación mediante la medición de la resistencia eléctrica. De este modo, se puede determinar con precisión el momento de la ovulación.

• aumenta el éxito de la inseminación y acorta el intervalo entre partos • facilita la detección del celo silencioso • puede utilizarse para confirmar una gestación temprana a partir de 19 - 23 días tras la monta • Los resultados de las mediciones se pueden guardar y transferir al ordenador mediante un cable USB para su posterior interpretación • Memoria para 250 animales y 200 000 mediciones con fecha y hora • con pantalla LED • funcionamiento rápido y sencillo • carcasa robusta • para uso con: 4 x 1,5 V - AA (Mignon) LR6 • El volumen de suministro incluye la pila



Novedad

NEW

Nº. de ref.  €
10249 1/10

HK Dispositivo para el diagnóstico de gestación para vacas

• sin sorpresas indeseadas, como la pseudogestación o el aborto inadvertido, gracias a una determinación de la gestación rápida, sencilla y segura mediante ecosonda a partir de 90 días tras la inseminación • no son necesarios conocimientos previos ni una extensa instrucción • el examen suele durar menos de 30 segundos • no es necesario ningún examen transrectal, por lo que no supone ningún riesgo ni molestia para el animal • el aparato puede llevarse cómodamente en el cinturón, dejando las manos libres para la medición • Se entrega en un maletín resistente de plástico



Nº. de ref.  €
1060 1/10

TV

Gel lubricante VetGel

• para facilitar la introducción de las manos y brazos, así como para proteger la piel de manera óptima en intervenciones de parto y exámenes rectales y vaginales • receta respetuosa con el espermatozoides (examinado exclusivamente para espermatozoides de porcino)



¡recomendado por veterinarios!

Nº. de ref.	Contenido			€
1027	1000 ml / Botella	1/6	378	
10272	5000 ml / bidón	1	96	

Arnés antiprolapso

• impide que el prolapso progrese o se vuelva crónico • Material: Nailon

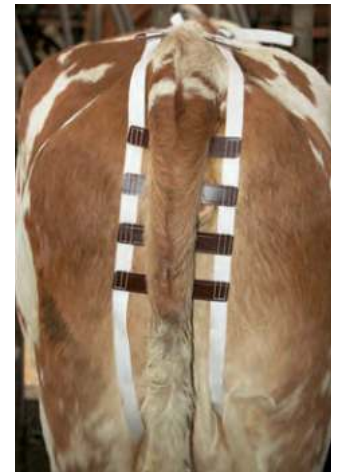

Nº. de ref.		€
1031	1/20	

Manta para vacas

• manta que calienta y se adapta bien para vacas enfermas o que no se levantan • también puede usarse como protección en las exposiciones • Material exterior de ripstop de poliéster 600 denier resistente al desgarro • con correas en las patas delanteras y traseras, suaves y regulables de manera flexible • altamente repelente al agua hasta 3000 mm de columna de agua • 3.000 mm columna de agua • 3000 g/m²/24 h (permeabilidad del aire) • lavable a máquina a 30 °C



Nº. de ref.	Color	Ancho	Longitud total		€
1546	gris	140 cm	155 cm	1/6	
1548	gris	140 cm	175 cm	1/6	

Traba para patas con acolchado

- especialmente cuidadosa con el animal gracias al acolchado • con eslabones giratorios que impiden que la cadena se tuerza • evita lesiones • facilita el levantamiento de la vaca tras el parto • Material: Poliéster



Nº. de ref.	Separación entre piernas		€
10284	40 cm	1/10/30	

Traba para patas Top Quality

- Mayor resistencia al desgarrado y la tracción gracias a un método especial de tejido • material de correa extragruoso para resistir grandes esfuerzos • facilita el levantamiento de la vaca tras el parto • cadena 170cm c.hebilla rotat.



Made in Germany



¡recomendado por las asociaciones profesionales!

Nº. de ref.	Separación entre piernas		€
10291	40 cm	1/10	
10292	22 - 42 cm	1/10	

Traba para patas Standard

- facilita el levantamiento de la vaca tras el parto • evita lesiones • Material: Nailon • cadena 170cm c.hebilla rotat.

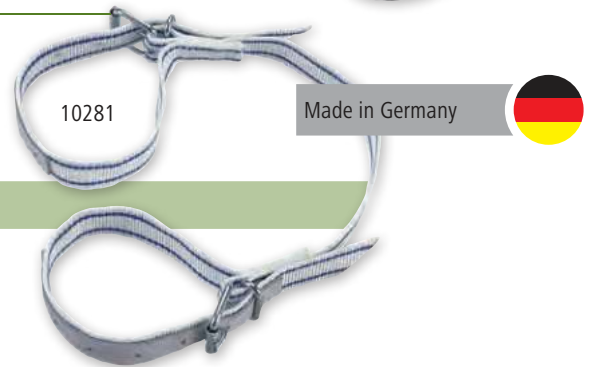

Made in Germany



¡recomendado por las asociaciones profesionales!

Nº. de ref.	Separación entre piernas		€
10281	40 cm	1/10	
10282	20 - 42 cm	1/10	

Elevador de vacas

- desarrollado para una ayuda breve o a medio plazo de vacas débiles • ayuda a que la vaca recupere toda su movilidad • favorece la circulación de la sangre • la pechera aumenta la superficie de carga y ayuda al animal al levantarse • gracias a la amplia superficie de apoyo, apenas existen puntos de presión • material de PVC robusto y resistente al desgarrado • el acolchado de las correas, ubicado en la zona de la ubre, previene heridas provocadas por el roce • la correa resistente, provista de trinquetes ajustables, permite ajustar su longitud incluso en condiciones de carga • todas las piezas metálicas están galvanizadas • ajustable a varios tamaños • se suministra como set completo en una bolsa de transporte



Novedad: ¡calidad optimizada! - aún más resistente

pechera con refuerzo adicional



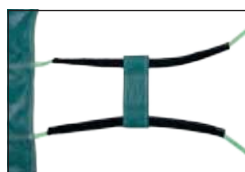

el acolchado de las correas se ubica en la zona de la ubre

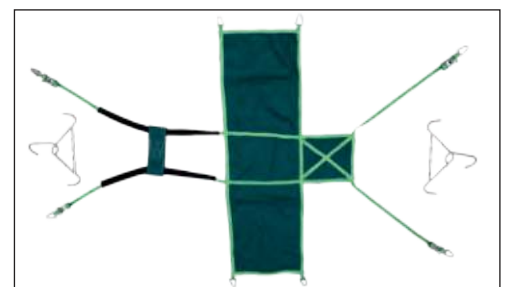

tratamiento de correas gruesas para aportarles una mayor resistencia



Nº. de ref.	Color	peso admisible del animal			€
1066	verde	1.000 kg	1/2	42	

Elevador de vacas Profi

- modelo especialmente robusto y estable, eficacia probada durante décadas
- un dispositivo indispensable para las vacas que no pueden levantarse por su propia fuerza (por ejemplo, tras un parto difícil)
- una sensata inversión rápidamente amortizable que todo ganadero de vacas lecheras debería hacer
- las pinzas de sujeción revestidas de goma pueden ajustarse al tamaño de la vaca
- con ayuda de un aparejo u otro dispositivo puede levantarse cualquier animal
- Material: Metálico



Top Seller



¡El probado dispositivo profesional!

Nº. de ref.	Color	Compatibilidad con	peso admisible del animal			€
1067	verde	razas vacunas de tamaño pequeño a mediano	900 kg	1	24	
1068	verde	razas vacunas grandes, Razas vacunas de carne	1.500 kg	1	8	

Elevador de vacas Standard

- económico elevador para vacas en modelo estándar
- para levantar vacas tumbadas que no se levantan por sí mismas
- las pinzas pueden ajustarse sin escalas al ancho específico de la pelvis
- con ayuda de un aparejo u otro dispositivo puede levantarse cualquier animal
- Material: Metálico



Nº. de ref.	Color	Compatibilidad con	peso admisible del animal			€
1057	verde	razas vacunas de tamaño pequeño a mediano	800 kg	1	42	

SHOOF Correa abdominal para elevador

- facilita el levantamiento de vacunos que no se levantan por sí mismos
- sirve como apoyo adicional para enderezar a los animales con un elevador
- la correa se fija por detrás de las patas delanteras y proporciona al animal una sujeción adicional
- material de PVC robusto y resistente al desgarro



Novedad

NEW

Nº. de ref.	Longitud	Ancho		€
1069	240 cm	20 cm	1/22	

ColostroStart

Kolostrum Management

La alimentación del ternero desde su nacimiento y durante los primeros días de su vida es crucial para su crecimiento y desarrollo posterior. La primera leche que toman los mamíferos, también conocido como calostro, tiene un mayor porcentaje de anticuerpos y nutrientes que la leche normal.

Por esta razón, el ternero recién nacido necesita tomar calostro de alta calidad desde el momento que nace en grandes cantidades. Se recomienda tener una cantidad de calostro guardado en el congelador.

Así habrá siempre disponible alimento de alta calidad. Si la calidad del calostro tras el nacimiento es deficiente (por ejemplo, en novillas) o si la cantidad de calostro no es suficiente, se puede utilizar el calostro congelado.

Los productos ColostroStart, pertenecientes a nuestra gama Kolostrum-Management, son la mejor forma de proporcionar calostro a los terneros recién nacidos.

Las bolsas de aluminio, con capacidad de 4 litros, son fáciles de llenar y pueden ser pasteurizadas (opcional), congeladas y calentadas sin problemas.

Para suministrar el calostro simplemente hay que enroscar la tetina o sonda.

Hemos confeccionado una serie de sets de venta atendiendo a sus necesidades:

14640: ColostroStartSET 10: 10 bolsas de calostro, 1 tetina y 1 sonda de drench

14641: ColostroStartSET 50: 50 bolsas de calostro, 3 tetinas y 3 sondas de drench

Para facilitar el llenado de las bolsas ofrecemos la herramienta de llenado ColostroFILLER. Además, está disponible el accesorio opcional ColostroCASE para mantener la leche caliente durante más tiempo y facilitar el suministro del calostro.



TV

Así es como funciona:

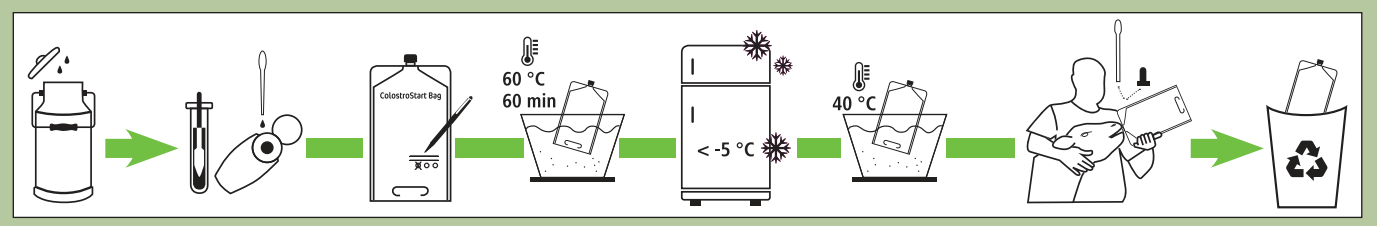

14646



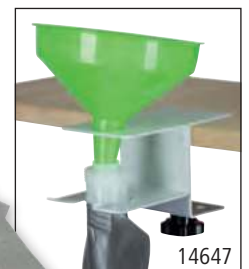

14644

14648



14647

Nº. de ref.	Descripción		€
14640	Set 10	1	
14641	Set 50	1	

Nº. de ref.	Descripción	UP	Unidad/Unidad de embalaje		€
14642	ColostroStartBAG	1 envase	5 / envase	1/20	
14644	Tetina con tuerca de unión			1	
14648	flexible con cierre de rosca			1	
14646	Bolsa para beber ColostroCASE			1/50	
14647	Herramienta de llenado ColostroFILLER			1	

Refractómetro

medidor del calostro

- para una evaluación más precisa y rápida de la calidad del calostro
- a través de la lente se puede consultar rápidamente y con la máxima precisión el nivel de calidad del calostro
- adecuado para calostro de vaca y de caballo
- se suministra en un estuche de alta calidad

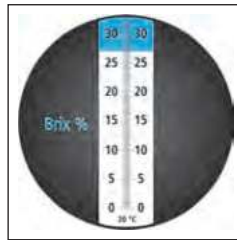

Volumen de suministro: 1x refractómetro, 1x pipeta, 1x destornillador, 1x paño de tela

Nº. de ref.		€
1464	1/40	

Calostrómetro

medidor del calostro

- para una evaluación sencilla y rápida de la calidad del calostro
- determina el contenido de gammaglobulina mediante la medición de la gravedad específica
- la calidad del calostro se indica mediante una escala de colores en la varilla

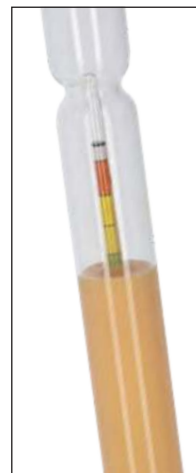

Nº. de ref.		€
1459	1/100	

New Generation: La forma se ha rediseñado por completo para garantizar que el clip y el cuerpo de la válvula se ajusten con seguridad. El manejo se mejora principalmente mediante la pieza adicional de prolongación ubicada en la parte trasera del clip, puesto que este permanece bien sujeto al cubo mientras los animales beben. Además, las bombas pueden armarse y desarmarse en cuestión de segundos, y la válvula para cubos bebedero se limpia por completo utilizando un cepillo. Esto garantiza un nivel alto de higiene durante el suministro de los alimentos.

- La válvula FixClip consta solamente de tres piezas:
- El cuerpo de la válvula (a), con un tubo de aspiración recto y, por lo tanto, de fácil acceso para llevar a cabo tareas de limpieza
- Válvula antirretorno extraíble (b)
- Clip (c) para fijar la tetina y el cuerpo de la válvula en el cubo bebedero

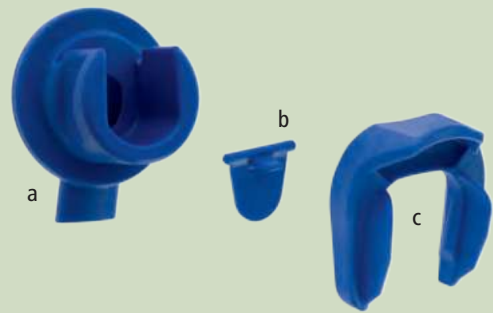

cubo bebedero con válvula FixClip New Generation

Gracias a la conexión de clip patentada, la válvula FixClip ofrece novedosas posibilidades y permite realizar un montaje y desmontaje, así como una limpieza de la válvula y la tetina, con una rapidez y una facilidad hasta ahora nunca vistas.

- mínima presencia de gérmenes y, por tanto, terneros más sanos
- tiempo mínimo para cambiar y limpiar la válvula
- De fácil limpieza
- con escala de llenado impresa en la parte posterior, con escala de llenado adicional en relieve en el interior
- apto para alimentos
- Material: Plástico
- con asa de transporte de metal



Nº. de ref.	Descripción	Color	Volumen	UP	Unidad/Unidad de embalaje			€
14235	con tetina de caucho natural	blanco transparente	8 l	5 ud.	5 / envase	1/5	180	

Válvula de bebedero FixClip New Generation

¡La higiénica válvula para cubos bebedero con un práctico cierre de clip!

La válvula FixClip está indicada para todos los cubos bebedero convencionales con un orificio de entre 36 y 38 milímetros, pero solo se puede usar con las tetinas diseñadas especialmente para ello: Vital (14248/5), Super (14249/5) y las tetinas de caucho natural (14251/5).

Nº. de ref.	Descripción	Color	UP	Unidad/Unidad de embalaje		€
14236	individual	azul	5 ud.	5 / bolsa	1	
14237	con tetina de caucho natural	azul			1/25	
14237/2	con tetina de caucho natural	azul	1 blíster	2 / blíster	1	
14238/2	con tetina Super	azul	1 blíster	2 / blíster	1	
14239/2	con tetina Vital	azul	1 blíster	2 / blíster	1	



Nº. de ref.	Descripción	UP	Unidad/Unidad de embalaje		€
142362/5	Abrazadera de válvula para válvula FixClip	1 envase	5 / envase	1	NEW
142363/5	Clapeta para válvula FixClip	1 envase	5 / envase	1	

Tetina para válvula FixClip

Tetina Vital

- favorece un comportamiento de succión natural
- el instinto de mamar se satisface mejor mediante una succión lenta en comparación con una succión más trabajosa
- aumenta la producción de saliva y, por lo tanto, favorece la digestión

Tetina Super

- la tetina estándar por excelencia

Tetina de caucho natural

- especialmente indicada para los terneros más jóvenes



14248/5

14249/5

14251/5

Nº. de ref.	Descripción	Color	UP	Unidad/Unidad de embalaje		€
14248/5	Tetina Vital	negro	1 envase	5 / envase	1/10/100	
14249/5	Tetina Super	rojo	1 envase	5 / envase	1/10/100	
14251/5	Tetina de caucho natural	beis	1 envase	5 / envase	1/10/100	

Cubo bebedero con válvula higiénica

¡Y todo eso con una válvula!

La nueva válvula higiénica con mecanismo de clapeta posibilita un entorno bajo en gérmenes para que los terneros puedan crecer sanos. La válvula higiénica de clapeta desarrollada por profesionales consta, a diferencia de una válvula antirretorno de bola, de una clapeta que puede limpiarse fácilmente con cualquier cepillo redondo. Y gracias al tubo de aspiración extraíble, ya no hay rincones inaccesibles. La tetina se separa de la válvula con un solo movimiento. Con el cierre de bayoneta, la tetina puede soltarse y fijarse en un santiamén. El gancho de secado se fija lateralmente al alojamiento del asa del cubo y sirve para guardar la tetina limpia junto con el aro de bayoneta.

- De fácil limpieza • en caso necesario, soporte para colgar (número de artículo: 1410) • con escala de llenado en relieve • apto para alimentos • con asa de transporte de metal • resistente a los ácidos



Disponible para diseño personalizado.

¡La válvula higiénica soluciona tres problemas de un solo golpe!

1. De fácil limpieza
2. Por tanto, menos gérmenes: terneros más sanos
3. Por tanto, menos costes veterinarios

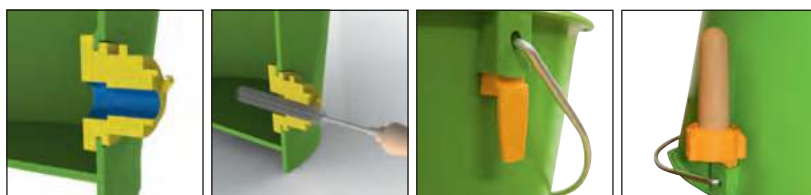

Nº. de ref.	Color	Volumen	UP	Unidad/Unidad de embalaje			€
14210	verde	8 l	5 ud.	5 / envase	1/5	180	



Válvula higiénica

¡La revolución higiénica en la cría de terneros!

La válvula de rosca está concebida para mejorar la higiene de los bebederos para terneros; asimismo, la válvula puede limpiarse más a fondo. En particular, las piezas que entran en contacto con la leche pueden limpiarse sin problemas de acceso, y no existen barreras de gérmenes en el interior de la válvula.

- reduce la formación de gérmenes en la válvula • facilita la limpieza y evita el ensuciamiento de los cubos bebederos y las válvulas • secado limpio y completo de la válvula y el cubo gracias al gancho de secado • montaje en el cubo bebedero a prueba de torsión

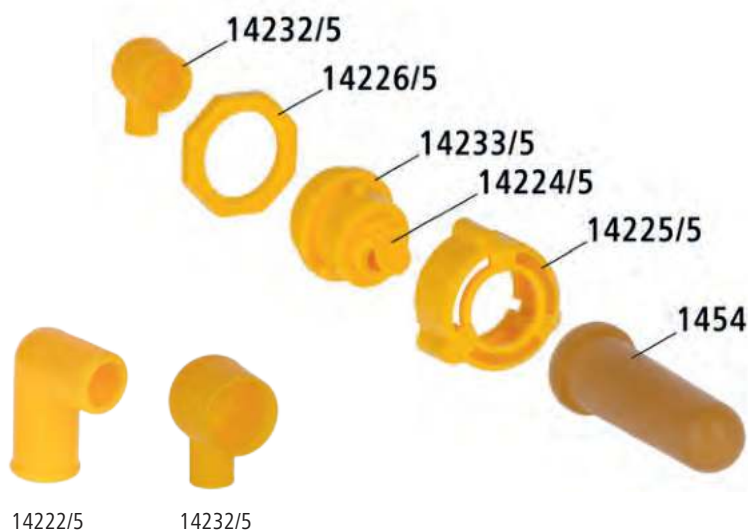

Nº. de ref.	Descripción	Color	UP	Unidad/Unidad de embalaje		€
14220/2	con tetina y llave de montaje	amarillo	1 blíster	2 / blíster	1	
14230	sin llave de montaje	amarillo	10 ud.	10 / envase	1/10/100	
14278	con tetina de látex 1454	amarillo			1/25	

Nº. de ref.	Descripción	UP	Unidad/Unidad de embalaje		€
14221/5	Llave de montaje para válvula higiénica	1 bolsa	5 / bolsa	1	
14223/5	Gancho de secado para cubos bebederos para terneros	1 bolsa	5 / bolsa	1/20	
14224/5	Clapeta para válvula higiénica	1 bolsa	5 / bolsa	1	
14225/5	Bayoneta para válvula higiénica	1 bolsa	5 / bolsa	1/180	
14226/5	Contratuercas para válvula higiénica	1 bolsa	5 / bolsa	1/30	
1454	Tetina para terneros Látex	50 ud.	50 / envase	1/50/500	
14222/5	Codo de aspiración para válvula higiénica	1 bolsa	5 / bolsa	1	
14232/5	Codo de aspiración para válvula higiénica	1 bolsa	5 / bolsa	1	
14233/5	Cuerpo para válvula higiénica	1 bolsa	5 / bolsa	1	
1454/5	Tetina para terneros Látex	1 blíster	5 / blíster	1/120	

Cubo bebedero para terneros

• completo con tetina Super y válvula de rosca • De fácil limpieza • en caso necesario, soporte para colgar (número de artículo: 1410) • con escala de llenado en relieve • apto para alimentos • Material: Plástico • con asa de transporte de metal • resistente a los ácidos



Disponible para diseño personalizado.

Nº. de ref.	Color	Volumen	UP	Unidad/Unidad de embalaje			€
144	gris	8 l	5 ud.	5 / envase	1/5	240	

Cubo bebedero transparente

• nivel de llenado fácilmente reconocible desde la distancia • De fácil limpieza • con escala de llenado impresa en la parte posterior, con escala de llenado adicional en relieve en el interior • apto para alimentos • Material: Plástico • con asa de transporte de metal • resistente a los ácidos



¡La elección es suya!

Cree su propio cubo bebedero. Es posible combinar los cubos bebederos con cualquiera de nuestras válvulas.



14284: Perfecto para suministrar bebidas a voluntad
 • volumen extragrande
 • base inclinada para beber todo • Ranura de suspensión en el suelo para un goteo y secado higiénicos



Nº. de ref.	Color	Volumen			€
14266	blanco transparente	8 l	1/10	240	
14267	amarillo transparente	8 l	1/10	240	
14268	rosa transparente	8 l	1/10	240	
14269	azul transparente	8 l	1/10	240	
14284	blanco transparente	13 l	1	260	



Nº. de ref.	Descripción	Color		€
14276	Válvula de rosca 149 y tetina Super 147	gris	1/50	
14277	Válvula de rosca 149 y tetina de látex 1454	gris	1/50	
14278	Válvula higiénica con tetina de látex 1454	amarillo	1/25	
14237	Válvula de bebedero FixClip New Generation con tetina de caucho natural	azul	1/25	

Protección contra caída Bucket Guard

Gracias a la protección contra caída, el animal no podrá tirar el cubo bebedero de su soporte. Indicado para el montaje en cercados de casetas de terneros.

- apto para todos los cubos bebedero

1406: Puede montarse posteriormente en soportes para colgar ya existentes (números de artículo: 1408, 1410).

1407: El cubo bebedero puede colgarse directamente.



Nº. de ref.	Descripción	Material	UP	Unidad/Unidad de embalaje			€
1406	reequipable	Plástico	1 envase	3 / envase	1/3/60	2.160	
1407	con soporte para cubo	Plástico	1 envase	3 / envase	1/3/60	1.440	

Tapa para cubo bebedero

Tapa sencilla: Mantiene la suciedad alejada del interior del cubo. El cubo bebedero con la tapa se puede fijar a las cercas de casetas de terneros y a los soportes para colgar reequipados. Disponible en varios colores.

Tapa MilkGuard: La tapa completamente cerrada impide que entren moscas, suciedad y agua de lluvia en el cubo, lo que garantiza un mayor grado de higiene. Los cubos bebedero con tapa se pueden fijar fácilmente a los soportes para colgar.

Tapa para cubo de 13 l: La suciedad, el agua de lluvia y las moscas no pueden entrar en el cubo. Los cubos bebedero (y sus tapas) pueden colgarse fácilmente de los soportes para colgar.



Nº. de ref.	Descripción	Color	Material	utilizable para		€
1441	sencillo	gris	Plástico	para todos los cubos bebederos de Kerbl	1/50	
14211	sencillo	verde	Plástico	para todos los cubos bebederos de Kerbl	1/50	
14272	MilkGuard	blanco transparente	Plástico	para todos los cubos bebederos de Kerbl	1/50	
14273	13 l	blanco transparente	Plástico	14284: cubo bebedero de 13 litros	1/76	

Piezas de repuesto para cubo bebedero

Soporte para colgar

• apto para todos los cubos bebedero

1408: Gracias al seguro de cubo, el cubo bebedero permanece en su posición durante la bebida y no puede ser empujado hacia atrás.

• Indicado para el montaje en cercados de casetas de terneros.

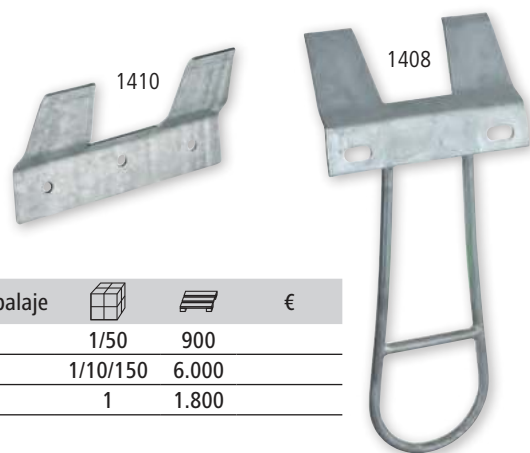

Nº. de ref.	Descripción	Material	UP	Unidad/Unidad de embalaje			€
1408	con seguro de cubo	Metal galvanizado			1/50	900	
1410	suelta	Metal galvanizado	10 ud.	10 / envase	1/10/150	6.000	
1410/2	sencillo	Metal galvanizado	1 blíster	2 / blíster	1	1.800	

Varillas

• ideales para remover la leche del ternero en el cubo • con 6 varillas

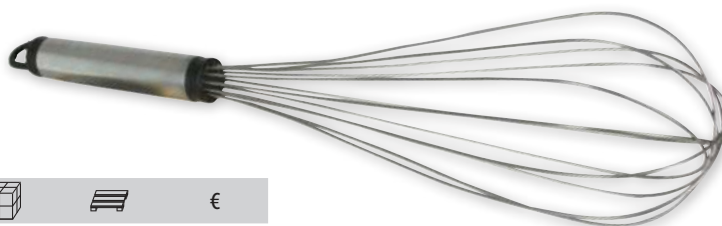

Nº. de ref.	Material	Longitud			€
14135	Acero inoxidable	40 cm	1/40	480	

Válvula de rosca

• Material: Plástico



Nº. de ref.	Descripción	Color	utilizable para	UP	Unidad/Unidad de embalaje		€
149	completo	gris	para todos los cubos bebederos de Kerbl	10 ud.	10 / envase	1/10	
149/2	completo	gris	para todos los cubos bebederos de Kerbl	1 blíster	2 / blíster	1/100	
14276	149 y tetina Super 147	gris	para todos los cubos bebederos de Kerbl			1/50	
1490/2	149 y tetina Super 147	gris	para todos los cubos bebederos de Kerbl	1 blíster	2 / blíster	1/50	
14277	149 y tetina de látex 1454	gris	para todos los cubos bebederos de Kerbl			1/50	

Anillo obturador para válvula de rosca

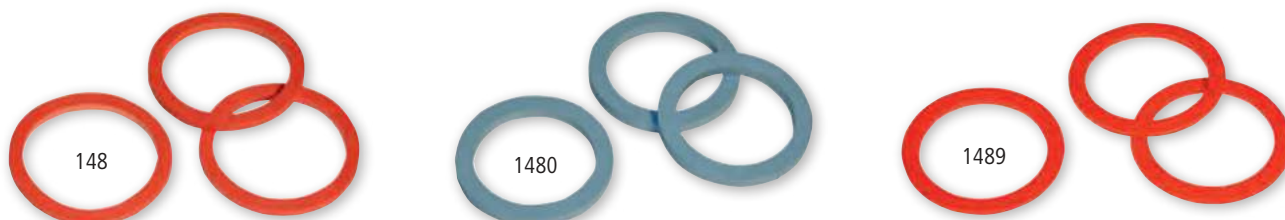

Nº. de ref.	Color	Grosor	utilizable para	UP	Unidad/Unidad de embalaje		€
148	rojo	3 mm	Válvula de rosca 149	50 ud.	50 / bolsa	1/50/5.000	
148/5	rojo	3 mm	Válvula de rosca 149	1 blíster	5 / blíster	1/100	
1480	azul	4 mm	Cubo bebedero galvanizado	50 ud.	50 / bolsa	1/50/2.500	
1480/5	azul	4 mm	Cubo bebedero galvanizado	1 blíster	5 / blíster	1	
1489	rojo	2,5 mm	Válvula de rosca 149	50 ud.	50 / bolsa	1/50	
1489/5	rojo	2,5 mm	Válvula de rosca 149	1 blíster	5 / blíster	1	

Tetina higiénica

¡con efecto antibacteriano!

La salud del ternero es fundamental en sus primeras semanas de vida. De esta forma no solo se evitan pérdidas durante la fase de cría. Un animal joven con una buena salud sienta las bases de un futuro de alto rendimiento, robustez y fertilidad. La base del éxito para la cría de animales es mantener la limpieza; una mínima cantidad de gérmenes y muy pocos patógenos. Un aspecto de gran importancia, especialmente a la hora de suministrar bebidas a voluntad, es la limpieza higiénica de los bebederos o la tetina. La tetina higiénica tiene un probado efecto antibacteriano gracias a la adición de plata en la mezcla de caucho natural. Este efecto se mantiene incluso después de un uso prolongado, más allá de la vida útil de una tetina normal.

- la forma estándar de tetina se adapta a la mayoría de los tipos de válvula (por ejemplo, la válvula higiénica)
- inofensivo para la salud • Probado según DIN EN ISO • apto para alimentos • Material: Caucho natural



Nº. de ref.	Color	Longitud	UP	Unidad/Unidad de embalaje		€
14730	azul	100 mm	1 envase	10 / envase	1/40	

Tetina para terneros

- para cubos bebederos para terneros • con orificio en cruz



montaje correcto



montaje incorrecto



Nº. de ref.	Descripción	Color	Longitud	UP	Unidad/Unidad de embalaje		€
145	estándar	amarillo	100 mm	50 ud.	50 / envase	1/50/500	
145/5	estándar	amarillo	100 mm	1 blíster	5 / blíster	1/120	
145/10	estándar	amarillo	100 mm	1 envase	10 / envase	1/40	
146	estándar	amarillo	125 mm	50 ud.	50 / envase	1/50/500	
146/4	estándar	amarillo	125 mm	1 blíster	4 / blíster	1/120	
147	Super	rojo	100 mm	50 ud.	50 / envase	1/50/500	
147/5	Super	rojo	100 mm	1 blíster	5 / blíster	1/120	
147/10	Super	rojo	100 mm	1 envase	10 / envase	1/40	
1471	Super	rojo	125 mm	50 ud.	50 / envase	1/50/500	
1471/4	Super	rojo	125 mm	1 blíster	4 / blíster	1/120	
1453	Terneros	blanco	100 mm	50 ud.	50 / envase	1/50/500	
1453/5	Terneros	blanco	100 mm	1 blíster	5 / blíster	1/120	
1453/10	Terneros	blanco	100 mm	1 envase	10 / envase	1/40	
1454	Látex	beis	100 mm	50 ud.	50 / envase	1/50/500	
1454/5	Látex	beis	100 mm	1 blíster	5 / blíster	1/120	
1454/10	Látex	beis	100 mm	1 envase	10 / envase	1/40	
1477	Caucho	miel	100 mm	50 ud.	50 / envase	1/50/500	
1477/5	Caucho	miel	100 mm	1 blíster	5 / blíster	1/120	
1477/10	Caucho	miel	100 mm	1 envase	10 / envase	1/40	

Tetina

- para comederos automáticos • con orificio redondo



orificio redondo

Nº. de ref.	Descripción	Color	Longitud	UP	Unidad/Unidad de embalaje		€
1472	estándar	blanco	100 mm	50 ud.	50 / envase	1/50/500	
1472/5	estándar	blanco	100 mm	1 blíster	5 / blíster	1/120	
1474	Super	rojo	100 mm	50 ud.	50 / envase	1/50/500	
1474/5	Super	rojo	100 mm	1 blíster	5 / blíster	1/120	
1478	Caucho	miel	100 mm			1/50/500	



Bebedero para terneros Multi Feeder

sin divisiones

- para que puedan beber hasta 5 terneros a la vez • facilita la observación de los animales durante la toma de leche • sin divisiones y con esquinas redondeadas, por lo que resulta muy fácil de limpiar • para colgar en paredes de establo, pesebres, cercas, etc. (tubos hasta \varnothing 61 mm (2") máx.) • con un sencillo cierre rápido giratorio para la fijación y el bloqueo en el bebedero • ideal para la caseta grande de terneros (14440, 14520, 14540) y la estabulación modular con cercas (14486, 14487, 14488, 14489) • apilable • de fácil transporte • no es compatible con las válvulas higiénicas (art. 14220/2, art. 14230) ni las válvulas FixClip • apto para alimentos • resistente a productos químicos



14201



14214 + 14218



14202

Nº. de ref.	Descripción	Color	Volumen	Longitud	Ancho	Altura			€
14218	con 5 Ventilen (149) und 5 Super-Saugern (147)	verde	30 l	70 cm	35,4 cm	27,8 cm	1	57	
14201	con 5 válvulas (149) y cinco tetinas látex (1454)	verde	30 l	70 cm	35,4 cm	27,8 cm	1	57	
14202	con 5 tetinas Big Softy (14141)	verde	30 l	70 cm	35,4 cm	27,8 cm	1	57	
14215	individual; con grandes aberturas para las tetinas Super y de látex	verde	30 l	70 cm	35,4 cm	27,8 cm	1	57	
14203	individual; con pequeñas aberturas para las tetinas Big Softy	verde	30 l	70 cm	35,4 cm	27,8 cm	1	57	

Nº. de ref.	Descripción	Color	Longitud	UP	Unidad/Unidad de embalaje		€
14910/5	Válvula de rosca 149 y tetina Super 147	gris		1 envase	5 / envase	1	
14915/5	Válvula de rosca 149 y tetina de látex 1454	gris		1 envase	5 / envase	1	
14141/5	Tetina Big Softy	negro	100 mm	1 blíster	5 / blíster	1	
14890/5	Anillo obturador para válvula de rosca estándar	blanco		1 envase	5 / envase	1	
14142	Codo para tetina Big Softy y Little Softy con válvula	naranja		1 envase	10 / envase	1	
14144	Codo para tetina Big Softy y Little Softy sin válvula	blanco		1 envase	10 / envase	1	
14214	Cubierta para Multi Feeder	negro				1/100	

Bebedero Multi Feeder

con divisiones

- con 5 compartimentos divididos para que puedan beber hasta 5 terneros a la vez • facilita la observación de los animales durante la toma de leche • Volumen por compartimento: 3 litros • con esquinas redondeadas, por lo que resulta muy fácil de limpiar • para colgar en paredes de establo, pesebres, vallas, etc. • con cintas de goma elástica para facilitar la fijación y el bloqueo del bebedero • apilable • de fácil transporte • resistente a los ácidos • ideal para la caseta grande de terneros (14440, 14520, 14540) y la estabulación modular con cercas (14486, 14487, 14488, 14489) • no es compatible con las válvulas higiénicas (art. 14220/2, art. 14230) ni las válvulas FixClip • apto para alimentos



Nº. de ref.	Descripción	Color	Volumen	Longitud	Ancho	Altura			€
14204	con tetina Big Softy	verde	30 l	81 cm	43 cm	38 cm	1	48	
14205	sin accesorios, con aberturas pequeñas para las tetinas Big y Little Softy	verde	30 l	81 cm	43 cm	38 cm	1	48	

Nº. de ref.	Descripción	Color	Longitud	UP	Unidad/Unidad de embalaje		€
14141/5	Tetina Big Softy	negro	100 mm	1 blíster	5 / blíster	1	
14142	Codo para tetina Big Softy y Little Softy con válvula	naranja		1 envase	10 / envase	1	
14144	Codo para tetina Big Softy y Little Softy sin válvula	blanco		1 envase	10 / envase	1	
14214	Cubierta para Multi Feeder	negro				1/100	

Tetina Big Softy

• tetina de repuesto para el bebedero para terneros Multi Feeder, el bebedero doble para terneros MILK TRAIN y los bebederos MILK BAR



Nº. de ref.	Color	Longitud	UP	Unidad/Unidad de embalaje		€
14141	negro	100 mm			1/25/450	
14141/5	negro	100 mm	1 blíster	5 / blíster	1	



Drencher

- la botella de administración ideal para vacunos grandes • abertura ancha (70 mm) para llenar fácilmente con alimento sólido o líquido • pieza de administración de 12 cm • Material: Plástico



Todas las tapas para Speedy Feeder (azul), Speedy Drencher (rojo) y Big Drencher (verde) son de uso universal.

Nº. de ref.	Descripción	Volumen	Longitud de la sonda			€
1424	Easy Drencher	1,2 l	12 cm	1/30	540	
1484	Big Drencher	2,5 l	12 cm	1/20	240	

Nº. de ref.	Descripción	Longitud de la sonda		€
14102	Sonda para Big Drencher	12 cm	1	

Calf Drencher Profi

- para la terapia con líquidos y el tratamiento con electrolitos de terneros • con cierre de rosca • con escala de llenado • Material: Plástico

con una válvula de 3 etapas para ajustar la velocidad del bebedero



Nº. de ref.	Descripción	Volumen	Longitud de la sonda			€
14692	con sonda flexible	2 l	105 cm	1/10	120	
14693	con sonda fija	2 l	48 cm	1/10	120	
14695	con sonda flexible	4 l	105 cm	1/10	120	

Nº. de ref.	Descripción	Longitud de la sonda		€
14698	flexible flexible con cierre de rosca	105 cm	1/50	
14699	flexible fijo con cierre de rosca	48 cm	1/50	

Drench Bag

- bolsa transparente para alimentación en caso de terapias con líquidos y tratamientos con electrolitos de terneros • con cierre zip para un llenado y limpieza más fáciles • con sonda flexible y tubo flexible incluido • con abrazadera para regular la velocidad al beber y para cerrar el tubo • con escala de llenado en relieve



Nº. de ref.	Volumen	Longitud de la sonda			€
14678	2,5 l	152 cm	1/30	300	

Biberón para terneros MilkyFeeder

- con una válvula de 3 etapas para ajustar la velocidad del bebedero
- el orificio de la botella es grande para facilitar la limpieza
- tetina con válvula integrada para abreviar fácilmente
- con cierre de rosca
- 14677: La tetina con tapa también es adecuada para 1422 y 1487
- con escala de llenado (en l, qt.)



14677



con una válvula de 3 etapas para ajustar la velocidad del bebedero



Nº. de ref.	Volumen			€
14671	2,5 l	1/20	120	
14676	4 l	1/12	144	

Nº. de ref.	Descripción	Color	UP	Unidad/Unidad de embalaje		€
14677	Tetina con tapa				1/250	
14672	Tetina para terneros MilkyTeat	gris	1 bolsa	10 / bolsa	1/30	

Tetina para terneros MilkyTeat

- con válvula integrada para abreviar fácilmente
- Tetina de repuesto para insertar en biberones de terneros
- adecuada para SpeedyFeeder y MilkyFeeder
- Material: Caucho natural

Nº. de ref.	Color	UP	Unidad/Unidad de embalaje		€
14672	gris	1 bolsa	10 / bolsa	1/30	



Calf Drencher MilkyDrencher

- con una válvula de 3 etapas para ajustar la velocidad del bebedero
- el orificio de la botella es grande para facilitar la limpieza
- con adaptador de sonda móvil
- con cierre de rosca
- 14675: La sonda con tapa también es adecuada para 1479 y 1488
- con escala de llenado (en l, qt.)
- Material: Plástico



con una válvula de 3 etapas para ajustar la velocidad del bebedero



Nº. de ref.	Volumen	Longitud de la sonda			€
14673	2,5 l	52 cm	1/12	96	
14674	4 l	52 cm	1/12	96	

Nº. de ref.	Descripción	Longitud de la sonda		€
14675	flexible fijo con tapa	52 cm	1/80	

14675





Biberón para terneros Speedy Feeder

- biberón con válvula de tres etapas • mango ergonómico bidireccional • cuello de botella de gran diámetro (70 mm) • tapa de rosca con gran abertura de botella • tetina „bomba” revolucionaria • la base de gran superficie permite colocarlo de pie de forma estable • Material: Plástico



1423



Todas las tapas para Speedy Feeder (azul), Speedy Drencher (rojo) y Big Drencher (verde) son de uso universal.

Nº. de ref.	Volumen			€
1422	2,5 l	1/20	240	
1487	4 l	1/12	144	

Nº. de ref.	Descripción		€
1423	Tetina con tapa	1/250	

Tetina para terneros MilkyTeat

- con válvula integrada para abrevar fácilmente • Tetina de repuesto para insertar en biberones de terneros • adecuada para SpeedyFeeder y MilkyFeeder • Material: Caucho natural

Nº. de ref.	Color	UP	Unidad/Unidad de embalaje		€
14672	gris	1 bolsa	10 / bolsa	1/30	



Speedy Drencher

- biberón con válvula de tres etapas • mango ergonómico bidireccional • tapa de rosca con gran abertura de botella • la base de gran superficie permite colocarlo de pie de forma estable



Todas las tapas para Speedy Feeder (azul), Speedy Drencher (rojo) y Big Drencher (verde) son de uso universal.

TV



Nº. de ref.	Volumen	Longitud de la sonda			€
1479	2,5 l	48 cm	1/20	160	
1488	4 l	48 cm	1/12	96	

Nº. de ref.	Descripción	Longitud de la sonda		€
1483	flexible fijo con tapa	48 cm	1/80	



Biberón

- para la cría individual y para la administración de medicamentos
- completo, con tetina • con escala de llenado

Nº. de ref.	Descripción	Volumen			€
1425	redonda	1 l	1/20	320	
1426	angular	2 l	1/20	160	
1461	cuadrada, con asa	3 l	1/40	320	



Botella para alimento sólido

- completo con tetina y soporte de plástico
- desarrollado para los alimentos de cría de terneros que se les administra desde el segundo día durante aprox. tres meses y favorecen enormemente el desarrollo del „preestómago“
- de esta manera se incrementa notablemente la futura utilidad del animal (producción de leche), así como el aprovechamiento del alimento

Nº. de ref.	Volumen			€
1428	4 l	1/20	180	

Nº. de ref.	Descripción		€
1429	Tetina para botella de alimento seco	1/25/300	
1432	Tetina de leche para botella de leche	1/25/300	
1437	Soporte metálico	1/6	



Tetina para botella

- con lengüetas para cubrir fácilmente
- muy suave y con una vida útil larga
- Material: Caucho

Nº. de ref.	Descripción	Color	Longitud	UP	Unidad/Unidad de embalaje		€
14198	para terneros	beis	100 mm	1 envase	10 / envase	1/30	

Tetina para botella

- apto para alimentos
- Material: Caucho

Nº. de ref.		€
14191	1/50/500	

Tetina flotante

- fácil de desmontar y limpiar
- gracias al cuerpo flotante extra-grande, la tetina no puede volcar
- con argolla de fijación a prueba de rotura
- con orificio redondo

Nº. de ref.		€	Nº. de ref.	Descripción		€
1416	1/100		1417	Tetina para tetina flotante	1/50/400	

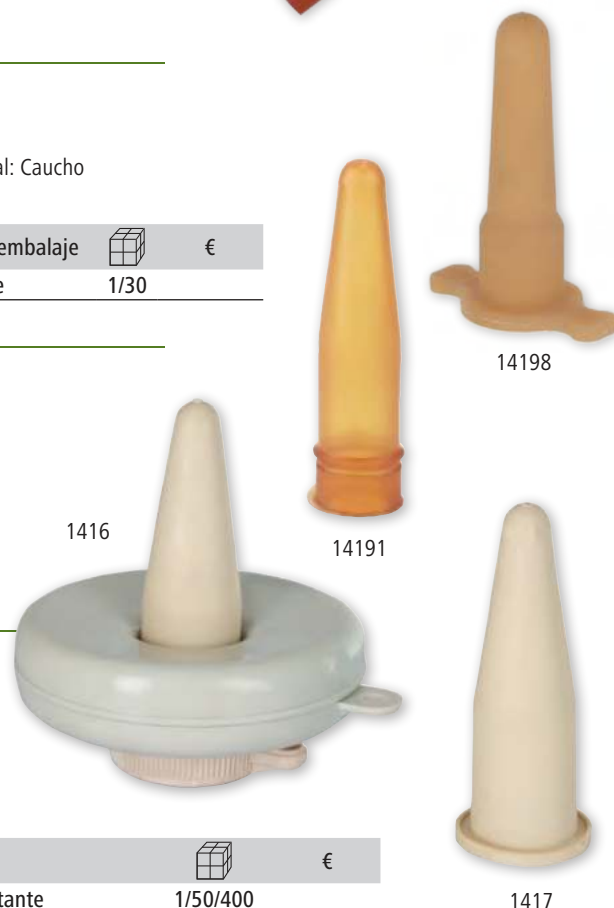

Calentador de leche terneros

Calentador de leche MilkPot 50

Distintas revistas y estudios han señalado que la alimentación de los terneros jóvenes tiene un marcado efecto en la salud, el desarrollo y la posterior productividad del animal. Con el fin de obtener unos resultados positivos, se necesitan conocimientos sólidos por parte del ganadero y disponer de equipamiento técnico. Nuestro calentador de leche ofrece la mejor ayuda posible para la cría de terneros, especialmente en explotaciones de tamaño mediano. Llena el vacío existente entre los calentadores de inmersión y los depósitos de leche móviles con un costoso equipamiento. Hasta 50 litros de leche o sucedáneo de la leche se pueden calentar de forma rápida y sin esfuerzos. La leche se calienta con cuidado y sin quemarse en un baño maría. El calentador de leche también es ideal para pasteurizar la leche.

- la apertura completa de la tapa facilita la limpieza
- con escala de medida en el interior
- baño María: propia entrada y salida, ventana para control de nivel
- termostato de ajuste gradual
- apto para la pasteurización
- salida de 1 pulgada con válvula en disco de la industria alimentaria
- con termómetro de varilla (apto para uso alimentario)
- incl. tapa

Agitador disponible opcionalmente: el potente agitador opcional garantiza la mezcla sin grumos de los sustitutos de leche. El tiempo de calentamiento se puede reducir encendiendo brevemente el mezclador durante el calentamiento de la leche fresca. La tapa con mezclador integrado es fácil de colocar y atornillar en el MilkPot 50 (art. 141450).

- 1.000 rpm
- 370 W
- listo para enchufar



N.º de art. 141461

Tapa con agitador

N.º de art. 141450

MilkPot 50



N.º de art. 141462

Patas de apoyo



¡Agitador disponible opcionalmente
Patas de apoyo disponibles opcionalmente

Datos técnicos	141450
Volumen	50 l
Tensión	230 V CA
Frecuencia de red	50 Hz
Rango de regulación de la temperatura hasta	0 - 100 °C
Peso	32 kg
Clase de protección	IP54

Nº. de ref.	Potencia de calefacción	Altura	Diámetro	Tipo de enchufe			€
141450	2.500 W	63 cm	45,5 cm	Enchufe con toma de tierra E+F	1	6	

Nº. de ref.	Descripción	Color	Material	Diámetro	Peso		€
141461	Tapa con agitador	azul	Acero inoxidable	44,5 cm	14,5 kg	1	
141462	Patas de apoyo		Acero inoxidable		5,1 kg	1	

SuperHeat y SuperHeat Digital

calentamiento de leche rápido y preciso

La nueva generación de calentadores de leche para terneros de la marca Kerbl. Calidad e innovación «Made in Germany».

La forma cónica del pie calentador favorece la circulación de la leche por acción del efecto Venturi. La leche caliente asciende y esta es acelerada por medio de la estrecha sección transversal de flujo. La leche más fría cae lateralmente y vuelve a circular por encima del fondo del recipiente a través del pie calentador. En definitiva, los calentadores de leche SuperHeat para terneros muestran su ventaja tecnológica. La sonda externa de temperatura mide la temperatura de la leche fría cerca del fondo y de manera directa, es decir, sin verse alterado excesivamente por el pie calentador. Ello permite que los calentadores SuperHeat calienten sin interrupciones, alcanzando la temperatura de consigna con mucha rapidez y precisión.

desde 18 °C hasta 42 °C en aprox. 8 minutos



Calentador de leche terneros SuperHeat Digital

La innovadora sonda de temperatura, que mide la temperatura directamente en la leche junto al punto más frío y próximo al fondo, permite contar con un calentamiento continuo sin ciclos. Así, el calentador de leche SuperHeat Digital alcanza la temperatura de consigna con mucha rapidez y precisión. Asimismo, la nueva forma del pie calentador cónico favorece la circulación de la leche. La leche caliente asciende y esta es acelerada por medio de la estrecha sección transversal de flujo. Pulsando un botón, el ganadero puede elegir entre dos programas de calentamiento: uno para cantidades pequeñas de hasta 9 litros y otro para cantidades grandes a partir de 9 litros.

- la temperatura de consigna se alcanza de una manera precisa y muy rápida
- guardado de la temperatura de consigna establecida, incluso al extraer el dispositivo
- dos programas de calentamiento para alcanzar la temperatura deseada con precisión
- pantalla iluminada
- reproducción acústica y óptica de señales, por ejemplo, al alcanzar la temperatura nominal ajustada
- desconexión de seguridad en caso de funcionamiento en seco
- soporte de cable de conexión para que la clavija de contacto permanezca siempre seca
- con un práctico y eficiente soporte de agarre
- fácil de limpiar gracias al revestimiento de PTFE, que repele la suciedad
- Patente solicitada



TV

Made in Germany



calentamiento rápido y uniforme

Gracias al pie calentador cónico y la sonda externa de temperatura, el sistema SuperHeat Digital es más rápido que los calentadores de leche para terneros comparables y de la misma clase de potencia.

Datos técnicos	14001
Tensión	230 V
Frecuencia de red	50 Hz
Diámetro del elemento calefactor	16 cm
Profundidad de inmersión	16 - 70 cm
Rango de regulación de la temperatura hasta	10 - 90 °C
Peso	3,8 kg
Cable de conexión	3 m
Clase de protección	IPX7
Clase de protección	I



pantalla con dos programas de calentamiento



pie calentador con sonda externa de temperatura



Nº. de ref.	Potencia de calefacción	Altura	Tipo de enchufe			€
14001	2.300 W	80 cm	Enchufe con toma de tierra E+F	1	25	

Calentador de leche terneros

Calentador de leche terneros SuperHeat

La innovadora sonda de temperatura, que mide la temperatura directamente en la leche junto al punto más frío y próximo al fondo, permite contar con un calentamiento continuo sin ciclos. Así, el calentador de leche SuperHeat alcanza la temperatura de consigna con mucha rapidez y precisión. Asimismo, la nueva forma del pie calentador cónico favorece la circulación de la leche. La leche caliente asciende y esta es acelerada por medio de la estrecha sección transversal de flujo.

- la temperatura de consigna se alcanza de una manera precisa y muy rápida
- reproducción óptica de señales, por ejemplo, al alcanzar la temperatura nominal ajustada
- desconexión de seguridad en caso de funcionamiento en seco
- soporte de cable de conexión para que la clavija de contacto permanezca siempre seca
- con un práctico y eficiente soporte de agarre
- fácil de limpiar gracias al revestimiento de PTFE, que repele la suciedad
- Patente solicitada

Gracias al pie calentador cónico y la sonda externa adicional de temperatura, el sistema SuperHeat es más rápido que los calentadores de leche para terneros comparables y de la misma clase de potencia.

Datos técnicos	14000
Tensión	230 V
Frecuencia de red	50 Hz
Diámetro del elemento calefactor	16 cm
Profundidad de inmersión	16 - 70 cm
Rango de regulación de la temperatura hasta	10 - 90 °C
Peso	3,8 kg
Cable de conexión	3 m
Clase de protección	IPX7
Clase de protección	I



Made in Germany



Nº. de ref.	Potencia de calefacción	Altura	Tipo de enchufe			€
14000	2.300 W	80 cm	Enchufe con toma de tierra E+F	1	25	



Calentador de leche FastHeat para terneros ideal para calentar calostro

La altura reducida del radiador permite calentar cantidades de leche muy pequeñas, por lo que es ideal para, por ejemplo, calostro y hasta 9 litros de leche. La leche se calienta de una manera extraordinariamente eficiente, pues se combina un consumo de energía reducido de 1700 vatios con el diseño del radiador, que está protegido por patentes. de 18 a 42 grados Celsius en aproximadamente 11 minutos (cubo con 8 litros de agua)



Calentador de leche terneros FastHeat

- con una probada regulación de la temperatura, fácil de usar con el confort acostumbrado
- reproducción óptica de señales, por ejemplo, al alcanzar la temperatura nominal ajustada
- con un práctico soporte de agarre
- muy ligero, solo 2,7 kg (aprox. un 25 % más ligero que los productos estándar)
- fácil de limpiar, gracias al radiador con revestimiento de PTFE
- con sistema de protección térmica

Datos técnicos	14150
Tensión	230 V
Frecuencia de red	50 Hz
Diámetro del elemento calefactor	16,5 cm
Profundidad de inmersión	8 - 69 cm
Rango de regulación de la temperatura hasta	90 °C
Peso	2,8 kg
Cable de conexión	3 m
Clase de protección	IPX7



¡Muy fácil de limpiar, gracias a la forma especial patentada y al revestimiento de PTFE!

Nº. de ref.	Color	Potencia de calefacción	Altura	Tipo de enchufe			€
14150	blanco	1.700 W	81,5 cm	Enchufe con toma de tierra E+F	1	25	

Calentador de leche terneros

Calentador de leche terneros EasyHeat

- con pieza de agarre para el manejo con una mano
- termostato ajustable sin escalas
- fácil de limpiar gracias al radiador pulido de fundición de aluminio
- gran estabilidad frente al vuelco
- gran potencia calorífica
- funciona a partir de una altura de llenado de tan solo 13 centímetros
- con sujeción para el cable de conexión



Datos técnicos	
Tensión	230 V
Frecuencia de red	50 Hz
Diámetro del elemento calefactor	16 cm
Profundidad de inmersión	13 - 75 cm
Rango de regulación de la temperatura hasta	0 - 80 °C
Peso	4,7 kg
Cable de conexión	3 m
Clase de protección	IPX7

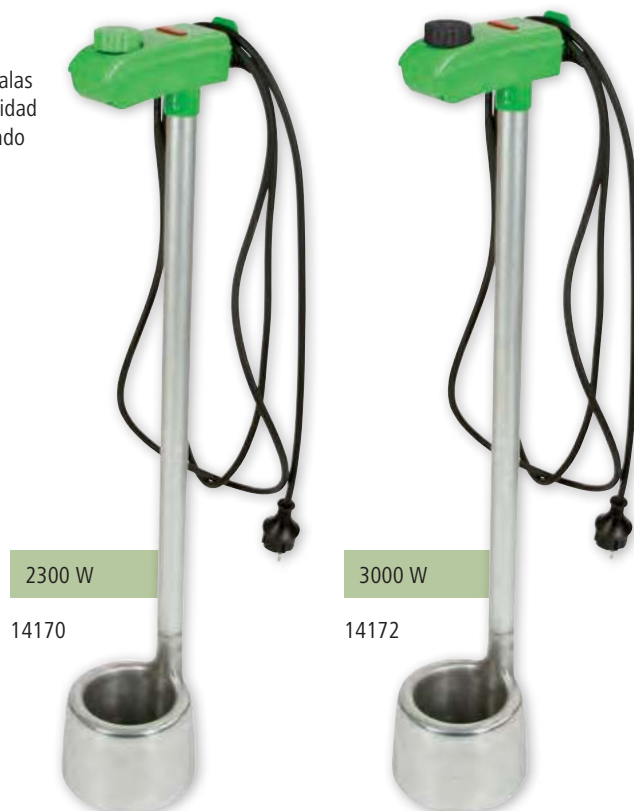

Nº. de ref.	Color	Potencia de calefacción	Altura	Tipo de enchufe			€
14170	verde	2.300 W	86 cm	Enchufe con toma de tierra E+F	1	20	
14170-CH	verde	2.300 W	86 cm	Enchufe suizo - IP55 - SKI	1	24	
14172	verde	3.000 W	86 cm	Enchufe con toma de tierra E+F	1	20	

Calentador de leche para terneros con soporte de agarre

- con un práctico soporte de agarre que puede manejarse con una o dos manos
- termostato ajustable sin escalas
- gran estabilidad frente al vuelco
- gran potencia calorífica
- funciona a partir de una altura de llenado de tan sólo 15 cm
- con sistema de protección térmica

De 18 a 42 grados Celsius en aproximadamente 16 minutos (cubo con 8 litros de agua).

Datos técnicos	
Tensión	230 V
Frecuencia de red	50 Hz
Diámetro del elemento calefactor	16 cm
Profundidad de inmersión	15 - 69 cm
Rango de regulación de la temperatura hasta	80 °C
Peso	4,6 kg
Cable de conexión	3 m
Clase de protección	IPX7



Nº. de ref.	Color	Potencia de calefacción	Altura	Tipo de enchufe			€
1418	blanco	2.300 W	81,5 cm	Enchufe con toma de tierra E+F	1	25	

Casetas para terneros individuales

Adecuadas conforme a las disposiciones en materia de protección de los animales

En los reglamentos nacionales se estipula el tiempo y la superficie mínima de estabulación de los terneros. Nuestras casetas y jaulas para terneros, así como nuestros sistemas de estabulación modular con cercas, cumplen con dichos reglamentos y están diseñadas para afrontar perfectamente los requisitos para la cría de terneros.



Kerbl CalfHouse

El hogar ideal para los terneros



Las casetas para terneros reúnen todas las ventajas para que los terneros den sus primeros pasos sin problemas. Las casetas ofrecen protección contra cualquier inclemencia meteorológica durante todo el año. Asimismo, se favorece la circulación del aire mediante la inclinación ascendente del tejado y los orificios de ventilación, lo que reduce la cantidad de gérmenes y permite conseguir el mejor microclima posible. La salida permite pasar tiempo al aire libre y ofrece espacio disponible. **Por ello, las casetas para terneros de Kerbl también son adecuadas para usarlas sin limitaciones en la cría ecológica de animales.** Tanto en la teoría como en la práctica, las casetas para terneros son un sistema óptimo para ganadería y, en concreto, para una estabulación tanto individual como grupal.

protección y orden

temperatura ideal tanto en invierno como en verano

- gran efecto aislante y protección UV gracias a materiales de alta calidad
- se favorece la circulación del aire gracias a la forma de la caseta y se evacua el aire cálido y húmedo
- las superficies blancas evitan un calentamiento

construcción apropiada para el animal

- espacio amplio
- cercado con barras verticales de poca distancia entre sí y estribos de protección laterales
- las superficies interiores lisas evitan que se laman las fibras del material y facilitan la limpieza, mejorando notablemente las condiciones de higiene

Robustez

- los materiales de alta calidad garantizan resistencia a la rotura y a los golpes, así como una larga vida útil de la caseta para terneros
- los grosores de pared uniformes y los arcos laterales de estabilización aumentan la estabilidad y proporcionan una mayor resistencia a la torsión
- cercado resistente y galvanizado al fuego
- los estribos de protección laterales aportan mayor estabilidad al cercado

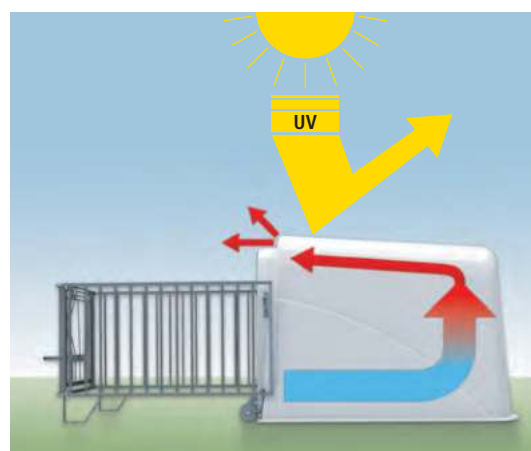

Casetas para terneros individuales

Comodidad tanto para el animal como para el hombre

Práctico, cómodo y multifuncional

- el cercado puede plegarse sobre la caseta para limpiar el área delantera
- De manera opcional, la puerta giratoria también puede colocarse en la entrada de la caseta para impedir el paso del ternero
- La caseta para terneros puede apoyarse sobre la cerca para esparcir lecho, limpiar y desplazar
- Las grandes ruedas de goma maciza con cojinete de agujas facilitan el desplazamiento incluso si las condiciones del suelo son adversas
- Asa para poder levantar la caseta con facilidad
- El umbral de la entrada de la caseta evita que el lecho se salga
- El umbral a ras de suelo del cercado permite el libre acceso de personas y animales
- Los estribos de protección laterales impiden que los terneros se escapen y aportan mayor estabilidad



Puertas giratorias multifuncionales:

- Riel flexible (a) con soporte para cubo bebedero provisto de un seguro de cubo (b) y dos aberturas para comer (c) con soportes de cubo plegables para cubos de comida
- La posición elevada del cubo bebedero favorece el estiramiento natural del cuello, por lo que la leche llega directamente al estómago cuajar.
- La posición inclinada del cubo permite vaciarlo por completo
- Riel flexible para el montaje variable del soporte de cubo bebedero y, opcionalmente, de un soporte de botella para alimento sólido

Cercado ligero o pesado

Está disponible un modelo ligero de cercado para todas las casetas para terneros individuales. La reducción de peso hace que, por ejemplo, este pueda levantarse con más facilidad y que la caseta que va alojada en el cercado pueda desplazarse con menos esfuerzo, lo que, a su vez, proporciona una gran estabilidad. Para CalfHouse Premium Plus, CalfHouse Master Plus y CalfHouse PE UV+ también está disponible un modelo pesado del cercado. Es extremadamente robusto y ofrece más estabilidad gracias al aumento de peso.



Cercado pesado con un mayor espesor de material (aprox. 45 kg)



Cercado ligero (aprox. 30 kg)

Las imágenes que se muestran sirven de ejemplo y pueden diferir del producto real en función del modelo de que se trate.



Casetas para terneros individuales



CalfHouse PE UV+

La fabricación en plástico HDPE de alta calidad a prueba de golpes y la incorporación de estabilizadores UV garantizan una gran estabilidad y durabilidad. El umbral de suelo reforzado con tubos de acero y ubicado en la entrada de la caseta proporciona una gran estabilidad. La climatización óptima de la caseta para terneros se logra mediante la trampilla de ventilación ajustable a varios niveles y bloqueable en todos los niveles. También facilita el llenado de la henera. Las superficies interiores especialmente lisas facilitan en gran medida la limpieza, mejorando las condiciones de higiene.

- inclinación de tejado ascendente con aberturas de ventilación para una óptima circulación del aire, de modo que el aire cálido y húmedo pueda escapar hacia arriba
- las superficies de color blanco puro evitan el sobrecalentamiento del interior
- los estabilizadores UV impiden que la caseta para terneros se caliente demasiado y contribuyen a reducir la degradación natural del material
- Los cubos, el comedero y la henera no se incluyen en el volumen de suministro













Adecuadas conforme a las disposiciones en materia de protección de los animales:

Nuestras casetas y jaulas para terneros cumplen con las disposiciones en materia de protección de los animales y están diseñadas para afrontar perfectamente los requisitos para la cría de terneros. Lea más al respecto en nuestro sitio web www.kerbl.de

Deben tenerse en cuenta las disposiciones locales en materia de protección animal.
¡Rogamos tenga en cuenta los costes de transporte adicionales!

Datos técnicos	14565	14566	14570
Material de la caseta	polietileno	polietileno	polietileno
Dimensiones exteriores de la caseta	205 cm x 115 cm x 135 cm	205 cm x 115 cm x 135 cm	205 cm x 115 cm x 135 cm
Dimensiones del cercado		150 x 110 x 96 cm	150 x 110 x 96 cm
Peso del cercado		aprox. 30 kg	aprox. 45 kg

Nº. de ref.	Descripción			€	
14565	CalfHouse PE UV+ sin cercado	1	17		
14566	CalfHouse PE UV+ con cercado	1	4		
14570	CalfHouse PE UV+ con cercado pesado	1	4		

Nº. de ref.	Descripción	Material	Longitud	Ancho	Altura	Peso			€	
145620	Cercado ligero para CalfHouse PE UV+	Metal galvanizado	150 cm	110 cm	96 cm	30 kg	1	24		
14572	Cercado pesado para CalfHouse PE UV+	Metal galvanizado	150 cm	110 cm	96 cm	45 kg	1	22		
14568	Juego de puertas y neumáticos para CalfHouse PE UV+					13 kg	1	34		
14567	umbral Juego de reequipamiento	Metálico	98 cm	2,5 cm	17 cm	2,2 kg	1	200		
3230	Comedero de heno modelo pequeño	Metal galvanizado	56 cm	29,5 cm	23 cm		1	78		



CalfHouse Premium Plus

¡Más espacio! ¡Mayor estabilidad!

La mayor longitud y altura de la nueva caseta para terneros ofrece ahora al ternero una mayor protección contra las inclemencias del tiempo y al ganadero más espacio para el tratamiento del ternero. La CalfHouse Premium Plus es una construcción de tejido de fibra de vidrio especial de grandes dimensiones. Destaca, por tanto, por una resistencia extraordinariamente alta a la rotura y los golpes. Además, la estructura de la pared se ha reforzado en todos los bordes y márgenes de la caseta para terneros. El umbral de plástico es fácil de limpiar, lo que permite unas mejores condiciones de higiene. Esta caseta para terneros también destaca por un sistema de ventilación optimizado que permite regular el clima sin corrientes de aire en la caseta. Los cubos no se incluyen en el volumen de suministro



Adecuadas conforme a las disposiciones en materia de protección de los animales:

Nuestras casetas y jaulas para terneros cumplen con las disposiciones en materia de protección de los animales y están diseñadas para afrontar perfectamente los requisitos para la cría de terneros. Lea más al respecto en nuestro sitio web www.kerbl.de

Deben tenerse en cuenta las disposiciones locales en materia de protección animal. ¡Rogamos tenga en cuenta los costes de transporte adicionales!

Datos técnicos	14581	14580	14585
Material de la caseta	PRFV	PRFV	PRFV
Dimensiones exteriores de la caseta	210 cm x 115 cm x 145,5 cm	210 cm x 115 cm x 145,5 cm	210 cm x 115 cm x 145,5 cm
Dimensiones del cercado		150 x 110 x 96 cm	150 x 110 x 96 cm
Peso del cercado		aprox. 30 kg	aprox. 45 kg

Nº. de ref.	Descripción			€	
14581	CalfHouse Premium Plus sin cercado	1	10		
14580	CalfHouse Premium Plus con cercado	1	4		
14585	CalfHouse Premium Plus con cercado pesado	1	4		

Nº. de ref.	Descripción	Material	Longitud	Ancho	Altura	Peso			€	
144720	Cercado ligero para CalfHouse Premium Plus y Master Plus	Metal galvanizado	150 cm	110 cm	96 cm	30 kg	1	24		
144322	Cercado pesado para CalfHouse Premium Plus y Master Plus	Metal galvanizado	150 cm	110 cm	96 cm	45 kg	1	22		
14304	umbral	Plástico	100 cm	2,3 cm	14,5 cm	4 kg	1	168		

Casetas para terneros individuales



CalfHouse Master Plus

La CalfHouse Master Plus, de eficacia probada en innumerables ocasiones, se beneficia de nuestra competencia y larga experiencia en el diseño de casetas de alta calidad para terneros y ofrece todas las características probadas de la serie CalfHouse en términos de estabilidad, comodidad y bienestar para los animales, y con una excelente relación calidad-precio. Las enormes dimensiones de la CalfHouse Master Plus de plástico de fibra de vidrio reforzado ofrece al ternero protección contra las inclemencias del tiempo y al ganadero espacio para el tratamiento del animal. Esta caseta para terneros también destaca por un sistema de ventilación optimizado que permite regular el clima sin corrientes de aire en la caseta.







- Los cubos y comederos no se incluyen en el volumen de suministro





Adecuadas conforme a las disposiciones en materia de protección de los animales:

Nuestras casetas y jaulas para terneros cumplen con las disposiciones en materia de protección de los animales y están diseñadas para afrontar perfectamente los requisitos para la cría de terneros. Lea más al respecto en nuestro sitio web www.kerbl.de

Deben tenerse en cuenta las disposiciones locales en materia de protección animal.
¡Rogamos tenga en cuenta los costes de transporte adicionales!

Datos técnicos	14301	14470	14485
Material de la caseta	PRFV	PRFV	PRFV
Dimensiones exteriores de la caseta	200 cm x 115 cm x 135 cm	200 cm x 115 cm x 135 cm	200 cm x 115 cm x 135 cm
Dimensiones del cercado		150 x 110 x 96 cm	150 x 110 x 96 cm
Peso del cercado		aprox. 30 kg	aprox. 45 kg

Nº. de ref.	Descripción			€	
14301	CalfHouse Master Plus sin cercado	1	12		
14470	CalfHouse Master Plus con cercado	1	4		
14485	CalfHouse Master Plus con cercado pesado	1	4		

Nº. de ref.	Descripción	Material	Longitud	Ancho	Altura	Peso			€	
144720	Cercado ligero para CalfHouse Premium Plus y Master Plus	Metal galvanizado	150 cm	110 cm	96 cm	30 kg	1	24		
144322	Cercado pesado para CalfHouse Premium Plus y Master Plus	Metal galvanizado	150 cm	110 cm	96 cm	45 kg	1	22		
14304	umbral	Plástico	100 cm	2,3 cm	14,5 cm	4 kg	1	168		
14302	umbral	Alerce	100 cm	2,3 cm	14,5 cm	1,8 g	1	168		



TV

Caseta para grupos de terneros con cornadiza CalfHouse Premium XL

Ideal para la cría de hasta 3 terneros. La cornadiza puede abrirse por los dos lados y girarse. La parte posterior incorpora una ventana corredera, que facilita, entre otras cosas, el control de animales y el llenado de las heneras opcionales. El bastidor opcional de refuerzo ubicado alrededor de la caseta para terneros garantiza la máxima estabilidad.

- con cinco plazas, espacio para cubos bebederos, escudillas de agua y pienso • con sistema de atrapamiento: es posible contar con un bloqueo individual o completo • Las distintas plazas pueden bloquearse individualmente • El soporte para cubo bebedero puede plegarse hacia arriba y cerrarse; además, puede ajustarse su longitud y altura • Puede ajustarse el ancho de las plazas de alimentación • la caseta puede transportarse fácilmente con un tractor

Para que los terneros no entren en el hueco que media entre la caseta y la cornadiza mientras se abreven, puede añadirse el juego opcional de protección contra acceso (14529).

Adecuadas conforme a las disposiciones en materia de protección de los animales:

- Nuestras casetas y jaulas para terneros cumplen con las disposiciones en materia de protección de los animales y están diseñadas para afrontar perfectamente los requisitos para la cría de terneros. Lea más al respecto en nuestro sitio web www.kerbl.de

Deben tenerse en cuenta las disposiciones locales en materia de protección animal.
¡Rogamos tenga en cuenta los costes de transporte adicionales!

Datos técnicos

Material de la caseta	PRFV
Dimensiones exteriores de la caseta	238 cm x 223 cm x 189 cm

Nº. de ref.	Descripción								€		
14539	Caseta para grupos de terneros con cornadiza CalfHouse Premium XL							1			
Nº. de ref.	Descripción	Material	Longitud	Ancho	Altura	UP	Unidad/Unidad de embalaje			€	
14454	Comedero de heno	Metal galvanizado	113 cm	41 cm	38 cm		1	50			
14458	umbral	Alerce	203 cm	3,5 cm	19 cm		1	52			
14524	Bastidor de refuerzo	Metal galvanizado					1				
14526	Soporte para comedero largo	Metal galvanizado	82 cm	13,5 cm	18 cm		1	200			
14527	Soporte para cubos de pienso concentrado 5 plazas para comer	Metal galvanizado	184 cm	42 cm	20 cm		1	36			
14528	Separación de plazas de alimentación	Metal galvanizado	37,5 cm	14 cm	55,2 cm	1 envase	2 / envase	1	100		
14529	Juego de protección contra acceso							1			

Casetas grandes para terneros



CalfHouse Premium XL

La caseta para grupos de terneros de plástico de fibra de vidrio reforzada ofrece espacio para un máximo de cinco terneros (observe las disposiciones locales en materia de protección animal). La parte posterior incorpora una ventana corredera, que facilita, entre otras cosas, el control de animales y el llenado de las heneras opcionales. El bastidor adicional de refuerzo ubicado alrededor de la caseta para terneros garantiza la máxima estabilidad. La caseta para terneros con cercado ofrece una visibilidad óptima y facilita el control de los animales.

- Las distintas plazas pueden bloquearse individualmente
- Las rejillas laterales pueden girarse hacia dentro, en la dirección de las paredes de la caseta
- fácil acceso gracias a una puerta de entrada grande; por la puerta también puede pasar un carro de transporte de terneros
- los orificios pretaladrados de los patines sirven para recoger la paja y anclarlo al suelo
- tanto la caseta como el cercado pueden transportarse fácilmente con un tractor
- Los cubos bebedero y los comederos largos no se incluyen en el volumen de suministro

14520: Volumen de suministro: Caseta con bastidor de refuerzo y cercado, argollas de elevación, umbral de madera, soporte para cubo bebedero y dos soportes para comederos largos (n.º de art. 3268).

Robusta y versátil



La cornadiza y la rejilla lateral pueden colocarse en función de las necesidades particulares



El bastidor de refuerzo proporciona una estabilidad adicional a la caseta



La cornadiza puede volver a colgarse de la caseta

Casetas grandes para terneros



tanto la caseta como el cercado pueden transportarse fácilmente con un tractor



Separación opcional de plazas de alimentación



El colgadizo opcional ofrece protección frente al sol y las inclemencias meteorológicas

Juego doble, CalfHouse Premium XL con cercado (n.º de art. 14530)

- También disponible en un juego doble para un máximo de diez terneros
- Consejo: Utilizando el elemento adicional para cerca, el juego doble puede dividirse en dos celdas de una manera rápida y sencilla.

Adecuadas conforme a las disposiciones en materia de protección de los animales:

Nuestras casetas y jaulas para terneros cumplen con las disposiciones en materia de protección de los animales y están diseñadas para afrontar perfectamente los requisitos para la cría de terneros. Lea más al respecto en nuestro sitio web www.kerbl.de



Deben tenerse en cuenta las disposiciones locales en materia de protección animal. ¡Rogamos tenga en cuenta los costes de transporte adicionales!

Dimensiones por caseta

Datos técnicos	14520	14518	14530
Material de la caseta	PRFV	PRFV	PRFV
Dimensiones exteriores de la caseta	238 cm x 223 cm x 189 cm	238 cm x 223 cm x 189 cm	238 cm x 223 cm x 189 cm
Dimensiones del cercado	209 x 221 x 120 cm		209 x 447 x 120 cm

Nº. de ref.	Descripción			€	
14520	CalfHouse Premium XL con cercado		1		
14518	CalfHouse Premium XL individual	1	4		
14530	CalfHouse Premium XL con cercado; set doble		1		

Nº. de ref.	Descripción	Material	Longitud	Ancho	Altura	UP	Unidad/Unidad de embalaje			€	
14466	Colgadizo	poliéster con revestimiento de PVC	300 cm	270 cm			1				
14524	Bastidor de refuerzo	Metal galvanizado					1				
14526	Soporte para comedero largo	Metal galvanizado	82 cm	13,5 cm	18 cm		1	200			
14527	Soporte para cubos de pienso concentrado 5 plazas para comer	Metal galvanizado	184 cm	42 cm	20 cm		1	36			
14529	Juego de protección contra acceso						1				
14528	Separación de plazas de alimentación	Metal galvanizado	37,5 cm	14 cm	55,2 cm	1 envase	2 / envase	1	100		
14458	umbral	Alerce	203 cm	3,5 cm	19 cm		1	52			
14454	Comedero de heno	Metal galvanizado	113 cm	41 cm	38 cm		1	50			
14522	Cercado para CalfHouse Premium XL	Metal galvanizado					1				



Casetas grandes para terneros



CalfHouse Premium XXL

La caseta grande para terneros de plástico de fibra de vidrio reforzada ofrece espacio para un máximo de siete terneros (observe las disposiciones locales en materia de protección animal). El bastidor adicional de refuerzo ubicado alrededor de la caseta para terneros garantiza la máxima estabilidad, incluso en caso de animales más grandes. El disco giratorio de ventilación se encarga de regular la circulación del aire en el fondo de la caseta para terneros. La cumbra incorpora una barra de elevación para facilitar la elevación y el transporte de la caseta. La caseta para terneros con cercado ofrece una visibilidad óptima y facilita el control de los animales.

- Las distintas plazas pueden bloquearse individualmente
- Las rejillas laterales pueden girarse hacia dentro, en la dirección de las paredes de la caseta
- fácil acceso gracias a una puerta de entrada grande; por la puerta también puede pasar un carro de transporte de terneros
- los orificios pretaladrados de los patines sirven para recoger la paja y anclarlo al suelo
- tanto la caseta como el cercado pueden transportarse fácilmente con un tractor
- Los cubos bebedero y los comederos largos no se incluyen en el volumen de suministro

14540: Volumen de suministro: Caseta con bastidor de refuerzo y cercado, barra de elevación, umbral de madera, soporte para cubo bebedero y cuatro soportes para comederos largos (n.º de art. 3268).

Robusta y versátil



La cornadiza y la rejilla lateral pueden colocarse en función de las necesidades particulares



El bastidor de refuerzo proporciona una estabilidad adicional a la caseta



La cornadiza puede volver a colgarse de la caseta

Cornadiza:

- con 7 plazas para comer
- Con sistema de atrapamiento: es posible contar con un bloqueo individual o completo
- el soporte para cubo bebedero puede plegarse hacia arriba y cerrarse; además, puede ajustarse su longitud y altura
- puede ajustarse el ancho de las plazas de alimentación
- se incluye un soporte para comedero
- ancho de la cornadiza: con soporte para cubo bebedero; longitud máx.

Casetas grandes para terneros



tanto la caseta como el cercado pueden transportarse fácilmente con un tractor

Separación opcional de plazas de alimentación

Adecuadas conforme a las disposiciones en materia de protección de los animales:

Nuestras casetas y jaulas para terneros cumplen con las disposiciones en materia de protección de los animales y están diseñadas para afrontar perfectamente los requisitos para la cría de terneros. Lea más al respecto en nuestro sitio web www.kerbl.de

Deben tenerse en cuenta las disposiciones locales en materia de protección animal.

¡Rogamos tenga en cuenta los costes de transporte adicionales!

¡Para la descarga se requiere un cargador frontal con horquilla elevadora!

Datos técnicos	14540	14519
Material de la caseta	PRFV	PRFV
Dimensiones exteriores de la caseta	340 cm x 296 cm x 204 cm	340 cm x 296 cm x 204 cm
Dimensiones del cercado	280 x 299 x 120 cm	

Nº. de ref.	Descripción		€
14540	CalfHouse Premium XXL con cercado	1	
14519	CalfHouse Premium XXL individual	1	

Nº. de ref.	Descripción	Material	Longitud	Ancho	Altura	a juego con	UP	Unidad/Unidad de embalaje			€
14546	Cercado para CalfHouse Premium XXL	Metal galvanizado							1		
14526	Soporte para comedero largo	Metal galvanizado	82 cm	13,5 cm	18 cm				1	200	
14549	Juego de protección contra acceso								1		
14528	Separación de plazas de alimentación	Metal galvanizado	37,5 cm	14 cm	55,2 cm		1 envase	2 / envase	1	100	
14547	Soporte para cubos de pienso concentrado 7 plazas para comer	Metal galvanizado	260 cm	42 cm	20 cm	14540			1	200	NEW

Alojamientos de terneros

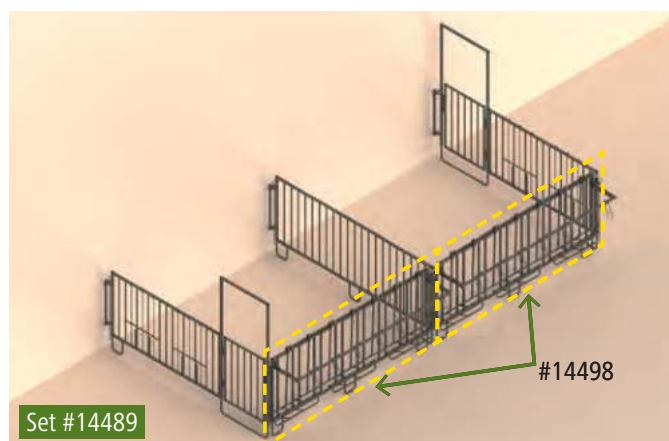
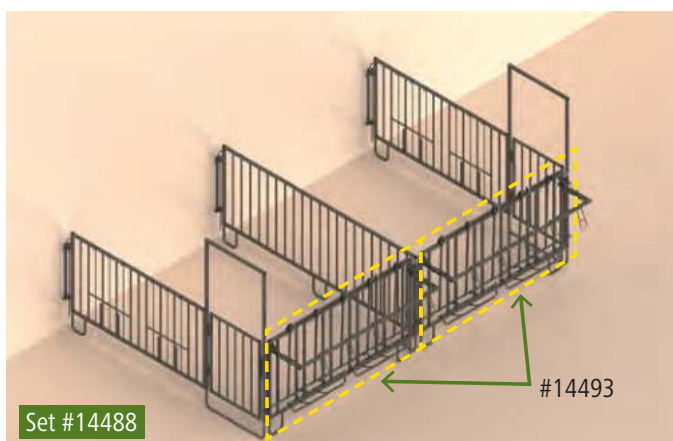
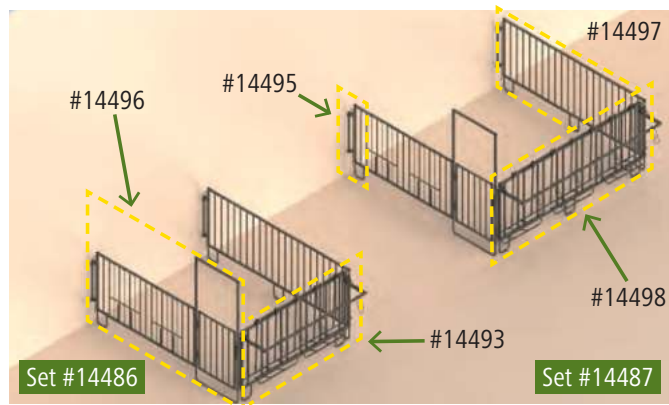
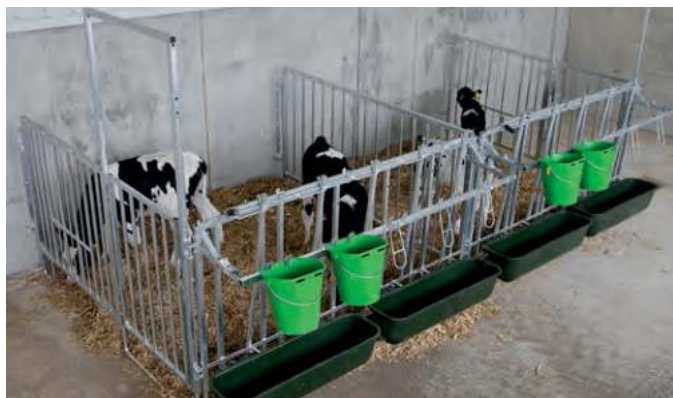

Estabulación modular con cercas

estabulación de terneros flexible: formación sencilla y económica de grupos (pequeños)

La estabulación modular con cercas le ofrece la posibilidad de estabular a sus terneros de forma económica en grupos pequeños o más grandes. Puede usarse en zonas ampliamente techadas, naves o establos. Las funcionalidades ya son conocidas por las casetas grandes Premium XL y XXL.

• Kerbl ofrece cuatro sets preconfigurados para 3, 5, 6 y 10 terneros (1,7 m² por animal a partir de un peso en vivo de 220 kg)* • Los cubos y los comederos largos no se incluyen en el volumen de suministro.

volumen de suministro de 14486: 2x 14495 (soporte de pared), 1x 14496 (pieza de cerca para puerta larga), 1x 14497 (pieza de cerca para rejilla larga), 1x 14493 (cornadiza de 5 plazas)

volumen de suministro de 14487: 2x 14495 (soporte de pared), 1x 14496 (pieza de cerca para puerta larga), 1x 14497 (pieza de cerca para rejilla larga), 1x 14498 (cornadiza de 7 plazas)

volumen de suministro de 14488: 3x 14495 (soporte de pared), 2x 14496 (pieza de cerca para puerta larga), 1x 14497 (pieza de cerca para rejilla larga), 2x 14493 (cornadiza de 5 plazas)







volumen de suministro de 14489: 3x 14495 (soporte de pared), 2x 14496 (pieza de cerca para puerta larga), 1x 14497 (pieza de cerca para rejilla larga), 2x 14498 (cornadiza de 7 plazas)

* Ejemplo de cálculo basado en la especificación legal de 1,7 m² por animal a partir de un peso de 220 kg (TierSchNutzTV: reglamento en materia de protección de animales y ganado de Alemania). Si requiere más información, consulte a la oficina veterinaria responsable de su región.

Deben tenerse en cuenta las disposiciones locales en materia de protección animal.

¡Rogamos tenga en cuenta los costes de transporte adicionales!

¡Para la descarga se requiere un cargador frontal con horquilla elevadora!

Nº. de ref.	Descripción	Material		€	
14486	Juego simple para grupo de tres terneros	Metal galvanizado	1		
14487	Juego simple para grupo de cinco terneros	Metal galvanizado	1		
14488	Juego doble para dos grupos de tres terneros	Metal galvanizado	1		
14489	Juego doble para dos grupos de cinco terneros	Metal galvanizado	1		



Ejemplo de configuración

También tiene la opción de configurar su establo libremente.

Para ello, seleccione los componentes de la tabla de abajo y pida la combinación deseada.

Tenga en cuenta las especificaciones* legales de su región.



Solución de esquina estrecha: 2x 14495 (soporte de pared), 1x 14491 (pieza de cerca con puerta corta), 1x 14498 (cornadiza con 7 plazas de alimentación)



Solución de esquina ancha: 2x 14495 (soporte de pared), 1x 14496 (pieza de cerca con puerta larga), 1x 14498 (cornadiza con 7 plazas de alimentación)

Accesorio opcional:

14526 Soporte para comederos largos: compatible con 14493, 14498, 14491, 14496

14527 Soporte para cinco cubos de pienso concentrado: compatible con 14493

14547 Soporte para cinco siete de pienso concentrado: compatible con 14498

14528 Separación de plazas de alimentación: compatible con 14493, 14498, 14491, 14496



14526 soporte para comedero largo



14527 Soporte para 5 cubos de pienso concentrado



14528 separación de plazas de alimentación



14495 soporte de pared

Nº. de ref.	Descripción	Material	Longitud	Ancho	Altura	UP	Unidad/Unidad de embalaje		€
14495	Soporte de pared	Metal galvanizado	70 cm	12,6 cm	9 cm			1	
14493	Cornadiza 5 plazas para comer	Metal galvanizado	213 cm	52 cm	120 cm				
14498	Cornadiza 7 plazas para comer	Metal galvanizado	285 cm	52 cm	120 cm				
14491	Pieza de cerca con puerta con 3 plazas para comer	Metal galvanizado	215 cm	3 cm	120 cm				
14496	Pieza de cerca con puerta con 6 plazas para comer	Metal galvanizado	285 cm	3 cm	120 cm				
14492	Pieza de cerca para rejilla corto	Metal galvanizado	215 cm	3 cm	120 cm				
14497	Pieza de cerca para rejilla largo	Metal galvanizado	285 cm	3 cm	120 cm				
14526	Soporte para comedero largo	Metal galvanizado	82 cm	13,5 cm	18 cm			1	
14527	Soporte para cubos de pienso concentrado 5 plazas para comer	Metal galvanizado	184 cm	42 cm	20 cm			1	
14547	Soporte para cubos de pienso concentrado 7 plazas para comer	Metal galvanizado	260 cm	42 cm	20 cm			1	
14528	Separación de plazas de alimentación	Metal galvanizado	37,5 cm	14 cm	55,2 cm	1 envase	2 / envase	1	

Box modular para terneros

Los boxes modulares para terneros de Kerbl le ofrecen el máximo nivel de flexibilidad y trabajo eficiente. Los boxes pueden fijarse sobre el suelo de manera independiente o montarse junto a una pared. Los paneles pueden ser instalados rápida y fácilmente por una sola persona; además, pueden conectarse a uno o varios boxes. Puede comenzar con una estabulación individual y formar grupos pequeños sin problema; para ello, retire las paredes laterales que median entre los boxes. Igualmente, el desmontaje y la limpieza se llevan a cabo fácil y rápidamente. Las asas de los paneles son lo suficientemente grandes como para apilarlos en un portapalés. Las superficies de los paneles pueden limpiarse fácilmente. El nuevo y único sistema de apilado permite clasificar y almacenar los paneles, incluido el elemento de puerta, ahorrando espacio.

- sistema de apilado nuevo y único
- una jaula ofrece un espacio de aprox. 1,8 metros cuadrados (1,60 × 1,15 m)
- pueden combinarse hasta tres jaulas en una celda de grupo
- plástico robusto con rebordes reforzados
- paredes de superficie lisa fáciles de limpiar
- la abertura de contacto social en las paredes laterales permite que el ternero tenga contacto con otros terneros
- elemento frontal con puerta giratoria y zona de bebedero independiente sobre el suelo; ideal para que los terneros aprendan a beber de una botella
- incluye un soporte para bebedero y dos soportes para cubo plegables
- asas para transporte manual
- Opción de transporte con horquillas para palés
- el elemento de desbloqueo puede manejarse con una sola mano



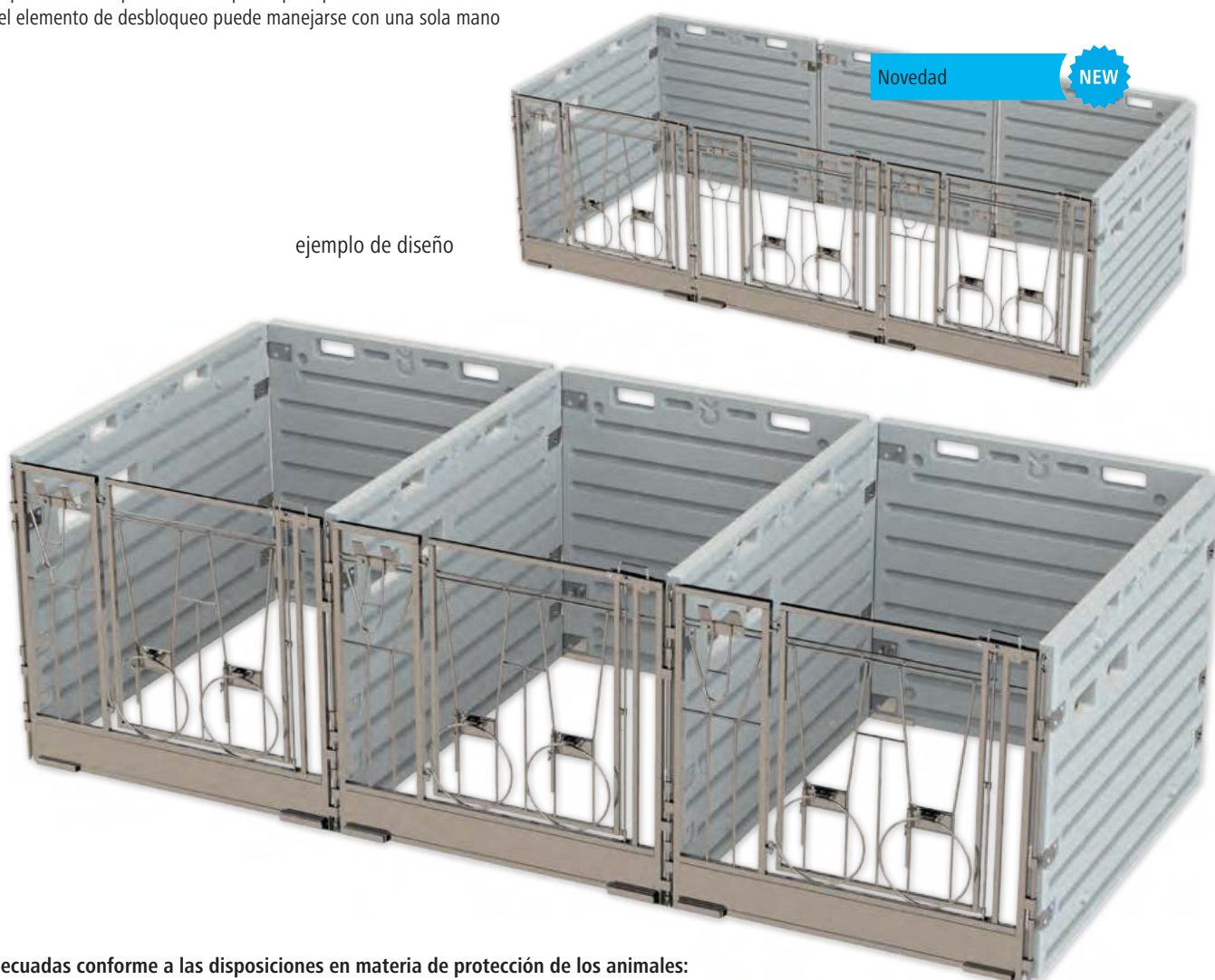





ejemplo de diseño



Adecuadas conforme a las disposiciones en materia de protección de los animales:

Nuestras casetas y jaulas para terneros cumplen con las disposiciones en materia de protección de los animales y están diseñadas para afrontar perfectamente los requisitos para la cría de terneros. Lea más al respecto en nuestro sitio web www.kerbl.de

Deben tenerse en cuenta las disposiciones locales en materia de protección animal.
¡Rogamos tenga en cuenta los costes de transporte adicionales!

Nº. de ref.	Descripción	Material		€	
14626	Celda simple independiente sobre el suelo	Metal galvanizado / Plástico	1		
14627	Celda simple conectada a una pared	Metal galvanizado / Plástico	1		
14628	Celda doble independiente sobre el suelo	Metal galvanizado / Plástico	1		
14629	Celda doble conectada a una pared	Metal galvanizado / Plástico	1		
14630	Ampliación de celda simple, independiente sobre el suelo	Metal galvanizado / Plástico	1		
14631	Ampliación de celda simple, conectada a una pared	Metal galvanizado / Plástico	1		

Jaula para terneros



Celda simple independiente sobre el suelo



Ampliación de celda simple, independiente sobre el suelo



Celda doble independiente sobre el suelo

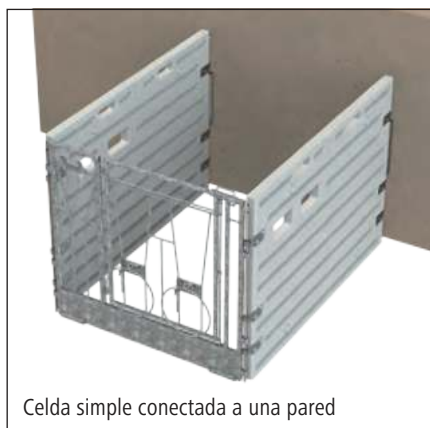

Celda simple conectada a una pared



Ampliación de celda simple, conectada a una pared

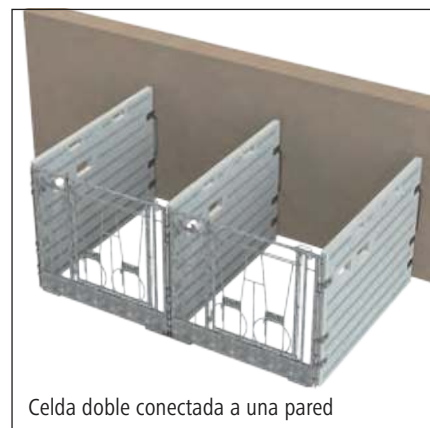

Celda doble conectada a una pared

14626 Volumen de suministro:

- 1x elemento frontal para puertas (14620)
- 2x paredes laterales (14621)
- 1x pared trasera (14622)
- 4x varillas de bloqueo (14624)

14627 Volumen de suministro:

- 1x elemento frontal para puertas (14620)
- 2x paredes laterales (14621)
- 4x varillas de bloqueo (14624)
- 2x accesorios para montaje en pared (14625)

14628 Volumen de suministro:

- 2x elementos frontales para puertas (14620)
- 3x paredes laterales (14621)

- 2x paredes traseras (14622)
- 2x soportes estabilizadores para box de grupo (14623)
- 6x varillas de bloqueo (14624)

14629 Volumen de suministro:

- 2x elementos frontales para puertas (14620)
- 3x paredes laterales (14621)
- 1x soporte estabilizador para box de grupo (14623)
- 6x varillas de bloqueo (14624)
- 3x accesorios para montaje en pared (14625)

14630 Volumen de suministro:





- 1x elemento frontal para puertas (14620)

- 1x pared lateral (14621)
- 1x pared trasera (14622)
- 2x soportes estabilizadores para box de grupo (14623)
- 2x varillas de bloqueo (14624)

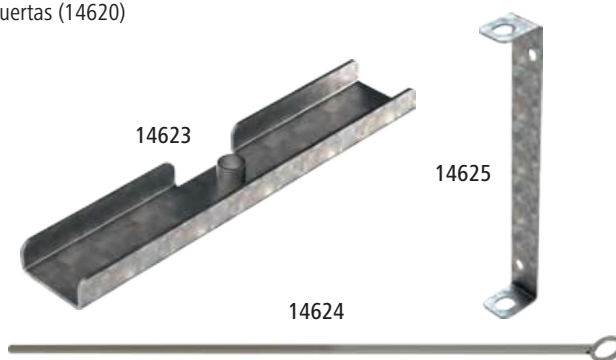
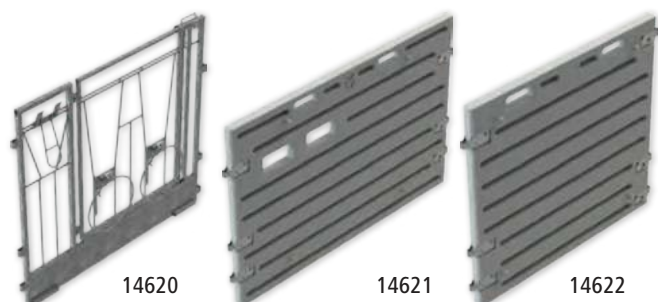
14631 Volumen de suministro:

- 1x elemento frontal para puertas (14620)
- 1x pared lateral (14621)
- 1x soporte estabilizador para box de grupo (14623)
- 2x varillas de bloqueo (14624)
- 1x accesorios para montaje en pared (14625)



Nº. de ref.	Descripción	Material	Longitud	Ancho	Altura		€
14620	Accesorios para box modular para terneros Elemento frontal para puertas	Metal galvanizado	125 cm	10 cm	114 cm	1	
14621	Accesorios para box modular para terneros Pared lateral	Plástico	167 cm	8 cm	112 cm	1	
14622	Accesorios para box modular para terneros pared trasera	Plástico	125 cm	8 cm	112 cm	1	
14623	Accesorios para box modular para terneros Soporte estabilizador para box de grupo	Metal galvanizado	40 cm	7,5 cm	2,5 cm	1	
14624	Accesorios para box modular para terneros Varilla de bloqueo	Metal galvanizado	110 cm	1,5 cm	2,5 cm	1	
14625	Accesorios para box modular para terneros Accesorios para montaje en pared	Metal galvanizado	5,5 cm	4 cm	36 cm	1	

Jaula para terneros Premium con suelo abatible

Gracias al suelo abatible, es posible limpiar cómodamente y retirar el estiércol con rapidez de la jaula para terneros Premium. El suelo plegable se bloquea automáticamente cuando se baja el cargador frontal. La puerta dividida en dos partes es ideal para enseñar a los terneros a utilizar los cubos con tetina. El ganadero puede salir de la jaula sin molestar al ternero mientras está bebiendo. La jaula garantiza un flujo continuo de aire fresco para el ternero, pero sin estar expuesto a corrientes de aire. Asimismo, protege contra gérmenes patógenos. El animal no está en contacto directo con el suelo de la jaula, sino sobre una rejilla elevada. Así se mantiene al ternero más caliente y seco.

- robusto bastidor metálico galvanizado al fuego
- el suelo de rejilla está fabricado en plástico reforzado con fibra de vidrio, es antideslizante y muy fácil de manipular (dos piezas)
- paneles laterales de PVC con superficie lisa para facilitar la limpieza
- la abertura de contacto social en las paredes laterales permite que el ternero tenga contacto con otros terneros
- puerta giratoria dividida en dos partes y de apertura en ambas direcciones
- incluye un soporte para bebedero y dos soportes para cubo plegables
- las asas plegables en la parte frontal facilitan el traslado de la jaula
- suelo abatible para limpiar con rapidez, con cierre automático
- Opción de transporte con horquillas para palés
- plataforma de transporte disponible opcionalmente
- Los cubos no se incluyen en el volumen de suministro
- se suministra desmontada



Novedad

NEW

Deben tenerse en cuenta las disposiciones locales en materia de protección animal.
¡Rogamos tenga en cuenta los costes de transporte adicionales!
Disponible a partir de: enero de 2023

Adecuadas conforme a las disposiciones en materia de protección de los animales:

Nuestras casetas y jaulas para terneros cumplen con las disposiciones en materia de protección de los animales y están diseñadas para afrontar perfectamente los requisitos para la cría de terneros. Lea más al respecto en nuestro sitio web www.kerbl.de

Datos técnicos

Dimensiones exteriores de la caseta 173,5 cm x 112 cm x 143 cm

medidas interiores de la caseta 163 x 103 x 118,5 cm

Peso 143 kg

medidas exteriores incluido el soporte abatible de cubo

Nº. de ref.	Descripción		€
14616	Jaula para terneros Premium con suelo abatible	1	



Jaula para terneros

La jaula garantiza un flujo continuo de aire fresco para el ternero, pero sin estar expuesto a corrientes de aire. Asimismo, protege contra gérmenes patógenos. El animal no está en contacto directo con el suelo de la jaula, sino sobre una rejilla elevada. Así se mantiene al ternero más caliente y seco. La jaula para terneros está disponible en dos tamaños.

- robusto bastidor metálico galvanizado al fuego • el suelo de rejilla está fabricado en plástico reforzado con fibra de vidrio, es antideslizante y muy fácil de manipular (dos piezas) • paneles laterales de PVC con superficie lisa para facilitar la limpieza • el hueco en la parte superior de las paredes laterales permite el contacto visual del ternero con sus vecinos • puerta giratoria de apertura en ambas direcciones • incluye un soporte para bebedero y dos soportes para cubo plegables • Las distintas plazas pueden bloquearse individualmente • asas plegables en la parte frontal facilitan el traslado • plataforma de transporte disponible opcionalmente • Opción de transporte con horquillas para palés • techo disponible opcionalmente • Los cubos no se incluyen en el volumen de suministro • se suministra desmontada

Adecuadas conforme a las disposiciones en materia de protección de los animales:

Nuestras casetas y jaulas para terneros cumplen con las disposiciones en materia de protección de los animales y están diseñadas para afrontar perfectamente los requisitos para la cría de terneros. Lea más al respecto en nuestro sitio web www.kerbl.de

Deben tenerse en cuenta las disposiciones locales en materia de protección animal.
¡Rogamos tenga en cuenta los costes de transporte adicionales!

Datos técnicos	14610	14611
Dimensiones exteriores de la caseta	173 cm x 93 cm x 131 cm	201 cm x 107 cm x 131 cm
Dimensiones interiores de la caseta	130 x 85 x 106 cm	160 x 100 x 106 cm
Peso	121 kg	160 kg

medidas exteriores incluido el soporte abatible de cubo

14613
techo disponible opcionalmente

Nº. de ref.	Descripción			€
14610	Jaula para terneros 010",	1	6	
14611	Jaula para terneros grande	1	6	

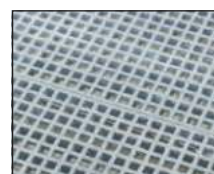

TV

Nº. de ref.	Descripción	Longitud	Ancho	Altura	Peso			€
14612	Techo para jaula de terneros 010",	153 cm	98 cm	3,5 cm	22 kg	1	24	
14613	Techo para jaula de terneros grande	180 cm	120 cm	3,5 cm	25 kg	1	25	
14609	Plataforma de transporte para jaula de terneros					1	50	
14610-1	Suelo de rejilla de PRFV para jaula de terneros pequeño (dos piezas)	130 cm	85 cm	2,5 cm	15,6 kg	1		
14611-1	Suelo de rejilla de PRFV para jaula de terneros grande (dos piezas)	160 cm	100 cm	2,5 cm	22 kg	1		
14611-2	Panel de PVC para jaula de terneros para pared lateral	165 cm	3 cm	25 cm		1		
14611-3	Panel de PVC para jaula de terneros para pared posterior	97 cm	3 cm	25 cm		1		

Jaula doble para terneros

- en el volumen de suministro se incluyen dos jaulas completas para terneros (14611) con kit de ampliación (14614)
- ampliación robusta; desplazable sin problemas a mano o con cargador frontal
- conversión sencilla y flexible entre jaulas dobles y simples

Novedad

NEW



Nº. de ref.	Descripción		€
14615	Jaula doble para terneros	1	

Kit de ampliación para jaula doble de terneros 14611

- Kit de ampliación para convertir dos jaulas de terneros (14611) en una jaula doble • ampliación robusta; desplazable sin problemas a mano o con cargador frontal • reconversión sencilla y flexible a dos jaulas individuales

Novedad

NEW





Nº. de ref.		€
14614	1	

Comedero combinado pequeño

Con forrajera galvanizada para la alimentación combinada de heno y pienso concentrado. Ideal para pasar de la leche a la alimentación sólida.

- apto para todas las casetas de terneros individuales • puede colgarse a la cerca por dentro • se rellena cómodamente desde fuera • la tapa protege el contenido de la lluvia • recipiente de plástico estable



Nº. de ref.	Color	Ancho	Profundidad	Altura	Volumen			€
144352	verde	330 mm	512 mm	270 mm	11,5 l	1	40	

Comedero de pienso concentrado pequeño

Con tolva de chapa para la alimentación de pienso concentrado.

- apto para todas las casetas de terneros individuales • puede colgarse a la cerca por dentro • se rellena cómodamente desde fuera • la tapa protege el contenido de la lluvia • recipiente de plástico estable



Nº. de ref.	Color	Ancho	Profundidad	Altura	Volumen			€
144353	verde	330 mm	512 mm	270 mm	13 l	1	40	

Comedero combinado

Para una alimentación combinada de forraje y pienso concentrado

- es posible llenarlo con facilidad • El pienso queda protegido de la lluvia • La escudilla incorpora un orificio de desagüe para limpiarla con facilidad • se fija a la abertura de alimentación desde el exterior • adecuado para casetas individuales y jaulas de terneros • Volumen de la forrajera: 20 l • Volumen de la escudilla: 5,5 l • se incluye el soporte para colgar Bucket Guard (número de artículo: 1407) • Material: Plástico





Nº. de ref.	Longitud	Ancho	Altura			€
144355	300 mm	380 mm	730 mm	1	21	

Comedero de heno

- adecuado para CalfHouse Premium 4/5, el iglú colectivo FLIXBOX, CalfHouse Premium XL y CalfHouse Premium XXL • Material: Metal galvanizado • para atornillar



Nº. de ref.	Longitud	Ancho	Altura	Distancia entre varillas	Grosor de varilla			€
14454	113 cm	41 cm	38 cm	75 mm	10 mm	1	50	



Alojamientos de terneros

Escudilla

• escudilla de uso universal • plástico resistente a los golpes y a la temperatura • la escudilla y la tapa pueden imprimirse a petición • apto para alimentos

14711:

• gran capacidad • con escala de llenado en litros y galones estadounidenses • con abertura para anilla • fácil de limpiar gracias a la cavidad redonda



14711



324810

Disponible para diseño personalizado.

Nº. de ref.	Color	Altura	Diámetro	Volumen		€
324817	gris	10 cm	21 cm	2 l	1/5	
324818	verde	10 cm	21 cm	2 l	1/5	
324819	aguamarina	10 cm	21 cm	2 l	1/5	
324823	rosé	10 cm	21 cm	2 l	1/5	
324811	gris	12,5 cm	31,5 cm	6 l	1	
324812	verde	12,5 cm	31,5 cm	6 l	1	
324815	aguamarina	12,5 cm	31,5 cm	6 l	1	
324816	rosé	12,5 cm	31,5 cm	6 l	1	
324813	verde oliva	12,5 cm	31,5 cm	6 l	1	
14711	verde oliva	18,5 cm	31,5 cm	8 l	1	

Nº. de ref.	Descripción	Color		€
324810	Tapa para escudilla 2 litros	blanco	1/5/50	
324820	Tapa para escudilla 6 litros y 8 litros	blanco	1/5/50	

Escudilla

• escudilla de uso universal • especialmente robusto e higiénico • idóneo para usarlo en establos • Material: Acero inoxidable



Nº. de ref.	Diámetro	Volumen		€
324828	30 cm	5,5 l	1/50	

Cubo para establos y obras Jumbo

• modelo muy robusto • Material: Plástico



Top Seller

Made in the EU



Disponible para diseño personalizado.

Nº. de ref.	Descripción	Color	Diámetro	Volumen			€
29881		verde oliva	33 cm	12 l	1	350	
298800	apto para alimentos	azul transparente	33 cm	12 l	1	350	
298801	apto para alimentos	rosa transparente	33 cm	12 l	1	350	

Nº. de ref.	Descripción	Color		€
29935	Tapa para cubo de establos y obras	negro	1/30	

Soporte para cubo

- robusta • para colgar cubos y escudillas
- para conectar

321216:

- El aro del cubo puede plegarse cuando no se utilice • para montaje en pared



Nº. de ref.	Descripción	Material	Diámetro			€
1444	estándar	Metal galvanizado	29,5 cm	1	310	
321216	plegable, para montaje en pared	Metal galvanizado	28 cm	1/10	480	
1445	Modelo holandés	Metal galvanizado	28 cm	1	340	

Soporte para cubos de pienso concentrado

- para, p. ej., cubos para establos y obras (29881) y escudillas (324811-324816) • adecuado también para montaje en pared

14527: para CalfHouse Premium XL (14520)

14547: para CalfHouse Premium XXL (14540)



Nº. de ref.	Descripción	Material	Longitud	Ancho	Altura			€	
14527	5 plazas para comer	Metal galvanizado	184 cm	42 cm	20 cm	1	36		
14547	7 plazas para comer	Metal galvanizado	260 cm	42 cm	20 cm	1	200		NEW

Comedero alargado

para colgar

- especialmente robusto, de plástico reforzado con fibra de vidrio • lengüetas para colgar de gran resistencia • apto para casi todas las rejas modulares y casi cualquier instalación de hasta 50 mm de grosor • Dimensiones: Profundidad de 35 centímetros (sin barra de suspensión de 28 cm) • para colgar



Nº. de ref.	Color	Ancho	Profundidad	Altura	Volumen			€
3268	verde	100 cm	35 cm	24 cm	42 l	1	120	

Nº. de ref.	Descripción	Material	Longitud	Ancho	Altura		€
14526	Soporte para comedero largo	Metal galvanizado	82 cm	13,5 cm	18 cm	1	

Comedero alargado con válvula flotador

Una forma fácil de suministrar agua a sus animales sin necesidad de ningún trabajo para la instalación. ¡Basta con conectar la manguera!

- la válvula flotador se puede colocar a ambos lados del comedero • tubo y tapa de acero inoxidable • incluye un acoplamiento con sistema de clic para mangueras de jardín • para colgar • Material: Plástico



Datos técnicos	223111
Dimensiones (ancho x profundidad x alto)	100 cm x 35 cm x 24 cm

223113

Nº. de ref.	Color	Conexión de agua	Volumen		€
223111	verde	1/2"	42 l	1	

Nº. de ref.	Descripción		€
223113	Válvula flotador	1/10	



Artículos de entretenimiento para terneros

Los artículos de entretenimiento sirven para apaciguar el instinto no satisfecho de los terneros por mamar y deben satisfacer sus necesidades de actividad. Asimismo, se usan para prevenir conductas anómalas como, por ejemplo, que mamen entre ellos. El nivel de aceptación e interés de los terneros por los artículos es muy alto y duradero. A los terneros les gusta entretenerse y jugar con los distintos juguetes.

«Spielzeug für Tierkinder» (juguete para niños animales) transmite una impresión positiva y amistosa en el establo de terneros.

Pelota comedero

- la pelota comedero solo debe usarse en el establo, el pasto o el paddock en el suelo bajo vigilancia*
- con 19 orificios de alimentación • plástico estable y resistente a los rayos UV • para hasta 3 kg de heno • Es posible llenar a través de la abertura de llenado de 116 milímetros con un cierre de rosca
- también puede colgarse a una cuerda o cadena
- para usar como entretenimiento de forma segura recomendamos la fijación colgante con la correa universal (3226434)

3210384: especialmente adecuado para caballos pequeños con una abertura de alimentación de 40 mm

- Los terneros se distraen moviendo la pelota o se comen el heno que se encuentra en su interior
- Adecuado para estabulación en grupo



Nº. de ref.	Color	Diámetro	Ø orificio de alimentación		€
3210385	azul	40 cm	60 mm	1	
3210386	rojo	40 cm	60 mm	1	
3210388	pink	40 cm	60 mm	1	
3210384	lila	40 cm	40 mm	1	

Nº. de ref.	Descripción		€
3210385-1	Tapa para pelota comedero	1/80	



Made in the EU 



HayBag

El Haybag reúne muchas ventajas en un solo producto.

- hasta un 15 % menos en pérdidas de forraje • fácil de llenar y limpiar • para una alimentación con heno optimizada en función de la especie correspondiente
- puede usarse de manera universal y montarse fácilmente en establos o pastos • Material: PVC

326102: doce orificios laterales con una separación de 20 cm entre sí

326103: quince orificios laterales con una separación de 20 cm entre sí

3224774: doce orificios laterales con una separación de 20 cm entre sí

- Los terneros deben esforzarse por conseguir su comida, lo que les distrae, ya que se lo toman como un juego
- Adecuado para estabulación en grupo



Nº. de ref.	Descripción	Color	Material	Volumen		€
326102	Small	negro	PVC	85 l	1/10	
326103	BIG	negro	PVC	195 l	1/6	
3224774	Small	gris	Algodón	85 l	1/12	

Nº. de ref.	Descripción	Material	a juego con		€
323506	Soporte de pared	Metal galvanizado	323500, 326102, 326103, 3224774, 323509	1/10	
326104	Soporte para el suelo	Metal galvanizado	323520, 326102, 326103, 3224774	1	

Juego de tetinas de entretenimiento

- Los terneros pueden calmar su instinto insatisfecho de mamar • para un montaje en pared sencillo • Adecuado para estabulación individual y en grupo

Nº. de ref.		€
14129	1/125	



Nº. de ref.	Descripción	Color	UP	Unidad/Unidad de embalaje		€
14128/10	Tetina de terneros sin perforación	azul	1 envase	10 / envase	1	

Cuerda de juego

- de material natural ecológico (100 % de algodón) • en bobina • trenzada

- A los terneros les gusta morderlos y entretenerse con ellos
- Adecuado para estabulación individual y en grupo



Nº. de ref.	Longitud	Grosor		€
22686	300 m	6 mm	1/4	NEW
22681	250 m	8 mm	1/2	
22682	250 m	10 mm	1	
22683	100 m	20 mm	1	



juguete de caucho natural BiteStar

BiteStar está hecho de caucho natural y es el juguete perfecto para su animal gracias a su amplia variedad de usos. Cuatro piñas sobresalientes animan a los animales a jugar juntos. Gracias a su ingeniosa forma, BiteStar resulta llamativo para los animales durante un periodo prolongado.

- material de entretenimiento orgánico, modificable e inofensivo para la salud • larga vida útil • gran versatilidad

22691: como conjunto para colgar: al colgar libremente anima a los animales a jugar

- El kit (22691) incluye: • 1 BiteStar (22690) • 1 capuchón para colgar (22692) • 1 cadena para colgar con anilla (22607)

22691



Nº. de ref.	Descripción	Color	Material	Diámetro		€
22690	suelta	beis	Caucho natural	33 cm	1/20	
22691	con capuchón para colgar (22692) y cadena para colgar (22607)	beis	Caucho natural	33 cm	1/20	



22690

Nº. de ref.	Descripción	Material	Longitud	Grosor de eslabón		€
22604	Cadena de suspensión con aro	Acero inoxidable	75 cm	4 mm	1/25/100	
22607	Cadena de suspensión con aro	Metal galvanizado	75 cm	4 mm	1/25/100	
22692	Capuchón para colgar para BiteStar	Acero inoxidable			1/50	



Encontrará productos para el cuidado del pelaje en la categoría «Cuidado del pelaje» y en nuestro folleto de cepillos de vacunos.

- Las mantas para terneros refuerzan el sistema inmunológico en los primeros días y previenen problemas de diarrea y otras afecciones
- A temperaturas por debajo de 10 °C aumenta el riesgo de enfermedad
- Protege en caso de cambios de tiempo repentinos
- Evita el estrés por frío de los terneros recién nacidos
- Los terneros suelen llevar las mantas entre tres y cuatro semanas, o más en caso necesario
- Las mantas para terneros no son adecuadas para la estabulación en grupo

Manta para terneros Ripstopp

- Material exterior de ripstop de poliéster 600 denier resistente al desgarro • con correas de nailon y cierres de clip de plástico • material hidrófugo hasta una columna de agua de 3000 milímetros • las propiedades transpirables evitan una excesiva sudoración • 3.000 mm columna de agua • lavable a máquina a 30 °C



Nº. de ref.	Color	Longitud total		€
14155	gris	70 cm	1/25	
14156	gris	80 cm	1/25	

Manta para terneros Premium

- conserva el calor gracias a una capa de espuma de PU • material de cuatro capas hidrófugo (hasta 5000 mm de columna de agua) y transpirable • muy suaves y resistentes • excelente ajuste y adaptación flexible al tamaño gracias a que pueden regularse el peto para vientre, las correas de las patas y las autocierres de gancho y bucle para la zona del pecho • 5.000 mm columna de agua • lavable a máquina a 30 °C



Nº. de ref.	Color	Longitud total		€
14157	negro	70 cm	1/30	
14158	negro	80 cm	1/30	

Manta para terneros ThermoPlus

- Material exterior de ripstop de poliéster 600 denier resistente al desgarro
- con cierre anatómico en el abdomen y el pecho
- cierres estables con fijación de autocierre de gancho y bucle
- hidrófugo hasta una columna de agua de 3000 milímetros
- 200 g de relleno de Polyvlies ofrecen una óptima protección incluso a temperaturas exteriores extremas
- las propiedades transpirables evitan una excesiva sudoración
- 3.000 mm columna de agua
- lavable a máquina a 30 °C



Nº. de ref.	Color	Longitud total		€
14148	azul oscuro	70 cm	1/15	
14149	azul oscuro	80 cm	1/15	

Manta para terneros EasyWear

- manta para terneros superligera y funcional, concebida para su uso durante todo el año
- el acolchado especial regula la temperatura y ofrece un excelente aislamiento térmico
- resistente al viento y al agua gracias al acolchado soldado
- sin correas que sobresalgan para reducir el riesgo de que los terneros sufran lesiones
- cierres de plástico resistentes
- Material: Poliéster
- lavable a máquina a 30 °C



Nº. de ref.	Color	Longitud total		€
14194	azul oscuro	70 cm	1/25	
14195	azul oscuro	80 cm	1/25	

Sello de calidad para alimentos de la Bayerischer Bauernverband (Asociación de agricultores de Baviera)

A las empresas agropecuarias que participan en el programa «Puerta de establo abierta» (en alemán, «Offene Stalltür») solo les está permitido emplear alimentos que cuenten con este sello. De este modo, estas empresas pueden garantizar una gran seguridad en el área de la alimentación. Los productos de calidad Agrochemica también cuentan con certificados GMP+ y QS.

Calidad en alimentación animal



Bolo Calzogol

Bolos de calcio (fiebre de la leche)

- Las vacas con un óptimo aporte de calcio se benefician de un mejor comienzo de la lactancia, son más sanas y dan más leche.
- contenido muy alto de calcio (45 g) de disponibilidad rápida y lenta y vitamina D3 (40 000 UI) por bolo
- fuentes de calcio con diferentes tasas de liberación aportan calcio a la vaca de manera uniforme
- muy bien tolerado por las mucosas: no irrita la boca, el esófago ni el rumen
- no contiene cloruro cálcico cáustico
- fácil de usar y económico: ¡basta con un bolo por dosis!

Administración recomendada:

- Administre un bolo con el aplicador siguiendo las instrucciones en el momento del parto. Si es necesario, suministre un segundo bolo aproximadamente doce horas después del nacimiento del ternero.

Calidad en alimentación animal



Suplemento dietético mineral para vacas lecheras para reducir el riesgo de fiebre de la leche. Alto contenido de calcio en forma de sales de calcio de fácil disponibilidad.

Nº. de ref.	Peso individual	UP	Unidad/Unidad de embalaje		€
15980	175 g	1 envase	4 / envase	1/8	

Bolo Phosphogol

Bolo de fósforo para vacas lecheras

Las vacas con un aporte óptimo de fósforo se benefician de un mejor comienzo de la lactancia, son más sanas y dan más leche. Cada vez es más frecuente que las vacas en parto presenten un déficit de fósforo. El bolo Phosphogol permite suministrar fósforo en el momento del parto de la vaca.

- contenido muy alto de fósforo de disponibilidad rápida (37 g) por bolo
- aportación adicional de calcio (15 g)
- fácil de usar y económico: ¡basta con un bolo por dosis!
- si se administra en combinación con el bolo Calzogol, se garantiza un suministro suficiente tanto de calcio como de fósforo

Administración recomendada:

- Administre un bolo con el aplicador siguiendo las instrucciones en el momento del parto. Si es necesario, suministre un segundo bolo aproximadamente doce horas después del nacimiento del ternero.

Calidad en alimentación animal



Complemento alimenticio para vacas lecheras

Nº. de ref.	Peso individual	UP	Unidad/Unidad de embalaje		€
15987	185 g	1 envase	4 / envase	1/8	

Bolo Ket-o-Vital®

Bolo energético (cetosis)

• Las vacas sanas se quedan preñadas más rápido y dan más leche. • el bolo actúa en diferentes niveles fisiológicos: hígado, rumen, sistema inmunológico • las sustancias glucoformadoras favorecen el metabolismo energético. El riesgo de cetosis o acetonemia disminuye • una elevada producción de leche, los problemas de parto, el estrés, el calor y la pérdida de grasa en el momento del parto son los clásicos factores de riesgo para la cetosis • dosis y aplicación seguras. Los animales tienen más apetito, están en forma y se recuperan más rápido

Administración recomendada:

• Poco después del parto, administre dos bolos usando un aplicador de bolos siguiendo las instrucciones. Si es necesario, suministre otro bolo doce horas después del parto.

Nº. de ref.	Peso individual	UP	Unidad/Unidad de embalaje		€
15982	135 g	1 envase	4 / envase	1/8	



Calidad en alimentación animal



Pienso dietético complementario para vacas lecheras para reducir el riesgo de cetosis. Ingredientes liberadores de glucosa.

Bolo Fertigol

Bolo de beta-caroteno (fertilidad)

• Una gestación rápida acorta el intervalo entre partos y favorece el éxito económico. • para hembras y machos reproductores poco antes y durante el período de apareamiento o inseminación • ayuda al éxito de la transferencia embrionaria (animales receptores y donantes) • el alto contenido de beta-caroteno favorece la formación del cuerpo lúteo, la calidad del calostro, el ciclo de celo y la calidad del esperma • un cuerpo lúteo bien desarrollado tiene una influencia positiva en la tasa de supervivencia embrionaria • aplicación fácil y segura gracias a la liberación uniforme de beta-caroteno, vitaminas y oligoelementos durante al menos 20 días • la tasa de liberación ha sido confirmada científicamente

Administración recomendada:

• Bovinos hembras: Administre el primer bolo 30 días antes de la inseminación. Suministre el segundo bolo poco antes o después de la inseminación
• Toros de apareamiento: Administre un bolo cada 20-30 días durante la temporada de apareamiento. El tiempo de degradación del bolo en el rumen es de 20 días

Nº. de ref.	Peso individual	UP	Unidad/Unidad de embalaje		€
15983	95 g	1 envase	8 / envase	1/8	



Calidad en alimentación animal



Pienso dietético mineral (para ganado vacuno con un rumen totalmente desarrollado) para ayudar a prepararse para el celo y la reproducción. Alto contenido de vitamina A

Bolo Bufferlyt

Bolo de tampón y electrolitos

En caso de trastornos digestivos y falta de apetito o ganas de beber

• El bicarbonato de sodio es un tampón muy eficaz. El uso de tampones previene la acidosis. La acidosis es a menudo la razón por la cual los terneros están débiles, cansados y sin ganas de beber • La pérdida de electrolitos se repone eficazmente. Ello estabiliza el equilibrio hídrico en caso de calor o estrés producido por un transporte, entre otras condiciones • administración segura y sin estrés. También se puede administrar sin aplicador. Simplemente coloque el bolo con la mano en sentido longitudinal en la base de la lengua. El ternero se traga el bolo sin problemas • el introductor no se incluye en el volumen de suministro

Administración recomendada:

• En cuanto aparezcan los primeros síntomas de problemas digestivos, administre un bolo siguiendo las instrucciones. A continuación, suministre un bolo durante dos o tres días después de cada abrevado.

Nº. de ref.	Peso individual	UP	Unidad/Unidad de embalaje		€
15984	13 g	1 envase	15 / envase	1/12	

Nº. de ref.	Descripción		€
15985	Tubo administrador para Bolus Bufferlyt	1/24	



15985

Pienso dietético mineral (para terneros) para un suministro adicional con tampones y electrolitos.

Calidad en alimentación animal



Introductor

para bolos e imanes

- manejo con una sola mano • bordes redondeados • Casquillo de introducción: Diámetro interior de 36 milímetros, longitud de 11 centímetros, con resortes de retención • adecuado para Calzogol Bolus (n.º de art. 15980), Ket-o-Vital Bolus (n.º de art. 15982), Fertilgol Bolus (n.º de art. 15983), Phosphogol Bolus (n.º de art. 15987) e imanes de jaula

2129: producto adecuado para ganado joven y razas bovinas pequeñas

2139: producto adecuado para razas bovinas grandes (p. ej., Holstein, Fleckvieh, parda alpina)



Nº. de ref.	Color	Material	Longitud		€
2129	verde	Acero inoxidable	53 cm	1/30	
2139	verde	Acero inoxidable	70 cm	1/30	

Reposacabezas para vacunos

- la cabeza se fija con facilidad y seguridad
- facilita los tratamientos y la administración de medicamentos o piensos • Fijación en pesebre
- adecuado para tubos con un diámetro máximo de 7,5 centímetros • Se reducen el estrés y el riesgo de lesión de los animales • Material: Metálico



Nº. de ref.		€
2164	1	

Test de diarrea para terneros

Test rápido para bovinos y terneros



Si quiere saber si su ternero se ha contagiado de E.coli, rotavirus, coronavirus o criptosporidios, el test le dará el resultado de inmediato. Las distintas infecciones vienen a menudo acompañadas de otras múltiples infecciones debido a diversos tipos de patógenos.

Aplicación:

- tomar una muestra de la diarrea y mezclarla con el reactivo suministrado
- colocar después la mezcla en el dispositivo de prueba
- después de unos 10 minutos es posible identificar rápidamente los patógenos y aplicar de forma inmediata las primeras medidas como, por ejemplo, una desinfección intensiva



Planificación y procedimiento seguros - ¡mayor éxito en la crianza de terneros!



Nº. de ref.	Contenido		€
15843	5 ud. / Paquete	1/25	

Calz-o-Phos Liquid

Para reducir el riesgo de fiebre de la leche clínica y subclínica (parexia del parto)

- previene la deficiencia de calcio y fósforo gracias a su alto contenido de calcio y fósforo disponible (59 g o 45 g por botella) • Cuidado de las mucosas: no contiene cloruro cálcico cáustico • posibilidades de aplicación sencillas y sin estrés: • 1. Introduzca la botella directamente en la boca. • 2. Mezcle el Calz-o-Phos con el pienso concentrado. • 3. Mezcle con una bebida regeneradora después del parto.

Administración recomendada:

- La primera botella (500 ml) debe suministrarse unas 24 horas antes del parto, y la segunda botella (500 ml) inmediatamente después del parto.
- Si es necesario, suministre una tercera botella (500 ml) doce horas después del parto y, en caso necesario, una cuarta botella (500 ml) 24 horas después del parto.
- Para enriquecer con calcio y fósforo la ración de alimento tras una infusión de calcio administrada por el veterinario: Suministre la primera botella (500 ml) entre 8 y 12 horas después de la infusión, y la segunda botella (500 ml) 24 horas después de la infusión.



Top Seller

Nº. de ref.	Contenido	UP	Unidad/Unidad de embalaje		€
15974	500 ml / Botella	1 envase	4 / envase	1/5	
15975	5000 ml / bidón			1	



Calidad en alimentación animal



Suplemento dietético mineral para vacas lecheras para reducir el riesgo de fiebre de la leche. Alto contenido de calcio en forma de sales de calcio de fácil disponibilidad.

LaktaStart®

Suplemento posparto para vacas

- concentrado para la elaboración de una bebida regeneradora para vacas recién paridas • contiene electrolitos, vitaminas, oligoelementos orgánicos y portadores de energía, que son fundamentales para la vaca durante esta fase • su buena aceptación fomenta la ingesta voluntaria de agua directamente tras el parto y evita, entre otras cosas, la dislocación del estómago cuajar • aplicación rápida y dosificación sencilla • el Calz-o-Phos Liquid (profilaxis de la fiebre puerperal) puede ser un complemento óptimo de este producto • sin aromas artificiales

Administración recomendada:

- Vierta el contenido de una botella (200 ml) en un cubo con entre 20 y 30 litros de agua tibia y ofrézcaselo a la vaca directamente a libre disposición tras el parto.

Nº. de ref.	Contenido		€
15760	200 ml / Botella	1/12	



Calidad en alimentación animal



Pienso dietético complementario (para vacas lecheras) para un aporte adicional y a corto plazo de vitaminas y oligoelementos

Surlac® Plus Liquid

Líquido concentrado para la acidificación de las bebidas de leche y los productos sustitutos de la leche

- Surlac Plus facilita el acto de beber • la acidificación segura ayuda a «predigerir» la bebida. Por ello, la bebida tendrá una buena tolerancia entre los animales jóvenes incluso a menos de 39 grados Celsius. Un aspecto de gran importancia a la hora de suministrar bebidas a voluntad, bebidas frías y bebidas en tolvas
- la acidificación con un pH inferior a 5,5 impide el crecimiento de ciertas bacterias (por ejemplo, E. coli).
- también sirve para estabilizar la flora digestiva • Surlac Plus liquid contiene hierro, un mineral de vital importancia para el organismo. El hierro favorece la formación de sangre y previene de infecciones. Esto ayuda a aumentar la vitalidad de los terneros

Administración recomendada:

- Mezcle lentamente 3 - 5 mililitros de Surlac Plus por litro de bebida de leche normal o sustitutiva. La acidificación puede tener lugar a partir de la segunda administración de calostro.

Nº. de ref.	Contenido		€
15977	5000 ml / bidón	1	

Pienso dietético complementario para la acidificación de bebidas de leche o productos sustitutos de la leche



Calidad en alimentación animal



Bronchogol Liquid

Concentrado líquido de hierbas para ayudar a respirar

• Bronchogol favorece la función defensiva fisiológica del aparato respiratorio • tiene un alto contenido de aceite de eucalipto y aceite de menta • ideal para las épocas de cambio de tiempo más severas: Invierno/primavera y otoño/invierno • consumo económico gracias a la mínima cantidad de aplicación y la completa solubilidad • en la práctica se ha demostrado su buena aceptación por parte de los terneros

Administración recomendada:

• En periodos climáticos críticos (por ejemplo, periodos de transición: Otoño-invierno o invierno-primavera) y situaciones estresantes (por ejemplo, cambio de establo o climatización inadecuada del establo), mezcle 10 mililitros en la bebida de leche entre una y dos veces al día.



Calidad en alimentación animal



Pienso complementario para estabilizar la función defensiva fisiológica en el tracto respiratorio

Nº. de ref.	Contenido		€
15976	1000 ml / Botella	1/12	

Vitamulgo[®] Liquid

Concentrado de vitaminas

• pienso complementario líquido • para el suplemento de vitaminas a corto plazo en caso de condiciones de exigencia elevada (p. ej., cambio de alimentación, cambio de establo, parto, tras una enfermedad, etc.) • Aplicación: Vitamulgo[®] puede mezclarse en la bebida o comida • a caballos, vacunos y ovejas se administra preferentemente puro: administrar a cucharadas o con la jeringa de dosificación (sin cánula)



Calidad en alimentación animal



Concentrado de vitaminas

Administración recomendada (máx. por día):

1 yegua	10 ml
1 oveja	5 ml
1 vaca lechera	10 ml
100 gallinas ponedoras	5 ml
1 cerda de cría	2 ml
1 conejo	1 ml

Nº. de ref.	Contenido		€
15773	500 ml / Botella	1/12	

Salyt[®] Liquid

Solución de electrolitos y sustancias amortiguadoras para las bebidas de leche

• ante el riesgo de trastornos digestivos (diarrea) o durante/después de los mismos, en caso de falta de apetito y ganas de beber • el contenido de sustancia amortiguadora regula el pH sanguíneo y la capacidad amortiguadora • La pérdida de electrolitos debido a diarrea, estrés por transporte y calor se restablece con eficacia, estabilizándose así el equilibrio hídrico • el contenido de inulina (prebiótico) asegura una buena salud intestinal

Administración recomendada:

• Mezclar 50 ml directamente con la bebida de leche dos veces al día.



Calidad en alimentación animal



Pienso dietético complementario (para terneros) para estabilizar el equilibrio hídrico y electrolítico con el fin de favorecer la digestión fisiológica. Principalmente electrolitos, hidratos de carbono de disponibilidad fácil y alta capacidad amortiguadora.

Nº. de ref.	Contenido		€
15730	1000 ml / Botella	1/12	

Agrolyt® Powder

Concentrado de electrolitos y sustancias amortiguadoras para terneros, cerdos, corderos y potros

- polvo para la preparación de una deliciosa solución de electrolitos • Se usa ante el riesgo de trastornos digestivos o durante y después de los mismos, sudoración y en caso de falta de apetito o ganas de beber • el contenido de sustancia amortiguadora regula el pH sanguíneo y la capacidad amortiguadora • la pérdida de electrolitos se restablece eficazmente, protegiendo contra la deshidratación • apto para bebederos automáticos

Administración recomendada:

- Diluya 50 gramos (dos cucharas dosificadoras) de polvo en un litro de agua caliente
- Ternero: Administre dos litros de bebida de electrolitos dos veces al día entre las horas establecidas para beber.
- Lechón, cordero, potro: Ofrezca la bebida de electrolitos a libre disposición.



Calidad en alimentación animal



Nº. de ref.	Contenido		€
1575	1 kg / Caja	1/12	
1576	5 kg / Cubo	1	

Pienso dietético complementario para estabilizar el equilibrio hídrico y electrolítico con el fin de favorecer la digestión fisiológica. Principalmente electrolitos, hidratos de carbono de disponibilidad fácil y alta capacidad amortiguadora.

Agrobac®-K Powder

Polvo para favorecer la digestión de los terneros

- Polvo para enriquecer la bebida de leche • Se usa ante el riesgo de trastornos digestivos o durante y después de los mismos • contiene electrolitos, levaduras, hidratos de carbono fácilmente digeribles y bentonita • estabiliza la digestión fisiológica
- Combinación de levaduras (manano-oligosacáridos) y estabilizadores de la flora intestinal • apto para bebederos automáticos

Administración recomendada:

- En caso de riesgo antes, durante y después de existir trastornos digestivos: mezcle unos 12,5 g (una cuchara dosificadora rasa) con la bebida de leche por animal en cada comida.
- En caso de existir trastornos digestivos: Mezcle 25 g (una cuchara dosificadora colmada) con la bebida de leche por animal en cada comida.



Nº. de ref.	Contenido		€
15751	1 kg / Caja	1/12	
15762	5 kg / Cubo	1	

Pienso dietético complementario para terneros para estabilizar la digestión fisiológica.

Calidad en alimentación animal



Agrodiar®-K Powder

Polvo regulador del intestino y el rumen

- Polvo para la elaboración de una bebida dietética, para enriquecer la bebida de leche en caso de existir riesgo de producirse trastornos digestivos o durante y después de los mismos o como complemento de piensos concentrados para terneros • Se usa en caso de riesgo de trastornos digestivos, durante o después de los mismos y durante la fase de destete • la combinación de semillas de lino, levaduras y estabilizadores intestinales refuerzan la flora intestinal natural • el contenido de levaduras vivas estimula la aparición de microbios importantes en el rumen y permite un crecimiento continuo de los terneros durante el destete • apto para bebederos automáticos

Administración recomendada:

- Terneros con alimentación líquida: mezcle 25 gramos (una cuchara dosificadora) por litro de bebida de leche. Para preparar una bebida dietética, mezcle 50 gramos (dos cucharas dosificadoras) por litro de agua tibia.
- Terneros de destete (entre las dos semanas anteriores y posteriores al destete): administre 100 g (4 cucharas dosificadoras) con el pienso concentrado (por ejemplo, pienso de arranque) por animal y día.
- Terneros de cruce: hasta dos semanas después del cruce, administre 100 g (cuatro cucharas dosificadoras) con el pienso concentrado (por ejemplo, pienso de arranque) diariamente para cada animal.



Nº. de ref.	Contenido		€
15774	1 kg / Caja	1/12	

Calidad en alimentación animal



EUTRA Antidiarreico INTERLAC-PECTIN

- para terneros y lechones • regula la flora intestinal y favorece un crecimiento saludable • producto totalmente natural, con pectina de manzana y sin anti-biótico • las pectinas naturales estabilizan el tracto gastrointestinal • recomendado para diarrea • gran aceptación por el animal gracias al aroma natural de manzana

Administración recomendada:

- Dosificación: 5 - 10 g/10 kg de peso corporal o 2 % en la comida individual (entre tres y cuatro días)
- Dosificación para la prevención: 5 g/10 kg de peso corporal o 1 % en la comida individual (de forma continua)

Nº. de ref.	Contenido		€
15272	2,5 kg / Cubo	1/2	
15158	25 kg / Saco	1	

Producto natural con pectina



Pasta Probiol®-K

Pasta para el intestino provista de inmunoglobulina natural para terneros

- Pasta para complementar la alimentación con calostro y ante el riesgo de trastornos digestivos o durante y después de los mismos • aumenta la vitalidad de los terneros de tres maneras: Fortalecimiento del sistema inmunológico, estabilización de la flora intestinal natural y rápida disponibilidad de energía • dosificación segura mediante administración con inyectores

Administración recomendada:

- Tras el nacimiento, un inyector

Nº. de ref.	Contenido	UP	Unidad/Unidad de embalaje		€
15768	20 ml / Inyector	1 envase	6 / envase	1/10	



„Encontrará más piensos complementarios específicos para animales en las respectivas categorías“.





La inmunoglobulina es una proteína natural cuya función es proteger a los animales vertebrados contra agentes patógenos. Numerosos ensayos académicos y de campo han demostrado que la inmunoglobulina natural (IgY) de los huevos puede servir como un potente complemento alimenticio con el fin de proteger el sistema inmune de los animales jóvenes, que aún no está suficientemente desarrollado. Las IgY desempeñan un papel fundamental para, por así decirlo, «rellenar las lagunas inmunitarias», ya que retienen patógenos de la diarrea en los intestinos.

Globigen Colostrum

Potenciador de calostro de alta calidad para un suministro adicional de inmunoglobinas naturales en los primeros días de vida

- Se usa cuando la calidad o la cantidad del calostro es insuficiente
- Administración con inmunoglobinas naturales del huevo
- refuerza el sistema inmunológico
- favorece la salud intestinal
- puede reducir la frecuencia de la diarrea
- mejora el aumento de peso
- aplicación fácil y rápida
- puede mezclarse directamente en el calostro

Administración recomendada:

Administración con calostro (primera leche)

Terneros: 50-100 g por animal y día

Corderos y cabritos: 5-10 g por animal y día

Tiempo de aplicación: 3-4 días

Mezcle el polvo en calostro caliente (aprox. 39 °C) y suminístrelo en las primeras seis horas de vida.

Para garantizar una buena solubilidad, mezcle un máximo de 100 gramos de polvo por litro de leche o un máximo de 10 gramos de polvo por 100 mililitros de leche.

Alimento para cuando no haya calostro

Terneros: Disuelva 200 gramos en dos litros de leche normal, sustitutivo de leche o agua

Corderos y cabritos: Disuelva 20 gramos en 0,2 litros de leche normal, sustitutivo de leche o agua

Tiempo de aplicación: 3-4 días



15994

Complemento alimenticio para terneros, corderos y cabritos



Nº. de ref.	Contenido		€
15993	1 kg / Cubo	1	
15994	2,5 kg / Cubo	1	

Globigen Dia Stop

Estabilización del equilibrio hídrico y electrolítico para favorecer la digestión fisiológica

- ayuda al ternero en caso de diarrea
- Administración con inmunoglobinas naturales del huevo
- puede reducir el uso de antibióticos
- favorece la salud intestinal
- mejora el aumento de peso
- puede usarse como medida preventiva

Administración recomendada:

• En caso de trastornos digestivos (diarrea), ya sea antes, durante o después de que se produzcan, mezcle dos veces al día una cucharada ligeramente colmada (25 g) en un litro de agua caliente, sustitutivo de leche o leche (39 °C).

• En caso de diarrea severa, mezcle 50 gramos de Dia Stop en 2 litros de agua caliente dos veces al día.

Nº. de ref.	Contenido		€
15995	2 kg / Cubo	1	
15996	7,5 kg / Cubo	1	

Pienso dietético complementario para terneros



15995



Globigen Calf Paste

Pasta para estabilizar la digestión fisiológica de los terneros

- para comenzar la vida con éxito
- Administración con inmunoglobinas naturales del huevo
- refuerza el sistema inmunológico
- favorece la salud intestinal
- un intestino sano aumenta las ganas de actividad de los animales
- puede usarse como medida preventiva
- Pasta para una administración sencilla

Administración recomendada:

• Como ayuda inicial desde el primer hasta el tercer día después de nacer: 10 mililitros por animal y día

• En situaciones problemáticas severas (p. ej., cantidad elevada de gérmenes): 10 mililitros por animal y día durante tres días

Nº. de ref.	Contenido	UP	Unidad/Unidad de embalaje		€
15992	30 ml / Inyector	1 envase	6 / envase	1/10	



Pienso dietético complementario para terneros

Papel para ubres UdderoClean

- apto para limpieza en seco o en húmedo • alta absorción de la humedad para una limpieza óptima en húmedo
- alta resistencia a la humedad y sin pelusas • efecto estimulante gracias a su estructura de crepé • 100 % celulosa pura • apto para alimentos • 100 % biodegradable



- 1579: con tubo interior de cartón
- 15787: sin tubo interior de cartón
- 15800: sin tubo interior de cartón
- 15895: sin tubo interior de cartón

1579



15787



ideal para KerbaWasch y la loción para limpieza de ubres

Nº. de ref.	Color	Contenido	Dimensiones de la hoja (largo x ancho)	UP	Unidad/Unidad de embalaje			€
1579	blanco	2 x 200 hoja / Rollito	24 x 23 cm	5 ud.	5 / envase	1/5	315	
15787	blanco	800 hoja / Rollito	23 x 22 cm	1 envase	2 / envase	1	108	
15800	blanco	800 hoja / Rollito	23 x 22 cm	1 envase	6 / envase	1	36	
15895	blanco	1000 hoja / Rollito	21 x 21 cm	1 envase	6 / envase	1	40	

Papel para ubres StimuClean

- para el masaje y la estimulación se recomienda usar en seco • también puede usarse húmedo (no mojado) • impide la transmisión de gérmenes • muy absorbente (preparar con un máximo de 3 litros de loción limpiadora) • con tubo interior de cartón



Nº. de ref.	Color	Contenido	Dimensiones de la hoja (largo x ancho)			€
15798	gris	2 x 780 hoja / Paquete	24 x 20 cm	1	66	

Toallitas húmedas para ubres

- efecto estimulante gracias a su estructura de crepé • rápidamente disponible para ahorrar tiempo • potente efecto limpiador gracias a la selección de materias primas • 100 % celulosa pura • apto para alimentos • no contiene compuestos de amonio cuaternario



100 % biodegradable



Nº. de ref.	Color	Contenido	Dimensiones de la hoja (largo x ancho)	UP	Unidad/Unidad de embalaje			€
15817	blanco	800 hoja / Cubo	20 x 20 cm			1	72	
15818	blanco	800 hoja / Paquete de recarga	20 x 20 cm	2 ud.	2 / caja	1/2	168	

Bayeta para ubres húmeda

- únicamente para uso externo • limpieza de las ubres • estimulación de la producción de leche
- reducción del tiempo de ordeño • limpieza de manos del ordeñador • Material: Material no tejido • no contiene compuestos de amonio cuaternario



¡recomendado por ganaderos!

Nº. de ref.	Color	Contenido	Dimensiones de la hoja (largo x ancho)	UP	Unidad/Unidad de embalaje			€
15815	blanco	1000 hoja / Cubo	20 x 20 cm	2 ud.	2 / caja	1/2	48	
15816	blanco	1000 hoja / Paquete de recarga	20 x 20 cm	2 ud.	2 / caja	1/2	60	

Paño para ubres UdderoClean Super

- bayeta reutilizable para la limpieza de las ubres y la reducción del número de gérmenes • lavable a máquina y con agua caliente hasta 95 °C • Material: Material no tejido



lavable y resistente a ebullición

Nº. de ref.	Color	Contenido	Dimensiones de la hoja (largo x ancho)			€
15666	blanco	50 hoja / Paquete	37 x 34 cm	1/6	72	
15667	blanco	50 hoja / Paquete	29 x 27 cm	1/8	96	

Lana de madera para ubres

¡Producto completamente natural de madera sin tratar! Para esta lana para ubres sólo se utiliza la mejor madera de píceas y pinos alemanes. Se trata, por tanto, de un producto de exquisita calidad y suave con las ubres.

- ausencia garantizada de productos protectores de la madera • de un solo uso, consumo reducido e higiénica • económica • limpieza de ubres sencilla, rápida y muy cuidadosa • efecto de masaje para una buena estimulación antes del ordeño • adecuada para todo tipo de crianza • debido a la materia prima natural, la madera, son posibles las diferencias de estructura y color • 100 % natural

100 % natural





Nº. de ref.			€
15821	1	16	

Soporte de rollo para pared

- para rollos de limpieza y papel para ubres de hasta 40 cm de ancho • se suministra sin rollo de limpieza • plegable • para la fijación en pared





Nº. de ref.	Color	Material			€
29563	azul	metal lacado	1	150	

Rollo de pañuelos de papel

- enorme absorberencia • encolado • también indicado para la limpieza de ubres • apto para alimentos



Nº. de ref.	Descripción	Color	Contenido	Dimensiones de la hoja (largo x ancho)	UP	Unidad/Unidad de embalaje			€
29560	2 capas	azul	1000 hoja / Rollito	35 x 20,7 cm	1 envase	2 / envase	1	60	
29562	de tres capas	azul	500 hoja / Rollito	35 x 33,7 cm	1 envase	2 / envase	1	36	

KerbaWasch a base de yodo

- concentrado para la limpieza desinfectante de ubres • apto para la aplicación en ducha, bayeta o papel • cumple las disposiciones del reglamento sobre contenidos máximos • no tiene ninguna influencia en el sabor de la leche • consumo muy reducido: 100 mililitros por 10 litros de solución de uso. • adecuado conforme al Reglamento europeo vigente en materia de productos ecológicos • se incluye en la lista de equipos utilizados en la agricultura ecológica de Alemania

apta para granjas ecológicas



contiene 1,2 gramos de yodo por cada 100 gramos

Nº. de ref.	Contenido			€
1526	5 l / bidón	1/4	96	
1527	25 l / bidón	1	24	

Utilice los biocidas con cuidado. Antes usarlos, lea siempre la etiqueta y la información del producto.

Loción de lavado de ubres concentrada

- loción de lavado de ubres para la limpieza intensa de ubres y pezones antes del ordeño • componentes adicionales para el cuidado de la piel la mantienen suave y elástica para un ordeño agradable • consumo muy reducido: 50 mililitros por 10 litros de solución de uso • pH neutro • para aplicar con bayeta o papel para ubres • adecuado para utilizar con papel para ubres • adecuado conforme al Reglamento europeo vigente en materia de productos ecológicos

apta para granjas ecológicas



con tensioactivos

Nº. de ref.	Contenido			€
15245	5 l / bidón	1/4	96	

Papel indicativo

- sirve para la rápida comprobación de trastornos de secreción, que suelen ser el primer indicio de una enfermedad de la ubre • el papel está preparado con un indicador especial con cuatro puntos que se corresponden con los cuatro cuartos de ubre • de cada pezón se echa un fino chorro de la leche inicial en el correspondiente punto de indicación



Nº. de ref.	Contenido		€
1535	25 hoja / Paquete	1/500	

test de leche KerbaTEST

• para determinar el contenido en células de la leche cruda • informa del estado de las ubres de vacas y ovejas antes de que la modificación de la leche pueda verse a través de copos, sangre o acuosidad

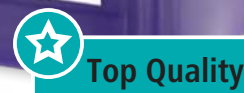

Nº. de ref.	Contenido			€
1514	1 l / Botella	1/12	480	
15141	5 l / bidón	1/4	96	

Nº. de ref.	Descripción		€
1515	Dosificador para análisis de leche 250 ml	1/100	

Paleta para prueba de California

• para la realización de la prueba de California • en cada pocillo se toma una muestra de leche (aprox. 2 ml) de un cuarto de ubre



Nº. de ref.	Color	Material		€
1513	blanco	Plástico	1/50	
15131	negro	Plástico	1/50	

SHOOF Prueba de mastitis original

• con la paleta X-Spurt, la prueba de mastitis gana en rapidez y efectividad • Con una breve presión en el mango del X-Spurt, que también sirve de recipiente del líquido de prueba, se aplica simultáneamente la misma cantidad de líquido de prueba en cada uno de los cuatro pocillos, realizando movimientos circulares con la paleta, las muestras se mezclan con el líquido de prueba. • 300 ml de líquido de prueba en el mango bastan para analizar aprox. 15 vacas



Nº. de ref.	Color	Material		€
15132	blanco	Plástico	1/66	

Jarra de preordeño

• para el control de los primeros chorros de cada pezón • con plato negro



Nº. de ref.	Color	Material		€
1529	verde	Plástico	1/100	

Jarra de preordeño Premium

• para el control de los primeros chorros de cada pezón • con pieza negra insertable de colador • antisalpicaduras • con escala de llenado en relieve



Nº. de ref.	Color	Material		€
15670	verde	Plástico	1/50	

Novedad

NEW

Detector de mastitis MD4Q2

Con la ayuda del detector de mastitis, es posible detectar cambios en la leche antes de que se produzca una mastitis aguda. El detector de mastitis mide la resistencia eléctrica de la leche de cada cuarto de ubre. Trabajos de investigación han demostrado que cuando comienza una infección por mastitis, el contenido de sal de la leche aumenta. Por tanto, el contenido de sal o la resistencia eléctrica pueden utilizarse como indicadores de una mastitis. El dispositivo detecta las modificaciones en la leche mucho antes de que puedan observarse otros síntomas clínicos y signos en el animal, por lo que permite obtener un diagnóstico fiable en lo relativo a la mastitis subclínica.

- carcasa impermeable • el aparato es móvil y puede utilizarse sin problemas tanto en el establo como en el pasto • pantalla grande LED • Los resultados de medición para cada cuarto de ubre se muestran en la pantalla al mismo tiempo, lo que permite una comparación de los valores • Los resultados de las mediciones se pueden guardar y transferir al ordenador mediante un cable USB para su posterior interpretación • Memoria para 250 animales y 200 000 mediciones con fecha y hora • para uso con: 4 x 1,5 V - AA (Mignon) LR6 • El volumen de suministro incluye la pila



Nº. de ref.		€
15503	1/16	



Catéter mamario

- con anilla • según Fürstenberg

Nº. de ref.	Longitud	Diámetro	Material		€
1550	8 cm	3 mm	Acero inoxidable	1/10/100	
15502	7,6 cm	2,5 mm	Acero inoxidable	1/10/100	



Catéter mamario

- con oliva

Nº. de ref.	Longitud	Material		€
15501	8,5 cm	Acero inoxidable	1/10/100	



Evacuador mamario

- según Hug

Nº. de ref.	Longitud	Material		€
1553	15 cm	Acero inoxidable	1/10/100	



Dilatador de pezones

- según Schecker

Nº. de ref.	Longitud	Material		€
1563	12 cm	Acero inoxidable	1/10/100	



Evacuador mamario

- modelo danés

Nº. de ref.	Longitud	Material		€
1551	18 cm	Acero inoxidable	1/10/100	



Tratamiento de los pezones

Dilatador de silicona

- suave cánula mamaria de silicona biocompatible
- colocación fácil e higiénica en el pezón mediante una pieza de agarre

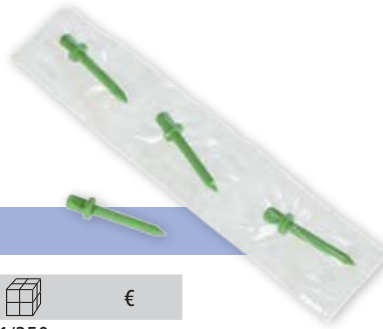

flexibles y estériles

Nº. de ref.	Color	Material	Contenido		€
15659	verde	Silicona	20 ud. / Paquete	1/250	

Cánula mamaria

- para calmar pezones heridos • la nueva cánula mamaria compenetra con el sebo natural del canal del pezón, por lo que, como se ha comprobado científicamente, no causa ningún daño • no contiene ningún medicamento ni requiere tiempo de espera • la consistencia de cera se adapta al canal del pezón • se impide la adherencia y la cicatrización del canal del pezón • maleable a temperatura corporal (no se deshace) • en caso necesario, la cánula mamaria puede extraerse del canal exprimiendo el pezón con la mano



Nº. de ref.	Color	UP	Unidad/Unidad de embalaje		€
1566	blanco	1 blíster	6 / blíster	1	

¡sin tiempo de espera!

Dilatador de ubres de lana Uddero Dil

- con perla • con vaselina como lubricante • para colocar en el canal del pezón en caso de estrechamiento, daños en el pezón y tras operaciones



Nº. de ref.	Color	Material	Contenido	UP	Unidad/Unidad de embalaje		€
1554	blanco	Algodón	20 ud. / Caja	10 ud.	10 / caja	1/10/300	

Dilatador de pezones con pomada

- con vaselina como lubricante • para colocar en el canal del pezón en caso de estrechamiento, daños en el pezón y tras operaciones



Nº. de ref.	Color	Material	Contenido		€
1523	blanco	Algodón	20 ud. / Caja	1/10/300	

Dilatador

- dilatador de tripa con cordón de lana reforzado • Longitud: aproximadamente 5,5 centímetros • en un envase separado con Vaseline®, 20 unidades • efecto dilatante y absorbente • para colocar en el canal del pezón • para evitar el estrechamiento del canal del pezón en caso de lesiones o tras operaciones



Nº. de ref.	Color	Contenido		€
1565	rojo / blanco	20 ud. / Caja	1/6/504	

Cánulas mamarias

- las cánulas mamarias mantienen abierto el canal del pezón • en caso de lesiones del pezón o de la punta del pezón, ensanchamiento operativo del canal del pezón

Nº. de ref.	Material	Contenido		€
1537	Plástico	10 ud. / Caja	1/12/1.008	





La leche constituye un valioso alimento. Unas ubres sanas aseguran un elevado rendimiento de leche y una mayor calidad, ahorran costes (de tratamiento y remonta) y son imprescindibles para la rentabilidad de la producción de leche. Los productos de higiene de la leche de Kerbl suponen una ayuda completa, fiable y probada gracias a la capacidad de desinfección certificada y al cuidado seguro. Por unas ubres sanas y una leche sana.

KerbaDip Jod

Desinfectante de pezones a base de yodo para la pulverización y la inmersión

- desinfecta y cuida los pezones y el canal del pezón tras el ordeño
- solución lista para el uso en forma de baño o pulverización
- el cuidado diario de los pezones constituye la primera barrera contra la acumulación de bacterias
- autorizado como producto desinfectante para el sector veterinario
- adecuado conforme al Reglamento europeo vigente en materia de productos ecológicos
- se incluye en la lista de equipos utilizados en la agricultura ecológica de Alemania

Utilice los biocidas con cuidado. Antes usarlos, lea siempre la etiqueta y la información del producto.

Nº. de ref.	Contenido			€	Sustancia activa
1524	5 kg / bidón	1/4	96		Yodo 3.000 ppm
15240	25 kg / bidón	1	24		

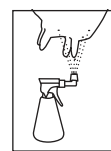

apta para granjas ecológicas





KerbaDip Lacto

Desinfectante de pezones para la pulverización y la inmersión

- KerbaDip Lacto es un eficaz desinfectante de pezones sin yodo a base de ácido láctico y digluconato de clorhexidina
- una intensa película azul soluble en agua protege los pezones de forma duradera tras el ordeño y proporciona hidratación
- un cuidado profundo refuerza la resistencia natural de la piel del pezón
- para la inmersión o la pulverización, no gotea
- apto para granjas ecológicas según el Reglamento (CE) 834/2007 (sobre producción y etiquetado de los productos ecológicos)
- adecuado conforme al Reglamento europeo vigente en materia de productos ecológicos

Utilice los biocidas con cuidado. Antes usarlos, lea siempre la etiqueta y la información del producto.

Nº. de ref.	Contenido			€
15267	5 kg / bidón	1/4	96	
15268	25 kg / bidón	1	24	

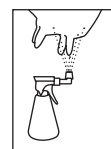

apta para granjas ecológicas





¡Sin yodo! ¡A base de ácido láctico y clorhexidina!

UdderoDip Jod

Baño desinfectante de pezones filmógeno a base de yodo

- desinfecta y cuida los pezones con un película protectora visible que no gotea, a base de yodo
- proporciona hidratación gracias al tiempo prolongado de contacto con la película protectora soluble en agua. La piel del pezón se vuelve lisa y suave, y se refuerza la resistencia natural contra la acumulación de bacterias
- solución lista para la inmersión
- autorizado como producto desinfectante para el sector veterinario
- adecuado conforme al Reglamento europeo vigente en materia de productos ecológicos
- se incluye en la lista de equipos utilizados en la agricultura ecológica de Alemania

Utilice los biocidas con cuidado. Antes usarlos, lea siempre la etiqueta y la información del producto.

Nº. de ref.	Contenido			€	Sustancia activa
15232	10 kg / bidón	1	60		Yodo 3.000 ppm
15233	25 kg / bidón	1	24		

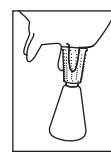

apta para granjas ecológicas





UdderoDip Lacto

Baño desinfectante de pezones filmógeno

- UdderoDip Lacto es un eficaz desinfectante de pezones sin yodo a base de ácido láctico y digluconato de clorhexidina
- una intensa película azul soluble en agua protege los pezones de forma duradera tras el ordeño y proporciona hidratación
- para la inmersión, no gotea
- apto para granjas ecológicas según el Reglamento (CE) 834/2007 (sobre producción y etiquetado de los productos ecológicos)
- adecuado conforme al Reglamento europeo vigente en materia de productos ecológicos

Utilice los biocidas con cuidado. Antes usarlos, lea siempre la etiqueta y la información del producto.

Nº. de ref.	Contenido			€
15258	5 kg / bidón	1/4	96	
15259	25 kg / bidón	1	24	

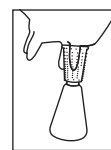



apta para granjas ecológicas



¡Sin yodo! ¡A base de ácido láctico y clorhexidina!

Vaso aplicador Classic

- el borde antisalpicaduras con vaciado a una cámara de rebose impide que se vierta y desperdicie el líquido
- gracias al ancho del tubo de aspiración, también está indicado para productos densos
- depósito con escala de llenado
- con un práctico gancho para el cinturón
- botella de plástico blando para facilitar el trabajo incluso con grandes poblaciones de ganado

Nº. de ref.	Color	Volumen			€
15656	verde	300 ml	1/20	640	



Vaso aplicador Non-Return

Un dispositivo antirretorno en el interior de la copa impide que el líquido usado vuelva al depósito: ¡higiénico, práctico y seguro! El líquido se desecha tras el uso y el vaso aplicador puede llenarse de nuevo presionando el depósito.

- el borde antisalpicaduras con vaciado a una cámara de rebose impide que se vierta y desperdicie el líquido
- gracias al ancho del tubo de aspiración, también está indicado para productos densos
- depósito con escala de llenado
- con un práctico gancho para el cinturón
- botella de plástico blando para facilitar el trabajo incluso con grandes poblaciones de ganado

Nº. de ref.	Color	Volumen	Volumen de la pieza supletoria			€
15652	verde	300 ml	30 ml	1/20	640	



Vaso aplicador Non-Return Twin

- excelente para una fácil aplicación de selladores de barrera o formadores de película de alta viscosidad
- el doble tubo recoge la misma cantidad de sellador, pero sólo se necesita la mitad de la fuerza para presionar
- el dispositivo antirretorno impide que los selladores utilizados vuelvan al recipiente
- selladores no contaminados, efecto total en los pezones de la vaca
- borde antisalpicaduras de diseño propio con vaciado a una cámara de rebose: rebosa menos producto y se desperdicia menos
- botella de plástico blando para facilitar el trabajo incluso con grandes poblaciones de ganado
- práctico gancho para el cinturón

para productos espesos

Nº. de ref.	Color	Volumen			€
15647	verde	300 ml	1/20	480	



Vaso aplicador Foam Expert

- con un colador especial que genera espuma en el recipiente
- basta con presionar para producir espuma de forma rápida y uniforme
- fácil de desmontar para su limpieza
- botella de plástico blando para facilitar el trabajo incluso con grandes poblaciones de ganado
- práctico gancho para el cinturón



Nº. de ref.	Color	Volumen			€
15648	verde	300 ml	1/20	640	

Pulverizador de ubres Uddero Sprayer

- cabeza de pulverizador de calidad con boquilla metálica
- boquilla de pulverización con un ángulo especial para la óptima limpieza de los pezones y un baño de gran precisión
- con tecnología de doble válvula sin caída de presión tras las pausas
- sólo deben usarse baños para ubres aptos para la pulverización
- resistente a productos químicos

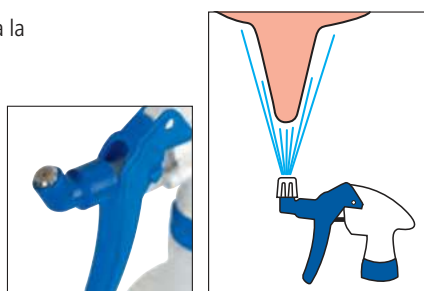

Nº. de ref.	Color	Volumen			€
15256	azul	500 ml	1/25	400	



Pulverizador de ubres Angular

Nº. de ref.	Color	Volumen			€
15250	verde	500 ml	1/25	400	



Producto para el cuidado de las ubres KerbaMint 35

• con aceite de menta • cuida los pezones y ubres sometidos a gran esfuerzo • sus ingredientes protectores mantienen la elasticidad del tejido de la ubre • KerbaMint produce además un agradable efecto refrescante en el animal • la aplicación regular proporciona ubres sanas y leche de calidad • sin tiempo de espera • ¡No almacenar por encima de 25 °C! • adecuado conforme al Reglamento europeo vigente en materia de productos ecológicos • se incluye en la lista de equipos utilizados en la agricultura ecológica de Alemania

15237: bomba dosificadora a juego 15262
15261: bomba dosificadora a juego 15263

Aplicación:

• Masajee bien los cuartos de ubre después de ordeñar con aproximadamente 10 ml (1 cucharada) y, después, extraiga la leche. Repita el procedimiento tres veces al día durante 2 - 3 días. ¡Agite antes de usar!



apta para granjas ecológicas



Nº. de ref.	Contenido			€
15231	500 ml / Botella	1/6	522	
15260	500 ml / Botella para colgar	1/6	522	
15310	1000 ml / Botella para colgar	1/6	192	
15264	2500 ml / dosificador	1/3	144	
15237	2500 ml / bidón	1/5	120	
15261	5000 ml / bidón	1/4	108	

Nº. de ref.	Descripción		€
15262	Bomba dosificadora para bidón de 2500 ml	1/20	
15263	Bomba dosificadora para bidón de 5000 ml	1/20	
15568	dosificador para botella dispensadora de 2500 ml	1/72	

Producto para el cuidado de las ubres CareMINT

• contiene aceite de menta con efecto refrescante para mejorar la circulación de la sangre • formulación exclusiva con aceites de alta calidad de árbol de té y caléndula • el efecto sinérgico de los ingredientes consigue el mejor resultado en el cuidado de los pezones y ubres sometidos diariamente a gran esfuerzo • una aplicación diaria puede mejorar la resistencia de la piel y el tejido de una forma natural • un uso regular puede ayudar a mantener sanas las ubres y a producir leche de alta calidad • al mismo tiempo limpia la ubre y sirve para el cuidado de apoyo a la terapia • adecuado conforme al Reglamento europeo vigente en materia de productos ecológicos • se incluye en la lista de equipos utilizados en la agricultura ecológica de Alemania



Nº. de ref.	Contenido			€
15311	1000 ml / Botella para colgar	1/6	192	

apta para granjas ecológicas



Gel para ubres

• bálsamo lavable con consistencia de gel • los aceites vegetales protegen y cuidan el tejido de las ubres • favorece la producción de leche y garantiza un rápido flujo de leche • previene la deshidratación y el agrietamiento de la piel y mantiene músculos y tendones suaves y elásticos • adecuado conforme al Reglamento europeo vigente en materia de productos ecológicos



Top Seller

apta para granjas ecológicas



• con aceites etéreos de calidad

Nº. de ref.	Contenido			€
1520	500 ml / Caja	1/12	600	
1521	1000 ml / Caja	1/6	396	
15215	2500 ml / Cubo	1/4	144	

Cuidado de las ubres Original NJP® Liniment

• la fórmula especial activa durante 12 h ofrece un efectivo cuidado de ubres con aceite de menta japonés activador en calidad de farmacia • en caso de una gran carga y trabajo, favorece eficientemente la resistencia natural de las ubres agotadas y protege de forma eficaz y duradera el tejido de las ubres sometidas a esfuerzo • la suave forma con sustancias protectoras mantiene elástica la piel de las ubres • sin tiempo de espera • se incluye en la lista de equipos utilizados en la agricultura ecológica de Alemania • adecuado conforme al Reglamento europeo vigente en materia de productos ecológicos

15567: ¡el dosificador no se incluye en el volumen de suministro! ¡Este debe solicitarse aparte!



1556

contiene un 33 por ciento de aceite puro de menta japonés

Nº. de ref.	Contenido			€
1556	500 ml / Botella	1/6	744	
15567	2500 ml / dosificador	1/6	144	
15561	2500 ml / bidón	1	200	
15562	5000 ml / bidón	1	96	
15566	10 l / bidón	1/2	36	

Nº. de ref.	Descripción		€
15568	dosificador para botella dispensadora de 2500 ml	1/72	
15564	Bomba dosificadora para bidón	1/20	

apta para granjas ecológicas



15561



15568

15567

Bálsamo para muslos y ubres VACASAN

Las vacas con un edema excesivo en las ubres o cuyas ubres estén hinchadas sufren estrés cutáneo en la zona de contacto entre los muslos y las ubres. Los componentes de VACASAN proporcionan frescor y cuidados, por lo que calman la piel irritada y favorecen su regeneración.

• espuma especial con extractos de caléndula y mentol • para el cuidado externo de la piel sometida a roce continuo en la zona entre la ubre y el muslo • mantiene la piel elástica y la hace más resistente • se pulveriza y distribuye de una manera sencilla e higiénica en la zona de contacto entre los muslos y las ubres con ayuda del tubo incluido • incl. 5 cánulas • se incluye en la lista de equipos utilizados en la agricultura ecológica de Alemania • adecuado conforme al Reglamento europeo vigente en materia de productos ecológicos

apta para granjas ecológicas





Nº. de ref.	Contenido			€
15296	200 ml / Botella	1/6/30	720	

con extractos de caléndula

EUTRA Grasa para ubres

- para aumentar la calidad y la producción de leche en la ganadería de vacas lecheras
- para el cuidado natural de pezones y ubres

¡La auténtica grasa para ubres suiza!



Nº. de ref.	Contenido			€
1516	250 ml / Caja	1/6	1.344	
1517	500 ml / Caja	1/6	720	
1518	1000 ml / Caja	1/6	720	
1519	2000 ml / Cubo	1/4	216	
15211	5000 ml / Cubo	1/2	70	
15212	10 l / Cubo	1	55	



Bálsamo para pezones y ubres

- excelentes ingredientes básicos y extractos etéreos para un óptimo cuidado del animal
- en caso de problemas en las ubres y los pezones
- también como tratamiento complementario en caso de valores excesivos de pH y de contenido celular
- sin inhibidores
- sin tiempo de espera para la toma de leche

El original: ¡probado en veterinarias!



Nº. de ref.	Contenido			€
1559	1 kg / Caja	1/12	240	
15591	3 kg / Cubo	1/6	60	



Bálsamo de arcilla especial

- aplicación: articulaciones, pies, ombligo, músculos, tendones, ubres, pezones, etc.
- excelentes ingredientes básicos y extractos etéreos para un óptimo cuidado del animal
- cuida la piel y los tejidos de forma intensiva
- refrigerante
- mejora la circulación sanguínea
- sin inhibidores

El original: ¡probado en veterinarias!

Nº. de ref.	Contenido			€
1558	1 kg / Caja	1/12	240	
15581	3 kg / Cubo	1/6	60	
15582	5 kg / Cubo	1/4	32	



Vendaje para ubres UdderoSoft

- no se adhiere a la piel ni a la herida • autoadhesivo, suave y elástico

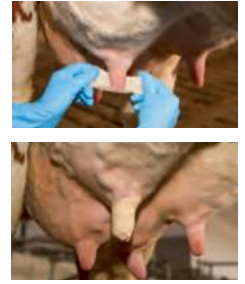

Plástico protector a ambos lados para una mayor higiene

Nº. de ref.	Color	Longitud	Ancho		€
15660	beis	5 m	6 cm	1/50	

Este producto se ha desarrollado específicamente para tratar animales de gran tamaño y está previsto exclusivamente para usarlo en el ámbito de la medicina veterinaria y el cuidado de cascos y pezuñas.

Sostén de ubres

- modelo de eficacia probada • para la protección de los pezones en el pasto o en establos de espacio reducido • valiosa ayuda en el tratamiento de la mastitis • para el ordeño basta con abrir un gancho

Nº. de ref.	Talla			€
151	M	1/10	100	
152	L	1/10	100	
153	XL	1/10	100	



Sostén de ubres con correa para cuello

- el correa de pecho y cuello proporciona al sostén un ajuste y una sujeción a la vaca adicional • este sostén de ubres limita las lesiones de pezones que pueden ocurrir en cualquier momento en el pasto o en un establo de espacio muy reducido • también ideal para impedir lesiones por coces

Nº. de ref.	Talla		€
1567	M	1/10	
1568	L	1/10	
1569	XL	1/10	



Espray de desinfección Desino Jod Plus

Spray con yodo para piel y ombligo apto para todo tipo de animales

- solución alcohólica de yodo, basada en la clásica desinfección con yodo • para la desinfección de piel y ombligo • para la aplicación local • apto para todo tipo de ganado



Utilice los biocidas con cuidado. Antes usarlos, lea siempre la etiqueta y la información del producto.

Nº. de ref.	Contenido			€
15894	500 ml / pulverizador	1/12	480	

Desinfección higiénica de manos

- preparado alcohólico para una rápida desinfección sin agua mediante frotado • evita la propagación de bacterias (incluida la salmonela), hongos y virus lipófilos • eficacia probada conforme a la norma europea (EN 1500) contra bacterias y hongos • efecto evaluado según la norma EN 1276 contra Salmonella Enteritidis y Salmonella Typhimurium • protege la piel gracias a su efecto hidratante • en una práctica botella dispensadora



Utilice los desinfectantes con cuidado. Antes de usarlo, lea siempre la etiqueta y la información del producto.

Nº. de ref.	Contenido			€
151179	500 ml / dosificador	1/10	450	

Eimermachers Pomada para caballos

Producto probado de efecto refrescante para después del esfuerzo físico y la fatiga

- ingredientes naturales probados como extractos de alcanfor, romero, árnica y castaño de Indias • refresca y regenera las partes del cuerpo más castigadas • hidrata, no deja grasa, se absorbe rápidamente • Tolerancia cutánea dermatológicamente probada

Nº. de ref.	Contenido		€
321542	200 ml / tubo de 200 ml	1/6	
321543	500 ml / Caja	1/12	
321544	1000 ml / Bote dispensador	1/12	



EL ORIGINAL

Enzborn Pomada de caléndula

Cuidado profundo de la piel sensible y castigada

- regenera la piel sensible y castigada de forma duradera • reduce las irritaciones de la piel • protege la piel de la deshidratación • mejora la calidad de la piel de forma permanente • alto porcentaje de extracto de caléndula • enriquecido con alantoína y hamamelis • Tolerancia cutánea dermatológicamente probada • sin parabenos

Nº. de ref.	Contenido		€
151167	80 ml / Caja	1/7	



Enzborn Bálsamo calmante con raíz de consuelda

Favorece la regeneración de las partes del cuerpo más castigadas

- cuidado profundo de la piel para dar agradables masajes en las zonas dañadas • la fórmula enriquecida con raíz de consuelda y alantoína suaviza la piel sensible y conserva la suavidad • especialmente indicado para la piel quebradiza y agrietada • Tolerancia cutánea dermatológicamente probada

Nº. de ref.	Contenido		€
15714	100 ml / tubo de 200 ml	1/8	



Enzborn Crema de manos con urea y aceite de jojoba

Hidratación para manos y uñas secas y castigadas

- proporciona la hidratación necesaria a las manos secas y las protege de la deshidratación • la urea ofrece una hidratación a largo plazo para la piel y las uñas • se absorbe rápidamente, para uso diario • Tolerancia cutánea dermatológicamente probada

Nº. de ref.	Contenido		€
15713	250 ml / Caja	1/6	



Enzborn Melkers Original Premium con manteca de karité

Grasa para la protección y el cuidado de la piel de las ubres

- favorece la función de protección y barrera natural de la piel • aumenta la elasticidad de la piel • ideal para el cuidado de cicatrices • la película protectora de larga duración protege la piel seca e irritada del sol, el viento y las condiciones atmosféricas duras • Tolerancia cutánea dermatológicamente probada

Nº. de ref.	Contenido		€
15712	250 ml / Caja	1/6	



Jabón de manos líquido

• jabón de manos líquido que combina un potente efecto limpiador con una protección probada de la piel • también perfectamente indicado en caso de gran suciedad con contenido de aceite y grasa en talleres, granjas y hogares • elimina eficazmente el olor a estiércol, cloro, silo y pescado • pH adaptado a la piel humana • con aroma cítrico

sin microplásticos

Nº. de ref.	Contenido		€
151180	1000 ml / dosificador	1/8	
151181	5000 ml / bidón	1	

no irritante según test cutáneo



Nº. de ref.	Descripción		€
15309	Bomba dosificadora para bidón	1/20	

Limpiador de manos con abrasivo

Limpiador de manos fluido para suciedad moderada o fuerte con origen en aceites, grasas, lubricantes en la industria, los talleres y la agricultura

• contiene sustancias cuidadosas con la piel que limpian con suavidad y cuidan con excelentes hidratantes • con abrasivos naturales y respetuosos con la piel • sin microplásticos • no atasca los desagües • pH adaptado a la piel humana • testado dermatológicamente • sin silicona, sin disolvente, sin jabón

sin microplásticos

Nº. de ref.	Contenido		€
151193	500 ml / Botella	1/10	
151194	2500 ml / Botella	1/6	
151195	2500 ml / Botella con bomba dosificadora	1/6	

Nº. de ref.	Descripción		€
151187	Soporte de pared para botella de 2500 ml	1/6/24	
151188	Bomba dosificadora para botella de 2500 ml	1/96	

no irritante según test cutáneo



151195 +
151187

Pasta limpiamanos

• con harina de madera especial (sin arena) • ligeramente perfumada • gran fuerza limpiadora pero especialmente suave • con elementos abrasivos naturales, ecológicos y cuidadosos con la piel • pH adaptado a la piel humana • consumo muy reducido • no atasca los desagües • Ámbitos de aplicación: suciedad moderada o fuerte en cualquier ámbito como, por ejemplo, en la manipulación de aceites, grasas, lejías, lubricantes, etc. • sin silicona, sin disolvente, sin jabón

sin microplásticos

Nº. de ref.	Contenido		€
151170	500 ml / Caja	1/24	
151171	5000 ml / Cubo	1	
151172	10 l / Cubo	1	

no irritante según test cutáneo



Cepillo de limpieza de manos

• el cepillo perfecto para eliminar la suciedad más difícil de las manos • robusto lomo de plástico • fuerte hilera de cerdas de poliéster • Longitud de las cerdas: 1 cm

Nº. de ref.	Color	Longitud	Ancho	Altura		€
29183	verde / amarillo	10,5 cm	4,5 cm	3 cm	1/30	

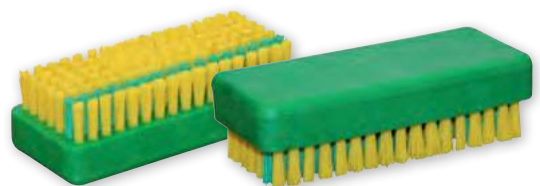

Jabón lubricante Edelweiß

La alternativa a productos altamente contaminantes y a muchos limpiadores especiales caros. Reduce la carga al medio ambiente de fosfatos, silicatos, carbonatos, sulfatos, decolorantes, enzimas y muchos más. Solamente contiene sustancias básicas de lavado fácilmente degradables.

- Uso universal para enjuagar, lavar y limpiar • para un lavado cuidadoso de telas, baldosas, suelos de piedra y PVC, barnices, cristal, esmaltados y muchos otros materiales
- incluso está indicada como detergente para lavar ropa hasta 60 grados Celsius • respetuoso con el medio ambiente • sin fosfatos, sin formaldehído



Nº. de ref.	Contenido		€
151175	1000 ml / Cubo	1/16	
151176	5000 ml / Cubo	1	

Bomba dosificadora

- para botellas y bidones de 1 litro con un volumen de extracción de aprox. 4 ml
- compatible con Domo-Ultra y Domo-Mild de GEA • adecuado para botellas de 1 litro del test de células en la leche Reagent N de la empresa GEA • Material: Plástico



151810

Nº. de ref.	Volumen de extracción	para Ø abertura		€
151810	4 ml	25 mm	1/250	

Bomba dosificadora

- de plástico especial resistente al aceite • permite un llenado y trasvase preciso y seguro de productos químicos y lubricantes habituales en el mercado • incl. adaptador para 5, 10 y 30 litros • para rosca DIN42, DIN51 y DIN61



151811

Nº. de ref.	Volumen de extracción		€
151811	30 ml	1/40	

Bomba dosificadora

- para bidones con resorte de acero inoxidable • para la dosificación de limpiadores y baños para ubres • de plástico estable y duradero • permite un llenado y trasvase preciso y seguro de productos químicos • con tuerca de unión • Material: Plástico



151812



151813

Nº. de ref.	Descripción	Volumen de extracción	para Ø abertura		€
151812	para bidón de entre 5 y 12,5 kilogramos	30 ml	51 mm	1/100	
151813	para bidón de entre 20 y 40 kilogramos	30 ml	61 mm	1/100	

Bomba dosificadora Profi

- boca de salida fija con seguro para niños • Carrera de doble efecto con gran volumen de extracción • para productos espesos • Material: Plástico



151814

Nº. de ref.	Descripción	Volumen de extracción	para Ø abertura		€
151814	para bidón de entre 20 y 40 kilogramos	400 ml	61 mm	1/20	

Nº. de ref.	Descripción		€
151837	Juego de válvulas para bomba de dosificación	1/100	

Bomba para barril Profi

- bomba profesional para barril, modelo largo • con boca de salida fija y bloqueo contra un accionamiento indebido (seguro para niños) • Carrera de doble efecto con gran volumen de extracción • resistente a muchas sustancias químicas como, por ejemplo, aceites, ácidos, lejías, líquidos a base de cloro y productos con resina • también bombea productos de alta viscosidad, como la melaza • con grifo giratorio antigoteo • Material: Polipropileno

151818

gran volumen, baja presión y buena circulación

Nº. de ref.	Descripción	Volumen de extracción		€
151818	para barriles de 100 - 220 litros, con 2 adaptadores (55 mm y 69 mm)	400 ml	1/10	

Bomba para barril con tubo

- para productos de limpieza • con dos adaptadores (55 mm y 69 mm) • Material: Plástico



151817

Nº. de ref.	Descripción	para Ø abertura		€
151817	para barriles de 200 litros	55 mm	1/32	

Grifo para bidón

- para rápido y seguro llenado y trasvase de productos químicos desde bidones y barriles tumbados • Material: Plástico

Nº. de ref.	Descripción	para Ø abertura	UP	Unidad/Unidad de embalaje		€
151819	para bidón de entre 5 y 12,5 kilogramos	51 mm	2 ud.	2 / envase	1/2/250	
151820	para bidón de entre 20 y 40 kilogramos	61 mm	2 ud.	2 / envase	1/2/200	

Nº. de ref.	Descripción	UP	Unidad/Unidad de embalaje		€
151829	Reductor para grifos	2 ud.	2 / envase	1/2/250	



151829

Pistola de agua Gilmour

- apto para agua fría y caliente
- carcasa en fundición de metal
- con mango aislante
- fijación de la palanca para el rociado continuo
- resorte de acero inoxidable
- junta antigoteo de regulación automática

151808: se incluye una manguera de agua de 3 metros y 1/2", una boquilla portatubo y una abrazadera de manguera



Nº. de ref.	Descripción	Color			€
1573	con inserto de plástico y acoplamiento de manguera (15732)	verde	1/12/24	864	
1574	con inserto de latón y acoplamiento de manguera (15732)	rojo	1/12/24	864	
151808	con inserto de latón y manguera de agua de 3 m	rojo	1/10	160	

Nº. de ref.	Descripción	Color	Material		€
15731	Conexión de tubo flexible tres niveles	negro	Plástico	1/10/500	
15732	Acoplamiento de manguera	negro	Plástico	1/10/500	

Pistola de pulverización Komfort

- pistola de pulverización de metal de gran calidad
- superficie antideslizante y resistente al roce para trabajar cómodamente y con poco esfuerzo
- boquilla regulable sin escalas, desde un fuerte chorro hasta niebla fina
- incl. conexión de manguera de 3 niveles y acoplamiento de manguera normalizado (1/2")

Nº. de ref.	rosca 1/2"	Color			€
15741	1/2"	negro	1/24	792	



Nº. de ref.	Descripción	Color	Material		€
15731	Conexión de tubo flexible tres niveles	negro	Plástico	1/10/500	
15732	Acoplamiento de manguera	negro	Plástico	1/10/500	



Pistola de lavado Anka

- con conexión de manguera • varios ajustes de chorro continuo o pulverizado • gran caudal de agua • utilizable hasta máx.: 7 bar • Material: nailon reforzado con fibra de vidrio

151874: Caudal de 25 l/min

151873: Caudal de 90-115 l/min



151873



151874

Nº. de ref.	rosca 1/2"	Color			€
151874	3/4"	verde / negro	1/100	2.000	
151873	1"	verde / negro	1/80	2.000	



151876



151875

Nº. de ref.	Descripción	Color	Material		€
151876	Conexión de tubo flexible 3/4"	negro	Plástico	1/10/500	
151875	Conexión de tubo flexible 1"	negro	Plástico	1/10/320	

Pistola de lavado Super Jet

- con conexión de acoplamiento de manguera • varios ajustes de chorro continuo o pulverizado • caudal ajustable por separado
- adecuado para una temperatura del agua de hasta 35 grados Celsius
- Caudal del agua: 50 l/min • utilizable hasta máx.: 4 - 6 bar • Material: plástico con revestimiento antideslizante

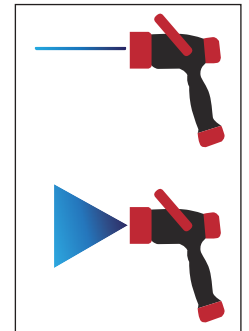

Nº. de ref.	Color			€
151871	negro / rojo	1/12	360	

Pistola de limpieza con estribo de protección

- interior de latón • estribo de protección de plástico resistente • varios ajustes de chorro continuo o pulverizado • adecuado para una temperatura del agua de hasta 50 grados Celsius • rosca interior de 1/2", giratoria • Caudal del agua: 50 l/min • utilizable hasta máx.: 12 bar • Material: Plástico

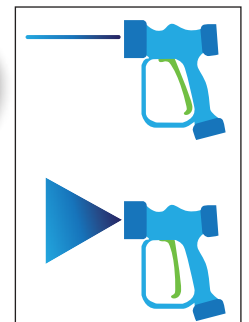

Nº. de ref.	Color		€
151870	azul	1/10	

Lanza de espuma ST-73 con botella

• especialmente resistente a las sustancias químicas • 5 posiciones de dosificación definidas • Volumen de 2 litros • distribución del rociado horizontal o vertical • patente solicitada • máx. 250 bar / 80 °C • 1/4" IG • adaptador no incluido en el volumen de suministro



Nº. de ref.		€
151798	1/10	

¡Botella de 1 litro (art. 151807) para desinfectante disponible de forma opcional!

Accesorios para la lanza de espuma



Nº. de ref.	Descripción	Material	utilizable para		€
151807	Botella para lanza es espuma, 1 litro	Plástico		1/20	
151800	Unión roscada manual, 1/4" AG x 28 mm	latón	Limpiadores profesionales de alta presión de Kärcher y Kränzle	1/20	
151801	Unión roscada ST-146, M 22 IG x 1/4" AG		Limpiador profesional de alta presión Profi de Kärcher	1/20	
151803	Racor encajable, 1/4" AG	Acero inoxidable	Limpiadores de alta presión de Nilfisk/Alto, Ehrle y Kränzle	1/20	
151802	Contrarracor, M22 AG x 1/4" AG	latón	para todos los limpiadores de alta presión convencionales	1/20	

Tobera de latón

- con acoplamiento rápido
- gran caudal de agua
- varios ajustes de chorro continuo o pulverizado
- bloqueable
- Material: latón



Nº. de ref.	rosca 1/2"		€
292100	1/2"	1/10/80	
292101	3/4"	1/10/60	
292102	1"	1/10/50	

Nº. de ref.	Descripción	Material		€
292103	Pieza roscada de acoplamiento rápido con pieza de tubo flexible de 1/2"	latón	1/10/200	
292104	Pieza roscada de acoplamiento rápido con pieza de tubo flexible de 3/4"	latón	1/10/200	
292105	Pieza roscada de acoplamiento rápido con pieza de tubo flexible de 1"	latón	1/10/150	
292106	Pieza roscada de acoplamiento rápido 1/2" IG	latón	1/10/200	
292107	Pieza roscada de acoplamiento rápido 3/4" IG	latón	1/10/200	
292108	Pieza roscada de acoplamiento rápido 1" IG	latón	1/10/200	
292109	Pieza roscada de acoplamiento rápido 1/2" AG	latón	1/10/210	
292110	Pieza roscada de acoplamiento rápido 3/4" AG	latón	1/10/200	
292111	Pieza roscada de acoplamiento rápido 1" AG	latón	1/10/200	
292112	Racor de tubo flexible 3 piezas, para tubo flexible de 1/2"	latón	1/10/200	
292113	Racor de tubo flexible 3 piezas, para tubo flexible de 3/4"	latón	1/10/100	
292114	Racor de tubo flexible 2 piezas, rosca interior de 3/4" x adaptador de palo de 1/2"	latón	1/10/300	
292115	Racor de tubo flexible 2 piezas, rosca interior de 1" x adaptador de palo de 3/4"	latón	1/10/200	
292116	Abrazadera de tubo flexible W4 12 mm / 12-22 mm (1/2")	Acero inoxidable	1/10/500	
292117	Abrazadera de tubo flexible W4 12 mm / 20-32 mm (3/4")	Acero inoxidable	1/10/300	
292118	Abrazadera de tubo flexible W4 12 mm / 25-40 mm (1")	Acero inoxidable	1/10/250	

Cepillo redondo

- apto para el ámbito sanitario (HACCP) • cerdas resistentes a temperaturas hasta 140 °C: 140 °C • Material de las cerdas: Poliéster • Material: Plástico

Nº. de ref.	Color	Diámetro		€
151783	blanco	120 mm	1/5	



Cepillo de mano

- con cerdas muy separadas • ideal para la limpieza de zonas de difícil acceso
- Material de las cerdas: Poliéster • Material: Plástico

Nº. de ref.	Color	Longitud		€
29177	blanco / azul	22 cm	1/10	

resiste temperaturas de hasta 100 grados Celsius

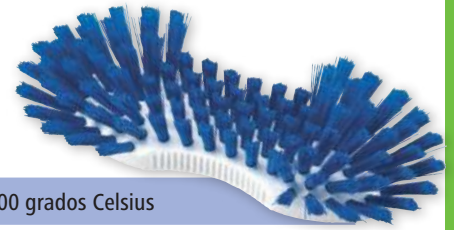

Cepillo de mano

- apto para el ámbito sanitario (HACCP) • cerdas resistentes a temperaturas hasta 140 °C: 140 °C
- Material de las cerdas: Poliéster • Material: Plástico

Nº. de ref.	Color	Longitud		€
151784	blanco	20,5 cm	1/5	



Cepillo de mano con mango

- con mango ergonómico de plástico • apto para el ámbito sanitario (HACCP) • cerdas resistentes a temperaturas hasta 140 °C: 140 °C • Material de las cerdas: Poliéster • Material: Plástico

cerdas resistentes a temperaturas hasta 140 °C

Nº. de ref.	Descripción	Color	Longitud		€
29174	con mango largo	blanco / azul	40 cm	1/5	
151780	con mango corto	blanco	14 cm	1/5	



151780

29174

Cepillo universal y calderas

- Cerdas de polipropileno, dureza media • Grosor de las cerdas: 0,3 mm

resiste temperaturas de hasta 80 grados Celsius



29182

29173

29172

Nº. de ref.	Descripción	Color	Longitud	Ancho		€
29172	sin palo	azul	200 mm	125 mm	1/10	

Nº. de ref.	Descripción	Longitud		€
29173	Palo de fibra de vidrio	100 cm	1/20	
29182	Palo de fibra de vidrio	145 cm	1/20	

Escobón largo

- cerdas resistentes a temperaturas hasta 140 °C • apto para el ámbito sanitario (HACCP) • fijación mediante tuerca de unión • con cerdas de PBT • con rosca para palo • palo compatible: 29182

Nº. de ref.	Color	Ancho			€
151781	blanco	40 cm	1/5	330	

Nº. de ref.	Descripción	Longitud		€
29182	Palo de fibra de vidrio	145 cm	1/20	



Cepillo flexible

• el cepillo de limpieza flexible • Material de las cerdas: Polipropileno • Material: Plástico

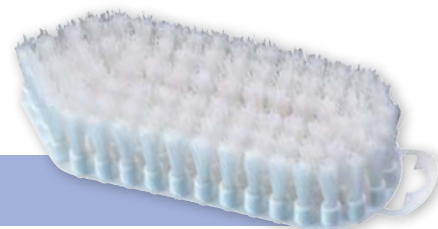

Nº. de ref.	Color	Longitud		€
29176	blanco	19 cm	1/10/100	

resiste temperaturas de hasta 80 grados Celsius

Cepillo para limpiar y fregar

Cepillo de raíces

• lomo de plástico resistente a la humedad • Material de las cerdas: Polipropileno

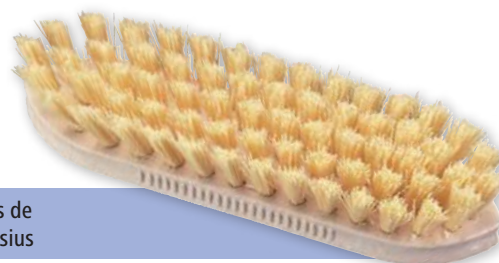

Nº. de ref.	Color	Longitud		€
29178	beis	22 cm	1/30	

resiste temperaturas de hasta 60 grados Celsius

Cepillo de mano

• Material de las cerdas: Poliamida • Material: Plástico



Nº. de ref.	Color	Longitud		€
2916	blanco	19 cm	1/50	

resiste temperaturas de hasta 60 grados Celsius

Cepillo doble

• con mango de plástico para una higiene óptima



Nº. de ref.	Longitud	Diámetro		€
151830	40 cm	13 mm	1/200	

Cepillo para tubos

• con mango de plástico para una higiene óptima



Nº. de ref.	Longitud	Diámetro		€
151831	62 cm	70 mm	1/100	

Cepillo para tubos

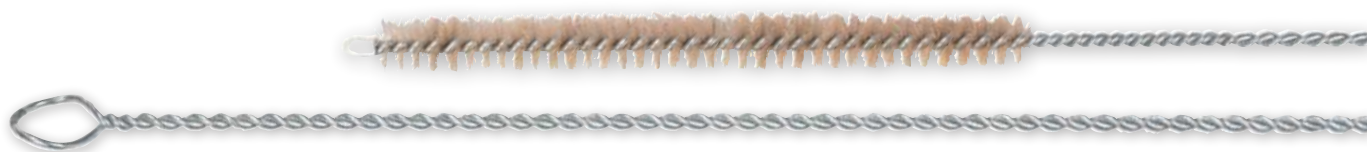

Nº. de ref.	Longitud		€
2914	155 cm	1/50	
2915	30 cm	1/200	

Cepillo para pezoneras

- con mango de madera • muy resistente

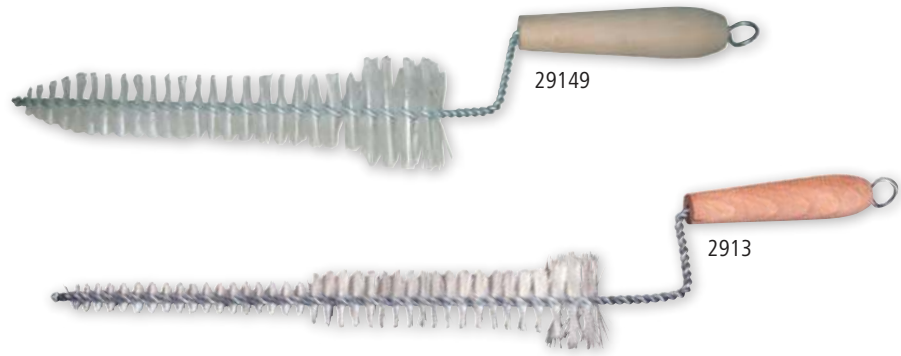

Nº. de ref.	Descripción	Longitud		€
2913	Espiral de cerdas de tres niveles	50 cm	1/30	
29149	Espiral de cerdas de dos niveles	40 cm	1/30	

Tina de lavado

- de polietileno puro de gran calidad • resistencia al choque frío extremadamente alta • resistente a golpes e impactos • extremadamente resistente a los ácidos
- con superficies lisas para una fácil limpieza • vaciado completo gracias al fondo inclinado • la boca de salida dispone de un filtro y una pieza de conexión al desagüe • ¡Ni la consola de pared ni el bastidor de mesa se incluyen en el volumen de suministro! • Material: polietileno • resistente a la rotura • apto para alimentos • con desagüe

29414: soporta una carga máxima de 95 kilogramos (montado en consola de pared)
 29415: soporta una carga máxima de 150 kilogramos (montado en consola de pared)







resistente a temperaturas de entre -65 y +85 grados Celsius



29419



Nº. de ref.	Longitud	Ancho	Altura	Volumen			€
29414	74 cm	62 cm	25 cm	65 l	1	100	
29415	100 cm	62 cm	28 cm	100 l	1	50	

Nº. de ref.	Descripción	Material	a juego con		€
29402	Consola de pared	Metal galvanizado	29414	1	
29404	Consola de pared	Metal galvanizado	29415	1	
29419	Bastidor de la mesa	Metal galvanizado	29414	1	
29420	Bastidor de la mesa	Metal galvanizado	29415	1	

quemador de pelos de ubres PREVENTA

- el quemador Preventa elimina los pelos de la ubre de forma rápida e indolora mediante una llama „fría“ (aprox. 200 °C)
- gracias a la lanza acodada, es posible trabajar en una posición erguida y, por tanto, ergonómica
- el inteligente diseño del aparato, con una palanca de modo de espera, garantiza una aplicación rápida y segura
- los microorganismos patógenos, como bacterias y virus, se exterminan por completo
- de este modo pueden prevenirse la mastitis y la paratuberculosis
- el tiempo de preparación para el ordeño se reduce considerablemente
- las ubres sin pelo se limpian con mayor facilidad
- se mejora la higiene de las ubres en general

15676: El volumen de suministro no incluye el cartucho de gas

- el contenido es suficiente para aproximadamente 2-3 horas de funcionamiento (en función del consumo)
- gracias al soporte de cinturón suministrado, la aplicación con cartucho de gas resulta fácil y ahorra tiempo

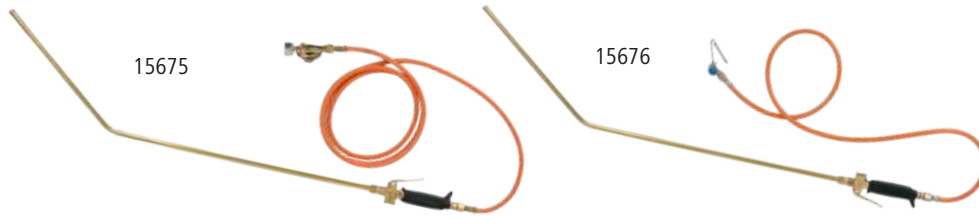

15687

15676
Conexión para
cartucho de gas

Nº. de ref.	Descripción	Longitud de la lanza	Longitud del tubo flexible		€
15675	con conexión para botella de gas y regulador de presión	100 cm	300 cm	1/40	
15676	con conexión para cartucho de gas	100 cm	150 cm	1/40	

Nº. de ref.	Descripción	a juego con	Contenido		€
15687	Regulador de presión para la conexión a la botella de gas			1/20	
15683	Cartucho de gas Propano/Butano	15676	600 ml	1/12	



Cortapelo de cola de vaca TailWell

¡El producto original, fabricado en Nueva Zelanda por Shoof, para esquilarse el pelo de rabo de las vacas y lograr una mayor higiene en el establo de ganado lechero y vacuno! ¡Una solución única al problema sin necesidad de mantenimiento, ya que es muy robusta y autolubrificante!

- facilita el duro trabajo de corte de pelo del rabo en vacas lecheras
- la retirada dos veces al año del pelo de rabo contaminado con excrementos y orina garantiza una óptima higiene del ganado, la leche y el propio ordeñador
- no es necesario recortar previamente el pelo, ni siquiera en caso de gran suciedad o costras
- trabaja silenciosamente y proporciona un corte de pelo liso en 4 segundos como máx. por cola
- Principio de funcionamiento: Una cuchilla exterior gira en torno a otra interior, por lo que no existe ningún peligro de lesión ni para las personas ni para los animales
- con una potente batería de hasta 200 cortes de pelo de cola con tan solo una carga
- la pasta abrasiva de desarrollo propio, incluida en el volumen de suministro, permite un afilado fácil y sin problemas de las cuchillas, incluso para los usuarios inexpertos (cada 1000 - 2000 usos)
- compatible con prácticamente cualquier destornillador eléctrico de 14 V mín., 1.250 rpm (el destornillador eléctrico no está incluido en el volumen de suministro)
- en un práctico maletín de plástico para guardarlo de forma segura
- incluye manual de instrucciones

Art. 18235 TailWell titanio:

- extremadamente duradero gracias al revestimiento de nitruro de titanio de las cuchillas
- especialmente adecuado para grandes rebaños o para animales que se acuestan sobre la arena
- para hasta 3.000 colas de vaca sucias con arena o hasta 6.000 colas de vaca ligeramente sucias



18250



18235

Nº. de ref.	Descripción		€
18250	estándar	1/10	
18235	Titanium	1/10	



18251

18236

Nº. de ref.	Descripción	Contenido		€
18251	Cuchilla para TailWell Standard		1	
18236	Cuchilla para TailWell Titanium		1/25	
1850488	Aceite para esquiladoras	100 ml	1/50/200	
18252	Pasta abrasiva para TailWell		1	





Sana Filtro de fieltro para lechera

• fieltro de calidad, apto para alimentos • Compatibilidad con:
Coladores de leche



Nº. de ref.	Diámetro	UP	Unidad/Unidad de embalaje		€
46752	115 mm	1 envase	200 / envase	1/60	
46753	120 mm	1 envase	200 / envase	1/60	
46754	125 mm	1 envase	200 / envase	1/60	
46755	140 mm	1 envase	200 / envase	1/60	
46756	160 mm	1 envase	200 / envase	1/35	
46757	170 mm	1 envase	200 / envase	1/35	
46758	180 mm	1 envase	200 / envase	1/30	
46759	190 mm	1 envase	200 / envase	1/30	
46760	200 mm	1 envase	200 / envase	1/30	
46761	220 mm	1 envase	200 / envase	1/30	
46762	240 mm	1 envase	200 / envase	1/10	
46763	270 mm	1 envase	200 / envase	1/5	



Sana Filtro de fieltro para lechera con orificio

• fieltro de calidad, apto para alimentos • Compatibilidad con:
Coladores de leche



Nº. de ref.	Diámetro	UP	Unidad/Unidad de embalaje		€
46770	220 mm	1 envase	100 / envase	1/30	
46771	300 mm	1 envase	100 / envase	1/10	



Colador de leche de acero inoxidable

• para tanques refrigeradores y lecheras • apto para
discos de algodón de Ø 170 mm • todas las piezas
100 % acero inoxidable • limpieza higiénica sin
problemas

Acero inoxidable

Volumen de suministro: 1x colador de leche, 1x malla gruesa,
1x malla fina, 1x chapa perforada, 1x aro de sujeción

Nº. de ref.	Volumen		€
15182	10 l	1/5	

Nº. de ref.	Descripción	Material	Diámetro		€
151631	Inserto de tamiz Red	Acero inoxidable	170 mm	1	
15183	Inserto de tamiz Disco perforado	Acero inoxidable	170 mm	1	
15184	Aro de sujeción para colador de leche	Acero inoxidable	170 mm	1	



Filtros de leche de Kerbl

Con el fin de optimizar aún más la calidad de sus productos y responder con mayor flexibilidad a las peticiones de los clientes, la empresa fabrica desde 2017 tanto mangas filtrantes de leche cosidas como termosoldadas en sus propias máquinas de producción de alta tecnología.

Además de las mangas filtrantes de leche, también fabricamos filtros de fieltro para lechera con la marca de Kerbl «Sana». Desde hace décadas, «Sana» es sinónimo de máxima calidad y fiabilidad en el campo de la filtración de leche y es conocida más allá de las fronteras alemanas.



Sana Premium

Para poder satisfacer las crecientes exigencias en cuanto a la producción de leche, Kerbl también ha desarrollado una versión de alta gama para la marca SANA. Gracias a que la distribución de las fibras está optimizada, el filtro de alta gama ofrece una mayor resistencia a la rotura y una filtración más fina, teniendo en cuenta la permeabilidad que requiere la leche cruda.

Por lo tanto, este filtro es especialmente adecuado para grandes cantidades de leche y las más altas exigencias.

Sana
PREMIUM

¡Mayor resistencia a la rotura gracias a la optimización de la permeabilidad y la distribución de las fibras!



Sana Filtros de leche Premium

- fieltro de calidad, apto para alimentos • mayor resistencia a la rotura y filtración más fina • especialmente adecuado para grandes cantidades de leche y las más altas exigencias • protege el sabor y la calidad de la leche
- apto para alimentos • Compatibilidad con: Sistemas de aspiración • cosidos



Nº. de ref.	Ancho	Longitud	Compatibilidad con	UP	Unidad/Unidad de embalaje	€
46731	57 mm / 60 mm	250 mm	GEA/Westfalia / Miele (Meltec) / Lister / Lemmer Fullwood	1 envase	250 / envase	1/4
46733	57 mm / 60 mm	320 mm	DeLaval / Flaco / Manus / Gascoigne-Melotte / Utina	1 envase	250 / envase	1/4
46734	57 mm / 60 mm	455 mm	GEA/Westfalia / Meltec	1 envase	250 / envase	1/4
46735	57 mm / 60 mm	480 mm	System Happel	1 envase	250 / envase	1/4
46736	57 mm / 60 mm	500 mm	Meltec	1 envase	250 / envase	1/4
46737	57 mm / 60 mm	530 mm	GEA (Mlone) / Lemmer Fullwood / Packo	1 envase	250 / envase	1/4
46738	57 mm / 60 mm	620 mm	DeLaval / Boumatic / Flaco / Manus / DEC / Gascoigne-Melotte	1 envase	250 / envase	1/4
46739	75 mm / 78 mm	455 mm	S.A.C.	1 envase	200 / envase	1/5
46740	75 mm / 78 mm	620 mm	Lely (robot de ordeño) / GEA / Boumatic / S.A.C.	1 envase	200 / envase	1/5
46741	75 mm / 78 mm	820 mm	GEA / Impulsa / Meltec	1 envase	200 / envase	1/5
46742	95 mm / 98 mm	610 mm	DeLaval (carrusel)	1 envase	200 / envase	1/5

Sana Filtros de leche Premium 120 g

- fieltro de calidad, apto para alimentos • la filtración más fina
- gran resistencia en húmedo • especialmente adecuado para grandes cantidades de leche y las más altas exigencias • recomendado para robots de ordeño • 120 g/m² • apto para alimentos • cosidos

recomendado para robots de ordeño



Nº. de ref.	Ancho	Longitud	Compatibilidad con	UP	Unidad/Unidad de embalaje	€
46783	44 mm	570 mm	DeLaval	1 envase	100 / envase	1/10
46784	44 mm	1.044 mm	DeLaval	1 envase	100 / envase	1/8
46786	78 mm	620 mm	Lely (robot de ordeño) / GEA / Boumatic / S.A.C.	1 envase	100 / envase	1/8
46787	78 mm	1.125 mm	Lely (robot de ordeño)	1 envase	100 / envase	1/5



Sana Filtros de leche cosidos

• protege el sabor y la calidad de la leche • 75 g/m² • apto para alimentos • Compatibilidad con: Sistemas de aspiración • cosidos



Nº. de ref.	Ancho	Longitud	Compatibilidad con	UP	Unidad/Unidad de embalaje		€
46681	57 mm / 60 mm	250 mm	GEA/Westfalia / Miele (Meltec) / Lister / Lemmer Fullwood	1 envase	250 / envase	1/4	
46683	57 mm / 60 mm	320 mm	DeLaval / Flaco / Manus / Gascoigne-Melotte / Utina	1 envase	250 / envase	1/4	
46684	57 mm / 60 mm	455 mm	GEA/Westfalia / Meltec	1 envase	250 / envase	1/4	
46686	57 mm / 60 mm	500 mm	Meltec	1 envase	250 / envase	1/4	
46687	57 mm / 60 mm	530 mm	GEA (Mlone) / Lemmer Fullwood / Packo	1 envase	250 / envase	1/4	
46688	57 mm / 60 mm	620 mm	DeLaval / Boumatic / Flaco / Manus / DEC / Gascoigne-Melotte	1 envase	250 / envase	1/4	
46689	75 mm / 78 mm	455 mm	S.A.C.	1 envase	200 / envase	1/5	
46690	75 mm / 78 mm	620 mm	Lely (robot de ordeño) / GEA / Boumatic / S.A.C.	1 envase	200 / envase	1/5	
46691	75 mm / 78 mm	820 mm	GEA / Impulsa / Meltec	1 envase	200 / envase	1/5	
46692	95 mm / 98 mm	610 mm	DeLaval (carrusel)	1 envase	200 / envase	1/5	

Sana Filtros de leche soldados

• protege el sabor y la calidad de la leche • 75 g/m² • apto para alimentos • Compatibilidad con: Sistemas de aspiración • soldados



Nº. de ref.	Ancho	Longitud	Compatibilidad con	UP	Unidad/Unidad de embalaje		€
46670	57 mm / 60 mm	250 mm	GEA/Westfalia / Miele (Meltec) / Lister / Lemmer Fullwood	1 envase	250 / envase	1/4	
46671	57 mm / 60 mm	320 mm	DeLaval / Flaco / Manus / Gascoigne-Melotte / Utina	1 envase	250 / envase	1/4	
46672	57 mm / 60 mm	455 mm	GEA/Westfalia / Meltec	1 envase	250 / envase	1/4	
46675	57 mm / 60 mm	620 mm	DeLaval / Boumatic / Flaco / Manus / DEC / Gascoigne-Melotte	1 envase	250 / envase	1/4	

Tapón obturador de ordeño cónico

• para animales con tres canales • forma cónica con agarre de tres dedos para una fácil inserción y extracción • apto para cualquier pezonería



Nº. de ref.	Color	Material	UP	Unidad/Unidad de embalaje		€
151040	aguamarina	Plástico	10 ud.	10 / bolsa	1/10/200	

Tapón obturador de ordeño

• ideal para máquinas de ordeño, para animales con tres canales • soluciona rápidamente el problema y asegura la limpieza en el ordeño • apto para cualquier pezonería



Nº. de ref.	Color	Material	UP	Unidad/Unidad de embalaje		€
2911	negro	Plástico	10 ud.	10 / envase	1/10/150	
2911/1	negro	Plástico	1 blíster	1 / blíster	1	

Esponja de limpieza universal

• para la limpieza de conductos en el sector de la alimentación (leche, vino, delicatessen)



Nº. de ref.	Color	Altura	Diámetro	UP	Unidad/Unidad de embalaje		€
4670	blanco	70 mm	40 mm	1 envase	10 / envase	1/100	
4671	blanco	70 mm	50 mm	1 envase	10 / envase	1/100	
4672	blanco	70 mm	60 mm	1 envase	10 / envase	1/80	
4676	blanco	80 mm	70 mm	1 envase	10 / envase	1/49	

Taburete de ordeño

• con pie de acero, muelle de apoyo y asiento de madera
• con correas de poliamida regulables para sujetar • Altura de asiento: 34 centímetros



Nº. de ref.		€
2910	1/10	

Cubo de ordeño semitransparente

- el material semitransparente permite una fácil lectura del nivel de llenado
- plástico muy resistente
- el cuerpo del cubo de ordeño está hecho de una sola pieza de plástico
- fácil limpieza gracias a la superficie interior lisa
- el asidero en el fondo facilita el vaciado
- con asa de transporte de metal
- con escala doble de llenado en relieve (kg, lb)
- apto para alimentos

Nº. de ref.	Color	Volumen	Altura del asa		€
151030	azul	30 l	143 mm	1/4	
151031	verde	30 l	143 mm	1/4	



Nº. de ref.	Descripción	Material	Altura del asa		€
151032	Asa de metal	Acero inoxidable	117 mm	1	
151033	Asa de metal	Acero inoxidable	143 mm	1	NEW



Cubo de ordeño de plástico

- para el uso diario
- posibilita el control de la producción de leche de cada vaca
- también para instalaciones de ordeño móviles
- compatible con instalaciones de fabricantes de marcas habituales en el mercado (p. ej., Westfalia)
- Material: Policarbonato
- con asa de transporte de metal
- con escala doble de llenado (kg, lb)
- apto para alimentos





Nº. de ref.	Descripción	Color	Volumen	Altura del asa			€
151050	estándar	rojo	30 l	143 mm	1	24	
151051	estándar	azul	30 l	143 mm	1	24	
151052	estándar	verde	30 l	143 mm	1	24	
151055	corto	azul	30 l	117 mm	1	24	
151056	corto	verde	30 l	117 mm	1	24	

Tapa de cubo de ordeño

- policarbonato transparente de extraordinaria resistencia y fácil de limpiar
- modelo plano
- para cubos de ordeño de plástico y acero inoxidable de 25/30 litros



Nº. de ref.	Descripción	Material	Diámetro		€
151058	Manguito ID 13 mm x AD 17 mm	Policarbonato	205 mm	1/20	
151059	Manguito ID 16 mm x AD 20 mm	Policarbonato	205 mm	1/20	

Nº. de ref.	Descripción		€
151060	Junta de goma para tapa de cubo de ordeño	1/26	

Nueva forma plana según los estándares de gestión de calidad de la leche

Separador de leche en ordeño

- se puede ordeñar por separado la leche de un cuarto de ubre con un número de células elevado o leche contaminada por sustancias extrañas
- extremadamente robusta
- De fácil limpieza
- para máquinas de ordeño de hasta 57 kilopascales
- con asa de transporte



Nº. de ref.	Color	Volumen		€
15902	blanco / azul	8 l	1/12	
15903	blanco / azul	12 l	1/12	

SHOOF Separador de leche en ordeño

- con este producto puede ordeñar por separado la leche de un cuarto de ubre con un número de células elevado o leche contaminada por sustancias extrañas
- irrompible
- De fácil limpieza
- con asa de transporte





Nº. de ref.	Color	Volumen		€
15701	blanco / azul	8 l	1/12	

Aceite para máquina de ordeño Viscano

- Viscano convence por su comportamiento de viscosidad, extraordinariamente positivo, a diferentes temperaturas exteriores
- de este modo se garantiza el correcto funcionamiento de las instalaciones de ordeño de cualquier marca a temperaturas ambiente tanto elevadas como bajas
- Viscano se caracteriza por una gran resistencia al envejecimiento, así como por su excelente protección contra la corrosión y sus propiedades contra el desgaste
- Viscosidad a 40 °C: 68 mm²/s



ATENCIÓN: ¡deben respetarse en cada caso los requisitos del fabricante!

Nº. de ref.	Contenido			€
1549	1 l / Botella	1/12	480	
1570	5 l / bidón	1/3	90	
1555	10 l / bidón	1	40	

Termómetro de varilla

• con rosca de fijación • Longitud de la sonda: 38 cm • diámetro de la sonda 6,2 mm • Rango de medición de 0 a 100 grados Celsius (32 a 210 °F) • apto para alimentos



Nº. de ref.	Material		€
141453	Acero inoxidable	1/10	

Termómetro digital

• con función de mínimo y máximo • sonda de temperatura de acero inoxidable • con anilla de enganche • con funda de plástico y clip de fijación • impermeable • para uso con: 1 x 1,5 V - LR44 • El volumen de suministro incluye la pila



Nº. de ref.	Color	Material	Longitud		€
15172	blanco	Plástico	20 cm	1/10/100	

Datos técnicos

Rango de medición de la temperatura	-50 - 200 °C
Unidad de temperatura seleccionable	Celsius °C / Fahrenheit °F

Termómetro para leche y queso

• con anilla de enganche • Rango de medición de entre -10 °C y 110 °C • lavable con agua caliente

Nº. de ref.	Material		€
29144	Plástico	1/100	



¡Sin mercurio!



Recipiente de medición

• con asa y pico • apilable • Material: Polipropileno • resistente a productos químicos, resistente a los aceites • con escala de llenado • apto para alimentos



Nº. de ref.	Color	Volumen			€
291194	transparente	500 ml	1/200	1.600	
291195	transparente	1000 ml	1/120	960	
291196	transparente	2000 ml	1/60	480	

Waikato Medidor de leche

• 30 kg, original Waikato • los medidores de leche son una gran ayuda en la ganadería • con un uso regular de los medidores, el ganadero puede detectar precozmente los animales que son productivos o no lo son • el medidor de leche almacena una pequeña parte del volumen total en un recipiente certificado desde el que puede leerse la cantidad total • también indicado para el análisis de grasa • con certificación ICAR • el soporte (157116) no está incluido en el volumen de suministro • con escala de llenado impresa

Nº. de ref.	Color		€
15700	azul	1/6	



Nº. de ref.	Descripción		€
157116	Soporte para medidor de leche	1/70	
15705	Sujeción transportable	1/10	



157116



Delantal de ordeño Premium

- delantal de ordeño profesional, muy robusto, para el trabajo en el lugar de ordeño o la cámara de leche
- extraordinariamente resistente al desgarro y a las dobladuras
- impermeable (> 10 000 mm)
- lavable y de un material flexible y resistente
- Resistencia térmica: -30 - 50 °C

15616, 15617:

- con bolsillos para llevar los utensilios necesarios durante el ordeño
- con tirantes y cinta adicional para cerrar delante o detrás
- con 2 salidas de agua en cada bolsillo



Composición

Tela	100 % Poliéster
Revestimiento	100 % PVC

Nº. de ref.	Descripción	Color	Talla	Longitud	Ancho		€
15613	sin bolsillos de delantal	verde oscuro	M	115 cm	100 cm	1/20	
15614	sin bolsillos de delantal	verde oscuro	L	125 cm	118 cm	1/20	
15615	sin bolsillos de delantal	verde oscuro	XL	140 cm	124 cm	1/20	
15616	con bolsillos de delantal	verde oscuro	S	110 cm	118 cm	1/20	
15617	con bolsillos de delantal	verde oscuro	L	125 cm	118 cm	1/20	

Delantal de ordeño y limpieza PU

- excelente calidad
- ideal para trabajos profesionales en el campo, el hogar o la granja
- plástico de gran calidad
- impermeable
- extraordinariamente resistente al desgarro y a las dobladuras
- Resistencia térmica: -25 - 70 °C



Nº. de ref.	Color	Longitud	Ancho		€
15147	azul	120 cm	80 cm	1/20	
15151	azul	125 cm	100 cm	1/20	
15153	azul	125 cm	125 cm	1/20	
15148	blanco	120 cm	80 cm	1/20	
15150	blanco	125 cm	100 cm	1/20	
15149	verde	120 cm	80 cm	1/20	
15152	verde	125 cm	100 cm	1/20	

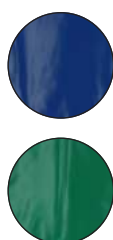

Delantal ordeño y limpieza PU

- delantal de trabajo de poliuretano extraordinariamente ligero y resistente
- ideal para todos los trabajos del establo, el jardín y el hogar • fácilmente ajustable a la longitud deseada mediante un cierre a presión de plástico • alta resistencia a la rotura y estabilidad de forma • resistente a los cambios de temperatura • impermeable

Composición	
Tela	100 % Poliéster
Revestimiento	100 % Poliuretano

Nº. de ref.	Color	Longitud	Ancho		€
15286	azul	120 cm	80 cm	1/80	
15288	azul	125 cm	100 cm	1/80	



15620



Delantal de ordeño y limpieza PU MaxiMove

- gran libertad de movimiento gracias a que la falda está dividida y solapada
- ideal para cualquier trabajo en el campo, el hogar o la granja • fácilmente ajustable a la longitud deseada mediante un cierre a presión de plástico • resistente a los cambios de temperatura • impermeable

Composición	
Revestimiento	100 % PVC

Nº. de ref.	Color	Longitud	Ancho		€
15620	azul	120 cm	80 cm	1/20	
15621	azul	125 cm	100 cm	1/20	

Delantal de ordeño y limpieza con mangas

- ideal para usarlo al ordeñar o hacer trabajos de limpieza • también puede usarse para inspecciones veterinarias • de material Oxford resistente • extraordinariamente resistente al desgarro y a las dobladuras • altamente hidrófuga hasta 5000 mm de columna de agua • se lleva con mucha comodidad gracias a su peso reducido • incluye un bolsillo con cierre a la altura del pecho • autocierre de gancho y bucle ajustable en la parte trasera del cuello • elástico en la zona de la muñeca • con cintas a la altura de la cadera para atar el delantal con flexibilidad • Transpirable

Composición	
Tela	65 % Poliéster, 35 % Poliamida

Nº. de ref.	Color	Longitud	Ancho		€
15622	azul	125 cm	135 cm	1/25	
15611	azul	133 cm	144 cm	1/25	
15612	azul	138 cm	144 cm	1/25	



15622

Guantes desechables

Guantes desechables Nitrile Premium

• especialmente indicados para el ordeño • longitud de 30 cm para una cómoda protección • extremadamente resistentes • pueden usarse para ambas manos • no estériles • sin tiuranos, tiazoles ni proteínas de látex que causen alergias, sin látex, sin polvo • certificado conforme a: EN ISO 374/1 (Guantes de protección contra los productos químicos y los microorganismos) • 1.5 AQL (estándar de calidad) • Peso talla M: 12 - 13 g • apto para alimentos



Top Quality

EN ISO 374-1:2016
Type A



JKOPST

Nº. de ref.	Color	Talla	Longitud	Grosor del material	UP	Unidad/Unidad de embalaje			€
15325	azul claro	6,5-7/S	30 cm	8 mil = 0,19 mm	1 envase	50 / envase	1/20	300	
15326	azul claro	7,5-8/M	30 cm	8 mil = 0,19 mm	1 envase	50 / envase	1/20	300	
15327	azul claro	8,5-9/L	30 cm	8 mil = 0,19 mm	1 envase	50 / envase	1/20	300	
15328	azul claro	9,5-10/XL	30 cm	8 mil = 0,19 mm	1 envase	50 / envase	1/20	300	
15329	azul claro	10,5-11/XXL	30 cm	8 mil = 0,19 mm	1 envase	50 / envase	1/20	300	

Guantes desechables Nitrile Profi

• Producto sanitario de clase 1 • longitud de 30 cm para una cómoda protección • extremadamente resistentes • pueden usarse para ambas manos • no estériles • sin látex, sin polvo, sin tiuranos, tiazoles ni proteínas de látex que causen alergias • certificado conforme a: EN ISO 374/1 (Guantes de protección contra los productos químicos y los microorganismos), EN 455/1-4 • 1.5 AQL (estándar de calidad) • Peso talla M: 11 - 12 g • apto para alimentos



EN ISO 374-1:2016
Type B



KTSP

Nº. de ref.	Color	Talla	Longitud	Grosor del material	UP	Unidad/Unidad de embalaje			€
15380	azul	6,5-7/S	30 cm	7 mil = 0,18 mm	1 envase	50 / envase	1/20	360	
15381	azul	7,5-8/M	30 cm	7 mil = 0,18 mm	1 envase	50 / envase	1/20	360	
15382	azul	8,5-9/L	30 cm	7 mil = 0,18 mm	1 envase	50 / envase	1/20	360	
15383	azul	9,5-10/XL	30 cm	7 mil = 0,18 mm	1 envase	50 / envase	1/20	360	
15384	azul	10,5-11/XXL	30 cm	7 mil = 0,18 mm	1 envase	50 / envase	1/20	360	

Guantes desechables Nitrile Long Black

• longitud de 30 cm para una cómoda protección • completamente texturizados, proporcionando así un excelente agarre • especialmente indicados para el ordeño: los grumos blancos en la leche y los signos de mastitis se pueden detectar más fácilmente sobre un fondo negro • pueden usarse para ambas manos • no estériles • sin tiuranos, tiazoles ni proteínas de látex que causen alergias, sin látex, sin polvo • certificado conforme a: EN ISO 374/1 (Guantes de protección contra los productos químicos y los microorganismos) • 1.5 AQL (estándar de calidad) • Peso talla M: 7,3 - 8 g • apto para alimentos



EN ISO 374-1:2016
Type B



KTSP

Nº. de ref.	Color	Talla	Longitud	Grosor del material	UP	Unidad/Unidad de embalaje			€
15320	negro	6,5-7/S	30 cm	5,5 mil = 0,14 mm	1 envase	50 / envase	1/20	360	
15321	negro	7,5-8/M	30 cm	5,5 mil = 0,14 mm	1 envase	50 / envase	1/20	360	
15322	negro	8,5-9/L	30 cm	5,5 mil = 0,14 mm	1 envase	50 / envase	1/20	360	
15323	negro	9,5-10/XL	30 cm	5,5 mil = 0,14 mm	1 envase	50 / envase	1/20	360	
15324	negro	10,5-11/XXL	30 cm	5,5 mil = 0,14 mm	1 envase	50 / envase	1/20	360	

Guantes desechables Nitrile Top

• Producto sanitario de clase 1 • pueden usarse para ambas manos • no estériles • sin tiuranos, tiazoles ni proteínas de látex que causen alergias, sin látex, sin polvo • certificado conforme a: EN ISO 374-1, EN 455/1-4 • 1.5 AQL (estándar de calidad) • Peso talla M: 7 - 7,2 g • apto para alimentos



Nº. de ref.	Color	Talla	Longitud	Grosor del material	UP	Unidad/Unidad de embalaje			€
15390	azul claro	6,5-7/S	24 cm	5,5 mil = 0,13 mm	1 envase	100 / envase	1/10	360	
15391	azul claro	7,5-8/M	24 cm	5,5 mil = 0,13 mm	1 envase	100 / envase	1/10	360	
15392	azul claro	8,5-9/L	24 cm	5,5 mil = 0,13 mm	1 envase	100 / envase	1/10	360	
15393	azul claro	9,5-10/XL	24 cm	5,5 mil = 0,13 mm	1 envase	100 / envase	1/10	360	
15394	azul claro	10,5-11/XXL	24 cm	5,5 mil = 0,13 mm	1 envase	100 / envase	1/10	360	

Guantes desechables Nitrile Classic

• Producto sanitario de clase 1 • pueden usarse para ambas manos • no estériles • sin nitrosaminas, tiuranos, tiazoles ni proteínas de látex que causen alergias, sin látex, sin polvo • certificado conforme a: EN ISO 374-1, EN 455/1-4 • 1.5 AQL (estándar de calidad) • Peso talla M: 5,3 - 5,6 g • apto para alimentos

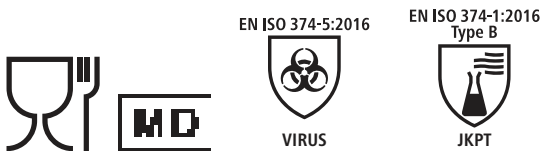

Nº. de ref.	Color	Talla	Longitud	Grosor del material	UP	Unidad/Unidad de embalaje			€
15370	azul claro	6,5-7/S	24 cm	4 mil = 0,11 mm	1 envase	100 / envase	1/10	360	
15372	azul claro	7,5-8/M	24 cm	4 mil = 0,11 mm	1 envase	100 / envase	1/10	360	
15373	azul claro	8,5-9/L	24 cm	4 mil = 0,11 mm	1 envase	100 / envase	1/10	360	
15374	azul claro	9,5-10/XL	24 cm	4 mil = 0,11 mm	1 envase	100 / envase	1/10	360	
15389	azul claro	10,5-11/XXL	24 cm	4 mil = 0,11 mm	1 envase	100 / envase	1/10	360	

Guantes desechables Nitrile Basic

• Producto sanitario de clase 1 • pueden usarse para ambas manos • no estériles • sin látex, sin polvo, sin nitrosaminas, tiuranos ni tiazoles que causen alergias • certificado conforme a: EN 455/1-4 (AQL 1.5) • Peso talla M: 3,3 - 3,5 g • apto para alimentos



Nº. de ref.	Color	Talla	Longitud	Grosor del material	UP	Unidad/Unidad de embalaje			€
15330	azul	6,5-7/S	24 cm	3 mil = 0,07 mm	1 envase	100 / envase	1/10	360	
15331	azul	7,5-8/M	24 cm	3 mil = 0,07 mm	1 envase	100 / envase	1/10	360	
15332	azul	8,5-9/L	24 cm	3 mil = 0,07 mm	1 envase	100 / envase	1/10	360	
15333	azul	9,5-10/XL	24 cm	3 mil = 0,07 mm	1 envase	100 / envase	1/10	360	

Soporte de pared para guantes desechables

• fabricado en acero inoxidable: rígido e inoxidable, incluso en condiciones húmedas (p. ej., en la estación de ordeño) • para atornillar • se puede instalar horizontal o verticalmente • alojamiento firme y adecuado para todos los tamaños gracias al muelle, que empuja la caja dispensadora hacia delante

Nº. de ref.	Longitud	Profundidad	Altura			€
15339	24,6 cm	10,5 cm	13,6 cm	1/8	192	



Protectores de manga Premium

• mangas impermeables para el ordeño • regulable en el puño superior • con elástico en ambos extremos • por pares



Composición	
Tela	100 % Poliéster
Revestimiento	100 % PVC

Nº. de ref.	Color	Longitud	Unidad/Unidad de embalaje		€
15398	verde	50 cm	2 / ud.	1/100	

Protectores de manga

• 100 % impermeable • con elástico • Resistencia térmica: -25 - 70 °C • por pares

Composición	
Tela	100 % Poliéster con revestimiento de PVC

Nº. de ref.	Color	Longitud		€
15385	azul	40 cm	1/20	



Protectores de manga Softshell

• Protector de manga de material elástico Softshell • práctica abertura para el pulgar que evita el desplazamiento • talla única con cordón elástico en la parte superior del brazo para una fijación flexible • altamente repelente al agua hasta 3000 mm de columna de agua • transpirable con 1000 g/m²/24 h • por pares

Composición	
Tela	100 % Poliéster

Nº. de ref.	Color	Longitud		€
15388	azul oscuro	54 cm	1/80	



Protectores de manga Oxford

• excelente protector de manga del mejor poliéster Oxford • gracias a un revestimiento especial, es impermeable y transpirable • con elástico en ambos extremos • por pares

Composición	
Tela	100 % Poliéster

Nº. de ref.	Color	Longitud		€
15387	azul	40 cm	1/80	



Protector de manga desechable

• con elástico en ambos extremos • resistente a la rotura • 0,03 mm • Material: polietileno

Nº. de ref.	Color	Longitud	Ancho	UP	Unidad/Unidad de embalaje		€
15397	azul	45 cm	20 cm	1 envase	100 / envase	1/10	



Descornador de aire caliente AirBuddex

¡Una novedad muy innovadora de la marca Kerbl! A diferencia de lo que ocurre con los descornadores convencionales, los cuernos se sellan al ras con aire caliente. La aplicación superficial es fácil de realizar y es muy cuidadosa con el ternero.

- el mejor descornado gracias al sellado a ras y un tiempo corto de aplicación de 2 x 8 segundos, en función de la base del cuerno
- aplicación no invasiva y especialmente cuidadosa
- breve tiempo de calentamiento de tan solo 60 segundos: listo para usar al instante
- diseño funcional y ergonómico con una distribución ideal del peso
- fiable encendido piezoeléctrico automático
- Material: Acero inoxidable
- ¡El gas se incluye en el volumen de suministro!
- 2 años de garantía



Datos técnicos	1766
temperatura máxima del aire caliente	aprox. 450 °C
Tiempo de funcionamiento	120 min
Peso	675 g



Nº. de ref.	Color	Longitud	Diámetro de la punta del quemador		€
1766	rojo	31 cm	22 mm	1/6	

Nº. de ref.	Descripción	Contenido		€
1756	Cartucho de gas	110 ml	1/12/72	

Volumen de suministro: 1x Air Buddex, 2x cartuchos de gas (1756), agrícolas, 1x manual de instrucciones, 1x maletín de transporte

Descornador de batería buddex

¡La probada tecnología buddex en un nuevo diseño ergonómico!

- descornado acorde con la especie: El exclusivo anillo de cauterización del descornador impide el crecimiento de los cuernos de una manera cuidadosa con el animal
- Temperatura en la punta del quemador: Gracias a la elevada temperatura de 700 grados Celsius del anillo de cauterización, el descornado del ternero se consigue en unos segundos
- la fase de calentamiento comienza en cuanto se ejerce presión contra la base del cuerno. No se trata de un tubo que se caliente por completo, por lo que no existe ningún riesgo de quemadura para el usuario
- ¡el buddex se calienta hasta los 700 °C en tan sólo 4 segundos!
- gracias al funcionamiento a batería, sin cables que molesten, la libertad de movimientos al descornar es total
- el manejo con una sola mano permite sujetar al ternero con la otra
- con fuente de alimentación de 230/12 voltios
- La batería está integrada en el aparato
- incluye manual de instrucciones



¡Hasta 40 terneros con una carga de batería!



Datos técnicos	1790
tiempo máximo de calentamiento	aprox. 4 s
temperatura máxima de la punta del quemador	aprox. 700 °C
Peso	800 g incluye batería



Top Seller

Nº. de ref.	Color	Longitud	Diámetro de la punta del quemador	Tipo de enchufe		€
1790	verde	19,5 cm	18 mm	Fuente de alimentación con euroenchufe plano	1/10	

Made in Germany



Descornador con transformador

- transformador de seguridad de 24 voltios • incluye una punta de quemador de acero inoxidable • punta de quemador con alta concentración de temperatura y gran reserva de potencia (el cartucho calentador se encuentra en la punta del quemador) • fácil manejo gracias al peso ligero • con mango ergonómico • con soporte inoxidable • Material: Acero inoxidable

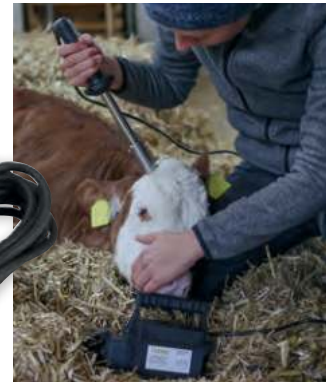

incluye una punta de quemador de acero inoxidable

Datos técnicos	17460
Tensión	24 V
Potencia	250 W
tiempo máximo de calentamiento	aprox. 11 min
temperatura máxima de la punta del quemador	aprox. 620 °C
Longitud de la varilla del quemador	15,5 cm
Peso	630 g incluye un cable
Longitud del cable	4 m



Made in Germany



Nº. de ref.	Color	Longitud	Diámetro de la punta del quemador	Tipo de enchufe		€
17460	negro	30 cm	18 mm	Enchufe de tipo C	1	

Nº. de ref.	Descripción	Material	Diámetro		€
17451	Punta del quemador	Acero inoxidable	18 mm	1/100	
17452	Punta del quemador	Acero inoxidable	15 mm	1/100	
17455	Varilla individual de quemador 24 V/250 W			1/30	



17451



17452

Descornador a gas GasBuddex

La herramienta profesional para el descornado cuidadoso de animales jóvenes. El rápido calentamiento y la elevada temperatura máxima de 650 grados Celsius convierten a GasBuddex en un descornador de primera calidad. La construcción de acero inoxidable garantiza una gran durabilidad y satisface las más altas exigencias.

- prácticamente indoloro para el animal, gracias al proceso de descornado de 10 segundos como máximo • en tres minutos como máximo se alcanza una temperatura de funcionamiento de aproximadamente 650 grados Celsius • práctico diseño con una zona de agarre antideslizante y centro de gravedad equilibrado • fiable encendido piezoeléctrico automático • Material: Acero inoxidable • ¡El gas se incluye en el volumen de suministro! • incluye manual de instrucciones • 2 años de garantía



Top Quality

Temperatura de funcionamiento de aprox. 650 °C



1756

Datos técnicos	
temperatura máxima de la punta del quemador	aprox. 650 °C
tiempo máximo de calentamiento	aprox. 3 min
Tiempo de funcionamiento	120 - 180 min
Peso	675 g

Volumen de suministro: 1x descornador, 2x cartuchos de gas (1756), 1x boquilla de repuesto, 1x maletín metálico, agrícolas

Nº. de ref.	Color	Longitud	Diámetro de la punta del quemador		€
1730	verde	31 cm	20 mm	1/6	
1731	verde	31 cm	15 mm	1/6	

Nº. de ref.	Descripción	Diámetro	Contenido		€
1738	Punta del quemador para GasBuddex	25 mm		1/10	
1732	Punta del quemador para GasBuddex	20 mm		1/10	
1733	Punta del quemador para GasBuddex	15 mm		1/10	
1734	Boquilla de gas de repuesto GasBuddex			1/10	
1756	Cartucho de gas		110 ml	1/12/72	



1738



Soldador de conexión directa

- incluye una punta de quemador de acero inoxidable • punta de quemador con alta concentración de temperatura y gran reserva de potencia (el cartucho calentador se encuentra en la punta del quemador) • fácil manejo gracias al peso ligero • con mango ergonómico • con soporte inoxidable



incluye una punta de quemador de acero inoxidable



Made in Germany



Datos técnicos	17450
Tensión	230 V
Frecuencia de red	50 Hz
Potencia	210 W
tiempo máximo de calentamiento	aprox. 11 min
temperatura máxima de la punta del quemador	620 °C
Longitud de la varilla del quemador	15,5 cm
Peso	630 g incluye un cable
Longitud del cable	3 m

Nº. de ref.	Color	Longitud	Diámetro de la punta del quemador		€
17450	negro	30 cm	18 mm	1/30	

Nº. de ref.	Descripción	Material	Diámetro		€
17451	Punta del quemador	Acero inoxidable	18 mm	1/100	
17452	Punta del quemador	Acero inoxidable	15 mm	1/100	

Descornador a gas Portasol 3

- para un rápido y efectivo descornado de terneros • funcionamiento a gas con depósito rellenable • robusta carcasa de acero inoxidable • de fácil mantenimiento, gracias a la nueva construcción del descornador • nueva cabeza de quemador robusta de acero inoxidable • nuevo sistema de encendido mediante «clic» para una ignición fácil y segura de la mezcla de gas; el Portasol 3 también puede encenderse manualmente • se suministra en una robusta caja de plástico • el gas no se incluye en el volumen de suministro • incluye manual de instrucciones



temperatura de funcionamiento de aprox. 600 °C

Nº. de ref.	Longitud	Diámetro de la punta del quemador		€
1752	23,8 cm	18,5 mm	1/15	

Nº. de ref.	Descripción	Diámetro	Contenido		€
17520	Punta del quemador	15 mm		1/100	
17521	Punta del quemador	18,5 mm		1/100	
1753	Cartucho de gas		200 ml	1/12	

Datos técnicos	1752
temperatura máxima de la punta del quemador	aprox. 600 °C
tiempo máximo de calentamiento	aprox. 5 min
Tiempo de funcionamiento	45 min
Peso	320 g

Lápiz descornador

Pasador para uso exterior con terneros

- para terneros de entre 1 y 4 semanas • con un lápiz pueden descornarse varios terneros (unos 4-6, según la aplicación) • con instrucciones de uso incluidas



Nº. de ref.	UP	Unidad/Unidad de embalaje		€
1713	5 ud.	5 / envase	1/5/500	

¡Se prohíbe su distribución en Alemania y Austria!

Sierra de alambre de Liess

- exclusivamente para el descornado • manejo fácil y rápido • los mangos de sierra de alambre se solicitan por separado • en carcasa de plástico



Nº. de ref.	Descripción	Longitud		€
1714	en caja de plástico	3,6 m	1/100	
17141	en caja de plástico	12 m	1/100	

Nº. de ref.	Descripción		€
1715	Par de mangos de sierra de alambre	1/100	

Aesculap Sierra de alambre

- sierra de alambre extrafuerte para la asistencia al parto y el descornado • calidad profesional de Aesculap • en carcasa de plástico



Nº. de ref.	Longitud		€
VF676	10 m	1/200	

Spray refrigerante IceCool

- Spray refrigerante para el tratamiento de choque frío • las zonas enfriadas son menos sensibles al dolor • para la preparación del descornado • de fácil uso



Nº. de ref.	Contenido		€
15879	400 ml / Bote de spray	1/12	

Anillo de destete Müller

EL ORIGINAL

Made in Germany



Anillo de destete Müller 2010

El perfeccionamiento por antonomasia del MÜLLER ORIGINAL

- una protección antivuelco adicional impide que los terneros o los vacunos jóvenes o adultos, a pesar de llevar el anillo de destete, puedan mamar
- las ventajas conocidas, como el material superelástico, la posibilidad de un sencillo ajuste mediante un tornillo de mariposa y el plástico estabilizado contra los rayos UV, también están presentes en el modelo 2010

13151
para vacunos
jóvenes y
adultos



13150
para terneros y
vacunos jóvenes

13152
para vacunos
grandes

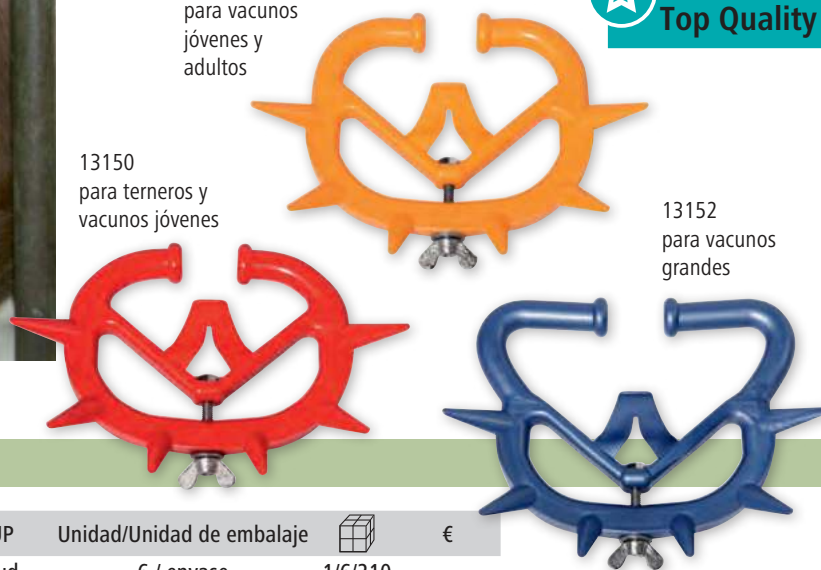

¡¡Con protección antivuelco adicional!!

Nº. de ref.	Color	Compatibilidad con	UP	Unidad/Unidad de embalaje	€
13150	rojo	Terneros, Ganado joven	6 ud.	6 / envase	1/6/210
13150/2	rojo	Terneros, Ganado joven	1 blíster	2 / blíster	1/105
13151	naranja	Ganado joven y de gran tamaño	6 ud.	6 / envase	1/6/210
13151/2	naranja	Ganado joven y de gran tamaño	1 blíster	2 / blíster	1/105
13152	azul	Ganado de gran tamaño	6 ud.	6 / envase	1/6/210
13152/2	azul	Ganado de gran tamaño	1 blíster	2 / blíster	1/105



Anillo de destete Müller

- el material elástico y un tornillo garantizan que el ajuste sea sencillo, por lo que también permiten fijarlo perfectamente al cartílago nasal del animal
- la pérdida del anillo queda descartada

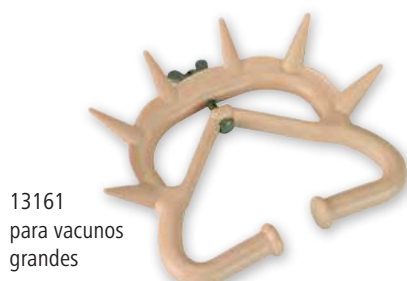

13160
para vacunos
jóvenes y
adultos



1316
para terneros
y vacunos
jóvenes



Nº. de ref.	Material	Color	Compatibilidad con	UP	Unidad/Unidad de embalaje	€
1316	Plástico	blanco	Terneros, Ganado joven	6 ud.	6 / envase	1/6/210
1316/2	Plástico	blanco	Terneros, Ganado joven	1 blíster	2 / blíster	1/105
13160	Plástico	amarillo	Ganado joven y de gran tamaño	6 ud.	6 / envase	1/6/210
13160/2	Plástico	amarillo	Ganado joven y de gran tamaño	1 blíster	2 / blíster	1/105
13161	Plástico	beis	Ganado de gran tamaño	6 ud.	6 / envase	1/6/210
13161/2	Plástico	beis	Ganado de gran tamaño	1 blíster	2 / blíster	1/105

Anillo de destete SuckStop Müller

El nuevo e innovador anillo de destete SuckStop Müller convence por su fácil manejo, por la efectividad del efecto de aprendizaje en el animal, así como por la mejora de su bienestar.

Made in Germany



Muy fácil de usar

El anillo de destete es muy fácil de colocar y retirar. El anillo posee cierto grado de elasticidad, lo que permite su fijación sin necesidad de herramientas. Para su colocación el anillo se engancha en un lado de la nariz y se estira para introducirlo en el otro lado. Las extensiones apuntan hacia arriba.

Efecto de aprendizaje a largo plazo

Los anillos de destete convencionales están provistos de unas púas orientadas hacia fuera que irritan al otro animal, por lo que este responde de manera defensiva. El animal con una fuerte necesidad de succión no aprende de este tipo de situaciones. Sin embargo, no ocurre lo mismo con el innovador anillo de destete SuckStop Müller. En este caso sí es posible corregir el instinto succionador del animal. Las extensiones redondeadas orientadas hacia el interior presionan al animal en la nariz al intentar mamar. Esta presión molestará al animal y evitará que se repita la conducta. Esta lección tendrá un efecto a largo plazo y tan solo harán falta unas semanas para su aprendizaje.

Mejora del bienestar del animal

Este innovador anillo de destete no requiere herramientas para su colocación y fijación. Además, no es posible apretarlo excesivamente, impidiendo así lesiones en el tabique nasal.

Los animales no sentirán dolor, por lo que volverán a comer y beber agua poco después de la colocación de los anillos. Ni siquiera los bebederos con lengüeta o tetina serán un problema para los animales con anillos de destete SuckStop Müller. Los terneros podrán seguir bebiendo del cubo bebedero. Así no habrá pérdidas de producción en el rebaño.



13142



13141



13140



13139

¡Ahora disponible un nuevo tamaño especial para terneros!

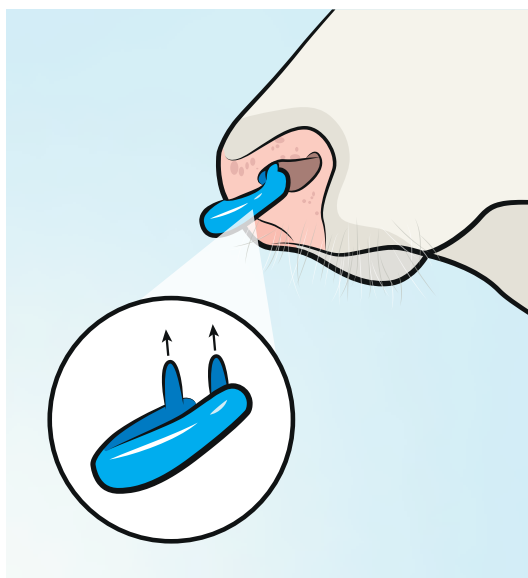

Nº. de ref.	Material	Color	Compatibilidad con	UP	Unidad/Unidad de embalaje		€
13139	Plástico	azul	Terneros	6 ud.	6 / envase	1/6/210	
13139/2	Plástico	azul	Terneros	1 blíster	2 / blíster	1/105	
13140	Plástico	transparente	Terneros, Ganado joven	6 ud.	6 / envase	1/6/210	
13140/2	Plástico	transparente	Terneros, Ganado joven	1 blíster	2 / blíster	1/105	
13141	Plástico	amarillo	Ganado joven, Ganado de gran tamaño	6 ud.	6 / envase	1/6/210	
13141/2	Plástico	amarillo	Ganado joven, Ganado de gran tamaño	1 blíster	2 / blíster	1/105	
13142	Plástico	blanco	Ganado de gran tamaño	6 ud.	6 / envase	1/6/210	
13142/2	Plástico	blanco	Ganado de gran tamaño	1 blíster	2 / blíster	1/105	

Anillo de destete Saugstop

- reutilizable, con un tornillo hexagonal • se coloca con una pinza para narigones rotativos • la pérdida del anillo queda descartada



¡No se pierde!

Deben tenerse en cuenta las disposiciones locales en materia de protección animal.

Nº. de ref.	Material	Diámetro	UP	Unidad/Unidad de embalaje		€
137	metal niquelado	59 mm	10 ud.	10 / envase	1/10/100	
137/2	metal niquelado	59 mm	1 blíster	2 / blíster	1	

Anillo de destete Krause

- ajustable • impide la succión recíproca • no dificulta la ingesta de comida

¡Eficacia ampliamente probada!



Nº. de ref.	Material	Ancho	UP	Unidad/Unidad de embalaje		€
134	Aluminio	14,5 cm			1/10/100	
134/2	Aluminio	14,5 cm	1 blíster	2 / blíster	1	

Pinza para anillos de destete

- mangos de plástico

Nº. de ref.	Material		€
1323	Metálico	1/25	



Anillo de destete

- con capuchones protectores acordes con la especie, de plástico elástico, para proteger el tabique nasal

Nº. de ref.	Material	Longitud	Ancho	UP	Unidad/Unidad de embalaje		€
1322	Metálico	70 mm	40 mm	10 ud.	10 / envase	1/10/300	
1322/2	Metálico	70 mm	40 mm	1 blíster	2 / blíster	1	
1321	Metálico	80 mm	55 mm	10 ud.	10 / envase	1/10/350	
1321/2	Metálico	80 mm	55 mm	1 blíster	2 / blíster	1	
1320	Metálico	100 mm	60 mm	10 ud.	10 / envase	1/10/250	
1320/2	Metálico	100 mm	60 mm	1 blíster	2 / blíster	1	

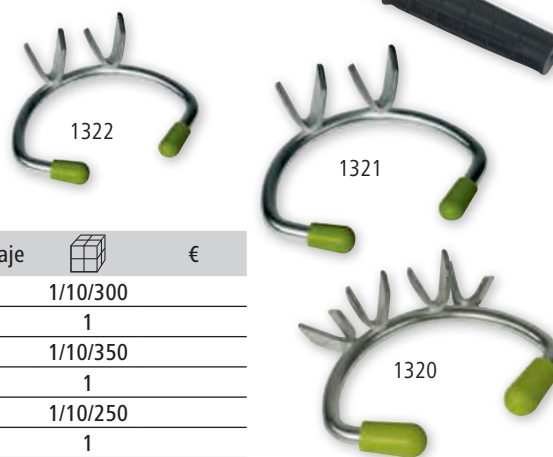

Pinza para narigones

- la colocación de los anillos se realiza sin previa perforación del tabique nasal

1114: apto para narigones con un diámetro de entre 52 y 54 milímetros

11122: apto para narigones con un diámetro de entre 57 y 59 milímetros



1114



11122

Nº. de ref.	Descripción		€
1114	para narigón	1/5/50	
11122	para narigón rotativo	1/5/20	

Narigón para toro Top Quality

• Ø = diámetro cerrado



Todos los anillos incorporan un seguro de tornillo de cierre

Nº. de ref.	Material	Diámetro	UP	Unidad/Unidad de embalaje		€
1111	metal niquelado	54 mm	6 ud.	6 / caja	1/6/180	
1111/2	metal niquelado	54 mm	1 blíster	2 / blíster	1	
11111	Acero inoxidable	54 mm	6 ud.	6 / caja	1/6/180	
11111/2	Acero inoxidable	54 mm	1 blíster	2 / blíster	1	
1113	latón	54 mm	6 ud.	6 / caja	1/6/180	
11113	Acero inoxidable	61 mm	6 ud.	6 / caja	1/6/180	
11110	metal niquelado	61 mm	6 ud.	6 / caja	1/6/204	
11131	latón	65 mm	6 ud.	6 / caja	1/6/180	

Narigón para toros en oferta

• modelo económico



Modelo promocional

Nº. de ref.	Material	Diámetro	UP	Unidad/Unidad de embalaje		€
11140	metal niquelado	54 mm	6 ud.	6 / bolsa	1/6/204	

Narigón Drehbulli

• Ø = diámetro cerrado

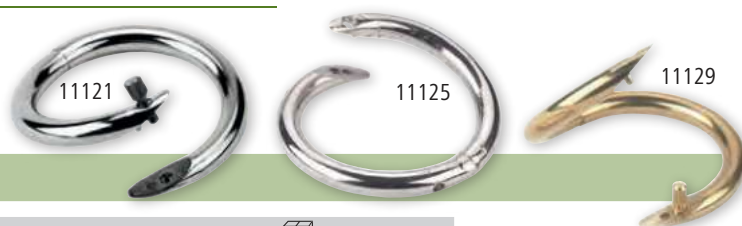

Todos los anillos incorporan un seguro de tornillo de cierre

Nº. de ref.	Material	Diámetro	UP	Unidad/Unidad de embalaje		€
11121	metal niquelado	59 mm	6 ud.	6 / caja	1/6/180	
11121/2	metal niquelado	59 mm	1 blíster	2 / blíster	1	
11124	Acero inoxidable	65 mm	6 ud.	6 / caja	1/6/180	
11125	Acero inoxidable	59 mm	6 ud.	6 / caja	1/6/180	
11125/2	Acero inoxidable	59 mm	1 blíster	2 / blíster	1	
11129	latón	59 mm	6 ud.	6 / caja	1/6/180	

Narigón de cierre rotativo promocional

• modelo económico • con seguro de tornillo de cierre



Modelo promocional

Nº. de ref.	Material	Diámetro	UP	Unidad/Unidad de embalaje		€
11141	metal niquelado	57 mm	6 ud.	6 / bolsa	1/6/204	

Tornillo para narigón



Nº. de ref.	Descripción	UP	Unidad/Unidad de embalaje		€
11135	Acero inoxidable	12 ud.	12 / envase	1/12/504	
11136	latón	12 ud.	12 / envase	1/12/504	
11138	Latón para 11110			1	

Evitacoces FlexCow

El evitacoces, desarrollado en colaboración con agricultores, se ajusta gracias a su mecanismo de resorte de forma automática y sin interrupciones a casi todos los tamaños de vacuno, ejerciendo una presión ligera y constante sobre el flanco. Las características de este producto impiden un ajuste demasiado suelto o apretado, de modo que no se pueda caer ni ejerza una presión excesiva en el animal. De este modo, el evitacoces favorece la comodidad del animal e incrementa la seguridad en la zona de ordeño.

- Patente solicitada • modelo robusto



Se coloca y quita de forma rápida y segura:

- El evitacoces se puede inmovilizar en su máxima extensión mediante un mecanismo de bloqueo, permitiendo una colocación rápida y sencilla incluso a los ordeñadores que estén trabajando agachados.
- Soltando el bloqueo mediante un cable, el evitacoces se ajusta automáticamente al tamaño del vacuno.
- Para retirar el evitacoces, primero se debe volver a levantar el estribo hasta el mecanismo de bloqueo y después retirarlo del flanco y de la espalda.

Nº. de ref.	Material			€
110	Acero inoxidable	1/10	150	



Evitacoces

- colocado correctamente, evita las coces del animal • adaptable a animales de diferentes tamaños
- el desplazamiento de 45 grados de las filas de agujeros y los pernos de bloqueo de 9 milímetros de diámetro permiten ajustar la longitud de forma ergonómica e impiden una apertura imprevista
- marca del lado largo (= abajo) mediante el capuchón negro



112 en caja individual



Nº. de ref.	Material	embalado			€
111	Metal galvanizado	sin embalaje	1/10	240	
112	Acero inoxidable	en envase individual	1/10	160	

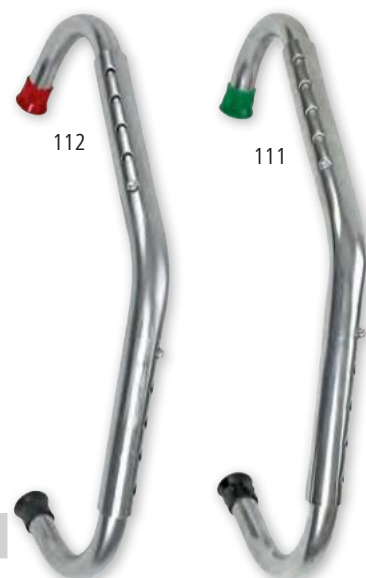

Piezas de repuesto para evitacoces



Nº. de ref.	Descripción	Material	utilizable para	UP	Unidad/Unidad de embalaje		€
115	Capuchón de repuesto individual	Plástico	todos los modelos	10 ud.	10 / envase	1/10/1.000	
1147	Muelle de repuesto individual (pasador de 9 mm)	Acero inoxidable	111, 112	10 ud.	10 / envase	1/10/1.000	
1148	Juego de piezas de repuesto con muelle y capuchón		111, 112	1 blíster	2 / blíster	1	
1149	Juego de muelles de repuesto		111, 112	1 blíster	4 / blíster	1	
116	Muelle de repuesto individual (pasador de 7 mm)	Metal galvanizado	Modelos anteriores: 114, 1143	10 ud.	10 / envase	1/10/1.000	
1142	Juego de piezas de repuesto con muelle y capuchón		Modelos anteriores: 114, 1143	1 blíster	2 / blíster	1	
1144	Juego de muelles de repuesto		Modelos anteriores: 114, 1143	1 blíster	4 / blíster	1	

Pinza de ordeño para vacas Amerika

- impide las coces, incluso en el caso de animales especialmente tercos
- imprescindible para los exámenes y tratamientos médicos o inseminaciones artificiales



ATENCIÓN: ¡no está indicada para levantar!

Nº. de ref.	Color			€
113	azul	1	50	

Nariguera

- modelo niquelado de fundición maleable
- con muelle espiral

Nº. de ref.	Longitud		€
119	11 cm	1/6/60	



Pinza nariguera HARMS

- con pasador
- flexible
- Material: Acero inoxidable

Nº. de ref.	Longitud		€
118	19 cm	1/6/60	

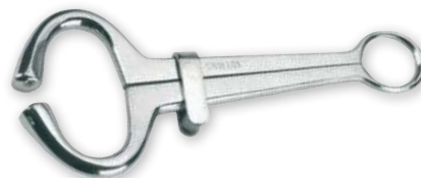

Pinza para castrar con cuerda de sujeción

- con ramal
- Material: metal niquelado

Nº. de ref.		€
11161	1/5/50	



Barra para conducir vacunos

- de tubo de acero robusto
- con corredera resistente
- Material: acero lacado
- con mango en D

Nº. de ref.	Longitud		€
1115	145 cm	1	



Antifaz vacuno

- con fuertes correas de cuero
- forma y tamaño óptimos
- Lona



Nº. de ref.	Color		€
1117	beis	1/10/50	

Antifaz vacuno

- con cabezada y barbada
- forma y tamaño óptimos
- Nailon



Nº. de ref.	Color		€
12514	negro	1/10/20	

Antifaz vacuno con elástico

- tejido de lona de poliéster con revestimiento de PVC a ambos lados
- lavable por ambos lados
- muy resistente al desgarro y a las dobladuras
- resistente a temperaturas de entre -40 y +70 grados Celsius
- con cinta elástica para el ajuste a la cabeza del animal
- con una goma extensible de 80 cm



Nº. de ref.	Color		€
1146	negro	1/20	

Pinza de sujeción de patas Bron

- según Bron
- para inmovilizar al vacuno de forma indolora y eficaz mediante la sujeción de la pata trasera
- sin daños para la piel o los tejidos
- permite a los ganaderos y los veterinarios trabajar sin impedimentos ni peligros
- especialmente indicada para el cuidado de las pezuñas

Nº. de ref.		€
117	1/10	



Pinza para rabo

- de colocación sencilla, rápida y segura
- Material: Metal galvanizado

Nº. de ref.		€
1135	1/100	



Sujetador de cola de vaca

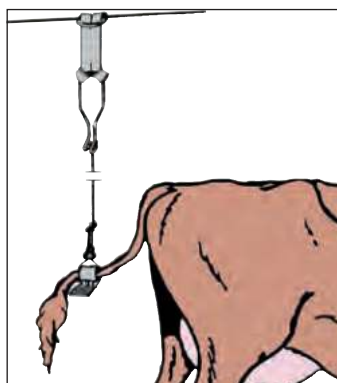

11280/3



11284/10



11283/10



1129



11300



1133

Nº. de ref.	Descripción	UP	Unidad/Unidad de embalaje		€
11280/3	Allgäuer, extrafuerte	1 envase	3 / envase	1/40	
11280/10	Allgäuer, extrafuerte	1 envase	10 / envase	1/30	
11283/10	con perfil negro de goma	1 envase	10 / envase	1/10/30	
11284/10	Montafon	1 envase	10 / envase	1/10/50	

Nº. de ref.	Descripción	UP	Unidad/Unidad de embalaje		€
1129	Goma superior para sujetador de rabo de vaca	50 ud.	50 / envase	1/50/1.000	
1129/5	Goma superior para sujetador de rabo de vaca	1 blíster	5 / blíster	1	
11300	Goma inferior para sujetador de rabo de vaca	50 ud.	50 / envase	1/50/1.000	
11300/5	Goma inferior para sujetador de rabo de vaca	1 blíster	5 / blíster	1	
11291/5	Goma inferior con pasador de cierre para sujetador de rabo de vaca	1 blíster	5 / blíster	1	
1131/5	Pasador de cierre para sujetador de rabo de vaca	1 blíster	5 / blíster	1	
113210	Goma de cordón para sujetador de rabo de vaca 50 m, 3,6 mm			1/60	
1136	Goma de cordón para sujetador de rabo de vaca 50 m, 5,5 mm			1/24	
1133	Cuerda de perlón para sujetador de rabo de vaca 50 m, 4,5 mm	1 envase	50 / envase	1/50/200	

Cinta métrica para ganado

Animeter

• para la evaluación del desarrollo del peso en ganado vacuno y porcino • la cinta se vuelve a enrollar sola apretando un botón



Nº. de ref.	Color	Longitud		€
219	verde	2,5 m	1/24/96	

Pinzas para castrar toros



Nº. de ref.	Color	Material	Longitud	Ancho de las mordazas		€
22106	negro	Acero inoxidable	47 cm	8 cm	1/10	

Trocar

• con empuñadura de metal • modelo cromado • con 2 cánulas



Nº. de ref.	Longitud de mandril	Diámetro		€
211	9 cm	5 mm	1/10/100	
212	12 cm	7 mm	1/10/100	
213	15 cm	10 mm	1/10/100	

Sonda esofágica

• para vacunos grandes • de espiral de alambre con recubrimiento de plástico • mandril con mango esférico
• Cabezal de 25 milímetros

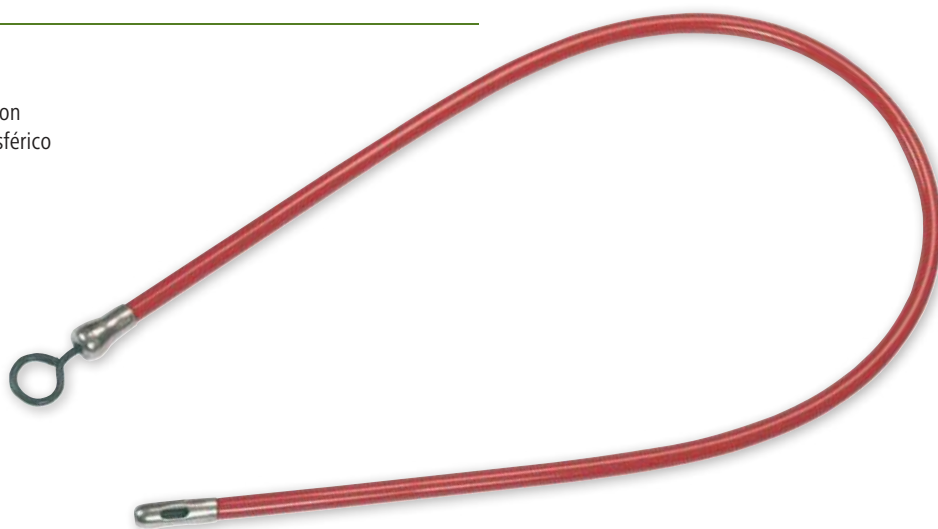

Nº. de ref.	Color	Longitud	Diámetro		€
216	rojo	165 cm	17 mm	1/50	

Imanes en jaula: para una efectiva profilaxis de enfermedades causadas por cuerpos extraños.

Los cuerpos extraños que pueden estar escondidos entre la comida, como clavos, alambres o virutas de metal representan un gran riesgo para un animal como la vaca, que no selecciona su comida: Llegan hasta el retículo, donde, en el transcurso de las contracciones del mismo para la mezcla y el transporte del alimento, pueden perforar la pared del estómago. En este caso, suele producirse una infección de la cavidad abdominal, seguida de una respuesta inflamatoria. Los órganos que rodean el retículo también pueden sufrir traumas.

Si a una vaca que presenta síntomas de haber ingerido cuerpos extraños se le administra a tiempo un imán, el animal podría recuperarse en el plazo de dos o tres días. Si el animal no recibe tratamiento, el cuerpo extraño puede seguir desplazándose y causar una peritonitis, que puede derivar en la pérdida total del animal. También se ha probado la eficacia de administrar un imán de forma preventiva.

Imán en jaula fortissimo

Made in Germany



- imanes de neodimio con una gran fuerza de atracción • la disposición de los imanes en las superficies exteriores de la funda de plástico aumenta la eficacia en comparación con los imanes dispuestos en el interior • gran espacio interior para el alojamiento de cuerpos extraños • los cuerpos extraños adheridos a las superficies exteriores se trasladan al interior por la rotación del imán en jaula dentro del estómago • patentado



Construcción especial de alta eficacia y gran espacio interior para el alojamiento de cuerpos extraños.



Nº. de ref.	Color	UP	Unidad/Unidad de embalaje		€
21160	beis	10 ud.	10 / envase	1/10/180	

Imán en jaula forte

- para la terapia y la profilaxis de enfermedades causadas por cuerpos extraños en vacunos
- sistema activo de imanes de ferrita con gran fuerza de tracción y efecto adherente para conseguir los mejores resultados terapéuticos • la potente fuerza magnética atrae cuerpos ferrosos extraños introducidos recientemente en la pared del retículo



Nº. de ref.	Color	Longitud	Ancho	Altura	UP	Unidad/Unidad de embalaje		€
21150	amarillo	100 mm	35 mm	35 mm	10 ud.	10 / envase	1/10/200	

Imán en jaula

- para una efectiva profilaxis de enfermedades causadas por cuerpos extraños • el imán en jaula en carcasa de plástico debería administrarse a tiempo de manera preventiva a todos los vacunos sanos. Su fuerza magnética es suficiente para recoger cuerpos extraños ferrosos y retenerlos en el interior de la jaula.

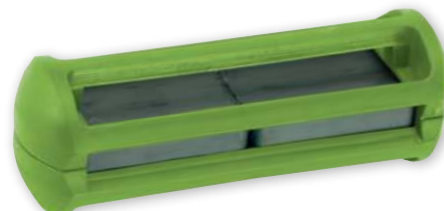

Nº. de ref.	Color	Longitud	Ancho	Altura	UP	Unidad/Unidad de embalaje		€
2115	verde	100 mm	35 mm	35 mm	10 ud.	10 / envase	1/10/200	
2115/2	verde	100 mm	35 mm	35 mm	1 blister	2 / blister	1	

Introduccion

para bolos e imanes

- manejo con una sola mano • bordes redondeados • Casquillo de introducción: Diámetro interior de 36 milímetros, longitud de 11 centímetros, con resortes de retención • adecuado para Calzogol Bolus (n.º de art. 15980), Ket-o-Vital Bolus (n.º de art. 15982), Fertilgol Bolus (n.º de art. 15983), Phosphogol Bolus (n.º de art. 15987) e imanes de jaula

2129: producto adecuado para ganado joven y razas bovinas pequeñas

2139: producto adecuado para razas bovinas grandes (p. ej., Holstein, Fleckvieh, parda alpina)



Nº. de ref.	Color	Material	Longitud		€
2129	verde	Acero inoxidable	53 cm	1/30	
2139	verde	Acero inoxidable	70 cm	1/30	



Aguijón eléctrico Torero

- el formato cuadrado de bolsillo hace que sea práctico • calidad excepcional
- carcasa a prueba de golpes • Material: Plástico • para uso con: 1 x 4,5 V (plana) Alcalina • El volumen de suministro incluye la pila • incluye manual de instrucciones

Made in Germany



incl. pila alcalina = triple durabilidad

Para uso exclusivo en la ganadería conforme a la legislación en materia de protección animal

Nº. de ref.	Descripción	Color	Apagado automático	Longitud	Ancho	Altura		€
1119/1	Torero 2000	amarillo	con sistema de desconexión automática (1 segundo)	13 cm	8 cm	3 cm	1/15	
1120	Torero Classic	naranja	sin desconexión automática	13 cm	8 cm	3 cm	1/15	

Aguijón eléctrico KAWE

- activación con zumbido • Material: Plástico
- para uso con: 2 x 1,5 voltios, D (Mono) • El volumen de suministro no incluye la pila



Para uso exclusivo en la ganadería conforme a la legislación en materia de protección animal

Nº. de ref.	Descripción	Color	Apagado automático		€
1125	KAWE	gris	sin desconexión automática	1/50	
11241	KAWE modelo 21	gris / rojo	con sistema de desconexión automática (1 segundo)	1/50	

Nº. de ref.	Descripción	UP	Unidad/Unidad de embalaje		€
1126	Alargador			1/20	
1127	Pila de zinc-carbono 1,5 voltios, D (Mono)	2 ud.	2 / envase	1/2/12	

Aguijón eléctrico HandyShock

- carcasa de forma ergonómica para un fácil manejo • con interruptor de encendido y apagado para proteger contra un accionamiento accidental • botón con „easy touch“
- extraordinariamente ligero: solo 200 g de peso • activación con zumbido • Material: Plástico • para uso con: 4 x 1,5 voltios, AA (Mignon) Alcalina • El volumen de suministro incluye la pila • incluye manual de instrucciones • 2 años de garantía



Para uso exclusivo en la ganadería conforme a la legislación en materia de protección animal

Nº. de ref.	Color	Apagado automático	Longitud	Ancho	Altura	tensión máx. de cresta		€
11215	negro	sin desconexión automática	160 mm	80 mm	34 mm	3.800 V	1/24	

Nº. de ref.	Descripción	UP	Unidad/Unidad de embalaje		€
11221	Pila alcalina 1,5 voltios, AA (Mignon)	1 envase	4 / envase	1/12	

Aguijón eléctrico AniShock PRO

- larga vida útil de la batería gracias a un bajo consumo de energía
- la electrónica está completamente protegida contra la suciedad, el polvo, los vapores agresivos y los chorros de agua
- activación con zumbido
- con interruptor de encendido y apagado para proteger contra un accionamiento accidental
- con caña de policarbonato a prueba de rotura
- Longitud del mango: 71 cm
- Material: Plástico
- para uso con: 4 x 1,5 voltios, C (Baby)
- El volumen de suministro incluye la pila
- incluye manual de instrucciones
- 2 años de garantía

11260: Modelo estándar económico, ideal como primera compra

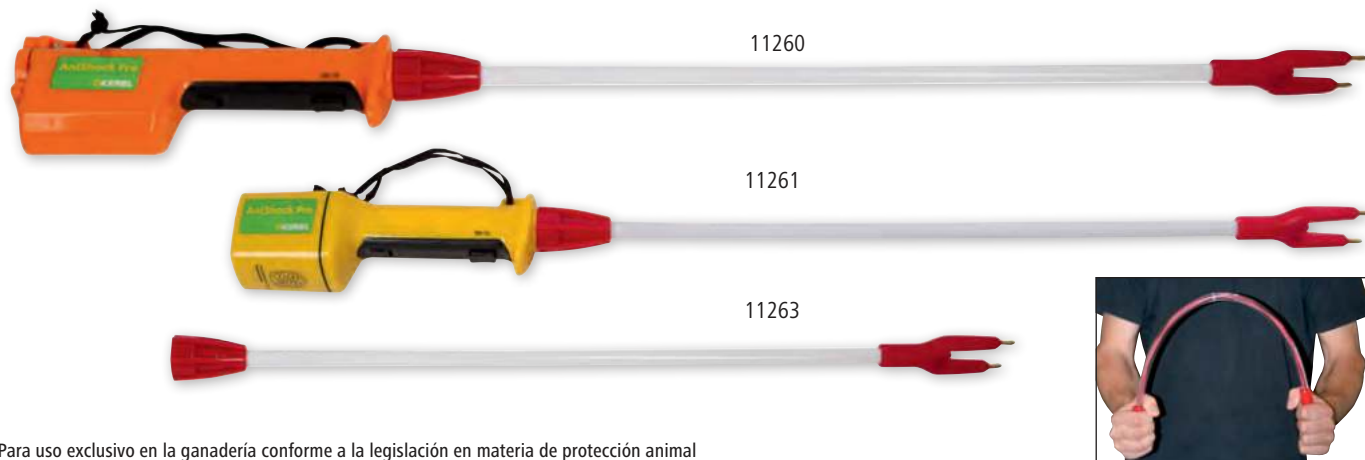

Para uso exclusivo en la ganadería conforme a la legislación en materia de protección animal

Nº. de ref.	Descripción	Color	Apagado automático	Longitud	tensión máx. de cresta		€
11260	AniShock Pro 1500	naranja	con sistema de desconexión automática (1 segundo)	98 cm	5.600 V	1/24	
11261	AniShock Pro 2000	amarillo	con sistema de desconexión automática (1 segundo)	98 cm	6.000 V	1/24	

Nº. de ref.	Descripción	Material	Longitud	UP	Unidad/Unidad de embalaje		€
11263	Vástago flexible para AniShock Pro	Policarbonato	57 cm			1/96	
11264	Vástago flexible para AniShock Pro	Policarbonato	71 cm			1/96	
11220	Pila alcalina 1,5 voltios, C (Baby)			1 envase	4 / envase	1	

Aguijón eléctrico AniShock PRO 2500 Akku

- larga vida útil de la batería gracias a un bajo consumo de energía
- la electrónica está completamente protegida contra la suciedad, el polvo, los vapores agresivos y los chorros de agua
- activación con zumbido
- con interruptor de encendido y apagado para proteger contra un accionamiento accidental
- con caña de policarbonato a prueba de rotura
- Se entrega con fuente de alimentación
- se incluye una batería NiCd de 1,8 amperios-hora
- Longitud del mango: 71 cm
- Material: Plástico
- La batería está incluida en el volumen de suministro
- incluye manual de instrucciones
- 2 años de garantía

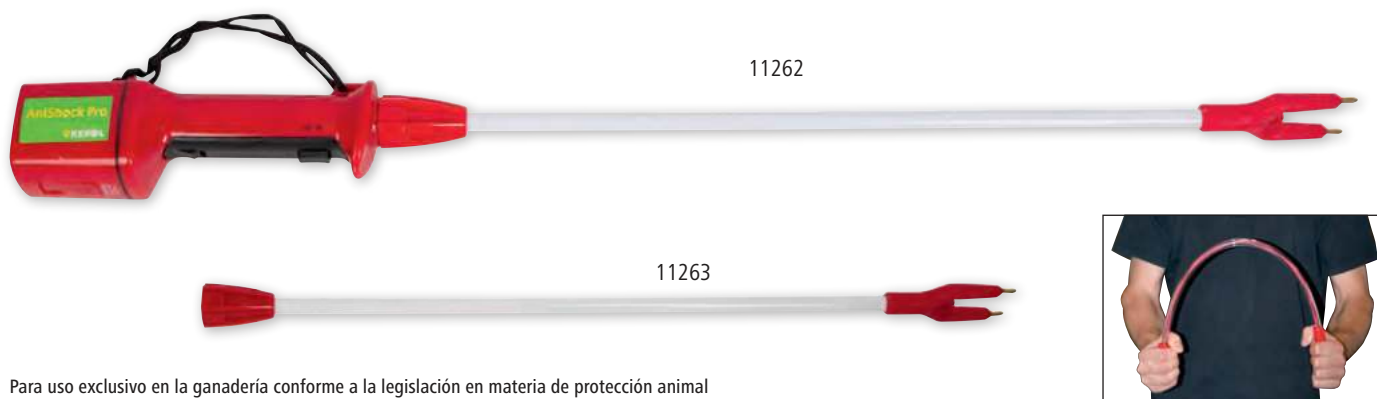

Para uso exclusivo en la ganadería conforme a la legislación en materia de protección animal

Nº. de ref.	Color	Apagado automático	Longitud	tensión máx. de cresta		€
11262	rojo	con sistema de desconexión automática (1 segundo)	98 cm	6.000 V	1/24	



Nº. de ref.	Descripción	Material	Longitud	capacidad de la batería		€
11263	Vástago flexible para AniShock Pro	Policarbonato	57 cm		1/96	
11264	Vástago flexible para AniShock Pro	Policarbonato	71 cm		1/96	
11265	Fuente de alimentación para batería AniShock PRO 2500				1/100	
11266	Paquete de baterías Ni-Cd 1,8 Ah			1,8 Ah	1/50	

Cabezadas para vacunos de excelente calidad

Cabezadas

- extraordinaria calidad para resistir los mayores esfuerzos
- de material suave con la piel • con testera y muserola regulables • con refuerzo de cuero • con eslabón oval. y anilla D
- con patrón de almenas • con hebilla redonda simple



Nº. de ref.	Color	Compatibilidad con			€
12515	verde oliva / negro	Terneros	1/10	500	
12501	verde oliva / negro	Ganado vacuno, Toros jóvenes	1	750	

Made in Germany



Cabezada de vaca con barbada

- extraordinaria calidad para resistir los mayores esfuerzos • de material suave con la piel • con testera regulable y barbada de la que puede tirarse firmemente para llevar y controlar al animal • con refuerzo de cuero • con herrajes robustos • con patrón de almenas • con hebilla redonda simple

Nº. de ref.	Color			€
125010	verde oliva / negro	1/10	500	



Made in Germany



Cabezada para toros

- confección con cuero pesado y muy resistente • doble cosido • herrajes robustos • con hebilla redonda simple
- Material: Cuero

Nº. de ref.	Color			€
12510	verde claro	1/20	80	



Cabezada de presentación

- ajuste doble • con hebilla redonda simple • Material: Polipropileno

Nº. de ref.	Color		€
12613	rojo	1/50	
12614	azul	1/50	



Made in Germany



Debido a la incertidumbre que existe en torno a la disponibilidad de productos en los mercados de suministro de todo el mundo, no es posible descartar la ampliación de los plazos de entrega de los productos con contenido de sisal y yute.

Cabezada de presentación

• completa, con correa integrada • Material: Nailon



Nº. de ref.	Color			€
12512	negro	1/50	300	

Cabezada de sisal con anilla

• 100 % sisal • anilla galvanizada, 7 x 35 mm



Nº. de ref.	Descripción	Color			€
12536	doble	natural	1/10/150	500	

Cabezada de cuerda

• con correa de paseo integrada, 230 centímetros • ya anudada, ideal para una rápida captura y fijación • Ø 18 mm para un excelente agarre • Material: Mezcla de sisal y polipropileno



Nº. de ref.	Longitud			€
29556	230 cm	1/10	400	

Ramal Relax

• ramal extralargo (5 m) para llevar vacunos de forma segura y tranquila • el gran lazo facilita la colocación



¡recomendado por las asociaciones profesionales!

Nº. de ref.	Longitud	Lazo	Grosor		€
29540	5 m	con lazo grande	16 mm	1/10	



Debido a la incertidumbre que existe en torno a la disponibilidad de productos en los mercados de suministro de todo el mundo, no es posible descartar la ampliación de los plazos de entrega de los productos con contenido de sisal y yute.

Cuerda para terneros

• Material: Mezcla de yute y polipropileno • 4 cabos

Nº. de ref.	Longitud	Lazo	Grosor	UP	Unidad/Unidad de embalaje		€
2957	180 cm	con lazo pequeño	8 mm	10 ud.	10 / envase	1/10/100	
2957/10	180 cm	con lazo pequeño	8 mm	1 bolsa	10 / bolsa	1	



2957

Cuerda de transporte de ganado

• Material: Mezcla de sisal y polipropileno • de tres cabos

Nº. de ref.	Color	Longitud	Lazo	Grosor	UP	Unidad/Unidad de embalaje		€
2953	natural	320 cm	con lazo grande	12 mm	10 ud.	10 / envase	1/10/50	
29531	natural	320 cm	con lazo pequeño	12 mm	10 ud.	10 / envase	1/10/50	



2953

29531

Cuerda de transporte de ganado

• Material: Mezcla de yute y polipropileno • de tres cabos

Nº. de ref.	Color	Longitud	Lazo	Grosor	UP	Unidad/Unidad de embalaje		€
295353	natural	320 cm	con lazo grande	12 mm	10 ud.	10 / envase	1/10/50	
295353/5	natural	320 cm	con lazo grande	12 mm	1 bolsa	5 / bolsa	1	
295354	natural	320 cm	con lazo pequeño	12 mm	10 ud.	10 / envase	1/10/50	
295354/5	natural	320 cm	con lazo pequeño	12 mm	1 bolsa	5 / bolsa	1	



295353

295354

Cuerda de sisal

• con lazo pequeño • Material: Sisal • de tres cabos • torcido

Nº. de ref.	Longitud	Lazo	Grosor	UP	Unidad/Unidad de embalaje		€
29535	320 cm	con lazo pequeño	12 mm	10 ud.	10 / envase	1/10/50	



29535

Cuerda de transporte de ganado PP

• Material: Polipropileno • 4 cabos • torcido

Nº. de ref.	Color	Longitud	Lazo	Grosor	UP	Unidad/Unidad de embalaje		€
2954	azul / blanco	320 cm	con lazo grande	12 mm	10 ud.	10 / envase	1/10/50	
2954/5	azul / blanco	320 cm	con lazo grande	12 mm	1 bolsa	5 / bolsa	1	
29541	azul / blanco	320 cm	con lazo pequeño	12 mm	10 ud.	10 / envase	1/10/50	



2954

29541

Cuerda de transporte de toros

• modelo extra robusto para toros • Material: Mezcla de sisal y polipropileno • de tres cabos • torcido

Nº. de ref.	Longitud	Lazo	Grosor	UP	Unidad/Unidad de embalaje		€
2955	350 cm	con lazo pequeño	14 mm	10 ud.	10 / envase	1/10/50	



2955

Encontrará más cuerdas en la categoría Granja y vivienda.

Tenemos la solución para cada tipo de vacuno

- Cadenas y herrajes macizos galvanizados de gran calidad
- Mayor resistencia al desgarro y la tracción gracias a un método especial de tejido
- Uso de un material de correa extragruoso y suave con la piel que, además, soporta cargas muy elevadas
- Refuerzo adicional de cuero para el perfecto asiento de las hebillas

Made in Germany



¡Piezas de cadena extraordinariamente rígidas, con una elevada resistencia a la rotura!

Con una púa extrafuerte de 7 milímetros

Collar reforzado con cuero = ¡mayor resistencia al desgarro!

Collar de amarre para terneros Top Quality

- todas las cadenas son galvanizadas • con hebilla redonda simple



Nº. de ref.	Collar	Pieza de amarre	Grosor de eslabón		€
12461	85 x 4 cm	Cadena simple con anilla giratoria y tope de enganche	5 mm	1/10/50	

Nº. de ref.	Descripción	Color	Longitud	Ancho		€
12460	Collar con eslabón ovalado y anilla en D	negro / verde oliva	85 cm	4 cm	1/10/100	

Collar de amarre para ganado joven Top Quality

- todas las cadenas son galvanizadas • con hebilla redonda simple



Nº. de ref.	Collar	Pieza de amarre	Grosor de eslabón		€
125303	100 x 4 cm	Cadena simple con anilla giratoria y tope de enganche	5 mm	1/10/50	

Nº. de ref.	Descripción	Color	Longitud	Ancho		€
12508	Collar con eslabón ovalado y anilla en D	negro / verde oliva	100 cm	4 cm	1/10	

Cadena para collares de amarre de terneros y ganado joven

- todas las cadenas son galvanizadas



Nº. de ref.	Pieza de amarre	Longitud	Grosor de eslabón		€
12462	Cadena simple con anilla giratoria y tope de enganche	60 cm	5 mm	1/10/50	
1238	Cadena simple con mosquetón y tope de enganche	63 cm	5 mm	1/10/50	

Amarre de vacuno con collar Top Quality

• todas las cadenas son galvanizadas • con hebilla redonda simple

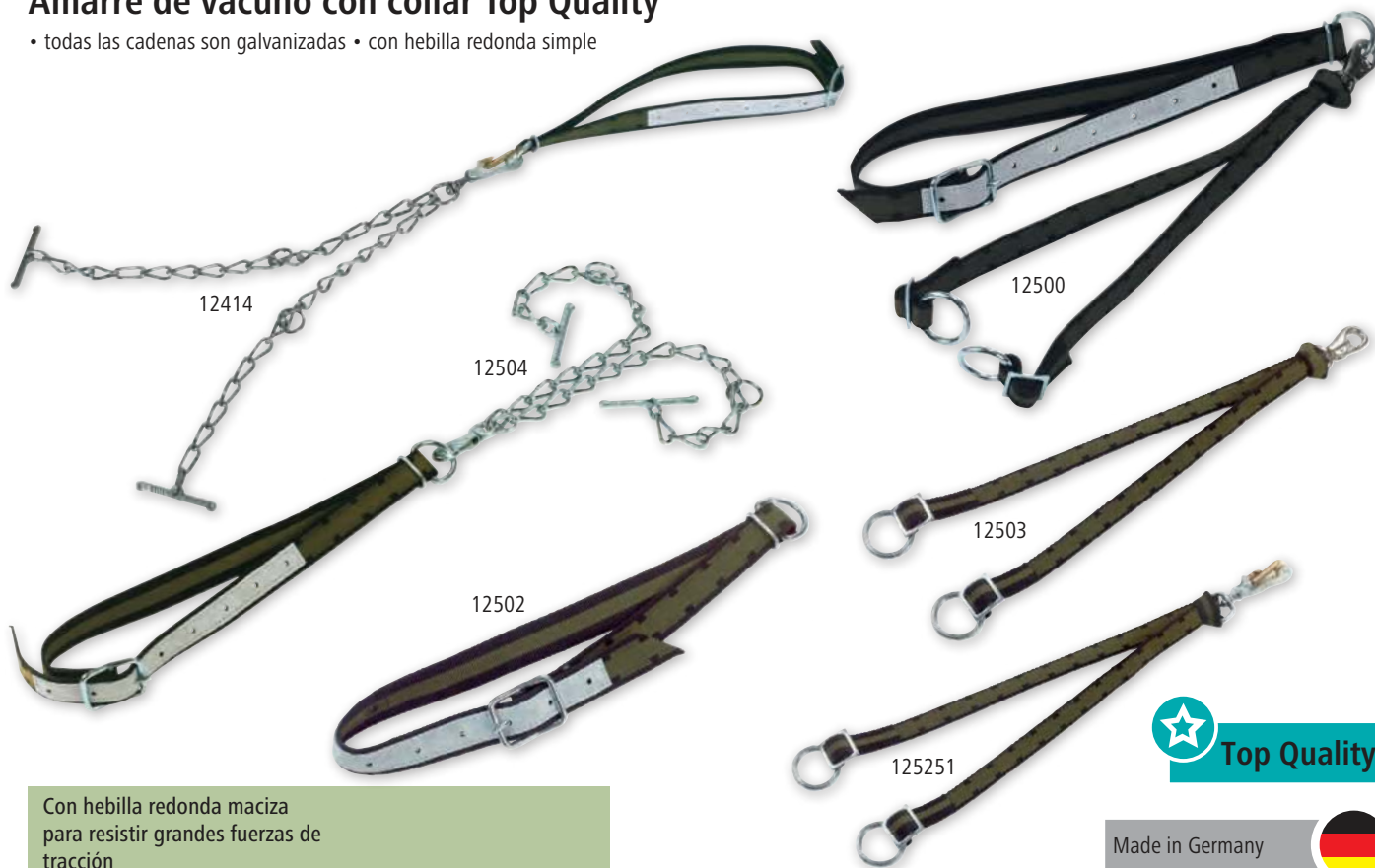

Con hebilla redonda maciza para resistir grandes fuerzas de tracción

Nº. de ref.	Collar	Pieza de amarre	Grosor de eslabón		€
12504	130 x 4 cm	Cadena doble con mosquetón y tope de enganche	6 mm	1/10	
12414	130 x 4 cm	Cadena doble con cierre de seguridad pequeño y tope de enganche	6 mm	1/10	
12500	130 x 4 cm	Correa de suelo doble con mosquetón y anillas		1/10	

Nº. de ref.	Descripción	Color	Longitud	Ancho		€
12502	Collar con eslabón ovalado y anilla en D	negro / verde oliva	130 cm	4 cm	1/10	
12503	Correa de suelo doble con mosquetón		60 cm		1/10/60	
125251	Correa de suelo doble con cierre de seguridad pequeño		60 cm		1/10/50	

Cadena para collares de amarre de vacuno

• todas las cadenas son galvanizadas



Nº. de ref.	Pieza de amarre	Longitud	Grosor de eslabón		€
12509	Cadena simple con mosquetón y tope de enganche	66 cm	6 mm	1/10/40	
12505	Cadena doble con mosquetón y tope de enganche	70 cm	6 mm	1/20	
12528	Cadena doble con cierre de seguridad pequeño y tope de enganche	82 cm	6 mm	1/10	

Collar de amarre para toros jóvenes Top Quality

• todas las cadenas son galvanizadas • con hebilla doble de rodillo



Made in Germany



Top Quality

Con hebilla doble de rodillo para resistir las mayores cargas de tracción

Nº. de ref.	Collar	Pieza de amarre	Grosor de eslabón		€
12520	150 x 5 cm	Cadena doble con anilla giratoria, anilla en D y tope de enganche	7 mm	1/5	

Nº. de ref.	Descripción	Color	Longitud	Ancho		€
12521	Collar con eslabón ovalado y anilla en D	negro / verde oliva	150 cm	5 cm	1/10	

Collar de amarre para toros Top Quality

• todas las cadenas son galvanizadas • con hebilla doble de rodillo



Made in Germany



Con hebilla doble de rodillo para resistir las mayores cargas de tracción
Las púas de hebilla con refuerzo extra garantizan la máxima seguridad

Nº. de ref.	Collar	Pieza de amarre	Grosor de eslabón		€
1228	170 x 7 cm	Cadena doble con anilla giratoria, anilla en D y tope de enganche	7 mm	1/5	
12411	170 x 7 cm	Cadena doble con cierre de seguridad grande y tope de enganche	7 mm	1/5	

Nº. de ref.	Descripción	Color	Longitud	Ancho		€
1230	Collar con eslabón ovalado y anilla en D	negro / verde oliva	170 cm	7 cm	1/5/30	

Collares de amarre estándar para esfuerzos normales: ¡fiables y económicos!

Collar de amarre para ternero Standard

- collar con refuerzo de cuero • verde con rayas blancas
- todas las cadenas son galvanizadas • cadena 170cm c.hebilla rotat.

12530
125305



Made in Germany



Nº. de ref.	Collar	Pieza de amarre	Grosor de eslabón		€
12530	85 x 4 cm	Cadena simple con anilla giratoria y tope de enganche	5 mm	1/10/50	
125305	100 x 4 cm	Cadena simple con anilla giratoria y tope de enganche	5 mm	1/10/50	

Nº. de ref.	Descripción	Color	Longitud	Ancho		€
12467	Collar con eslabón oval	verde / blanco	65 cm	4 cm	1/10/150	
12463	Collar con eslabón oval	verde / blanco	85 cm	4 cm	1/10/150	
12465	Collar con eslabón oval	verde / blanco	100 cm	4 cm	1/10/150	

Amarre de vacuno Standard

- collar con refuerzo de cuero • todas las cadenas son galvanizadas • verde con rayas blancas • cadena 170cm c.hebilla rotat.

12412

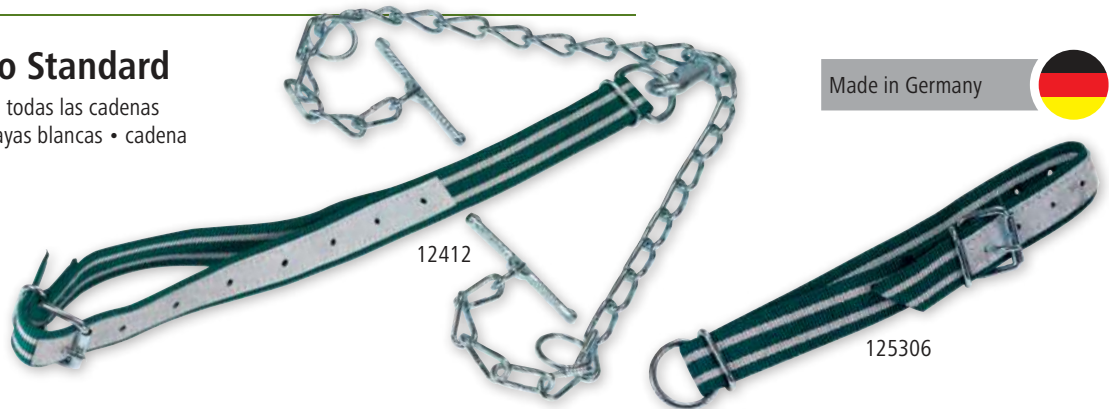

Made in Germany



Nº. de ref.	Collar	Pieza de amarre	Grosor de eslabón		€
12412	130 x 4 cm	Cadena doble con mosquetón y tope de enganche	6 mm	1/10	

Nº. de ref.	Descripción	Color	Longitud	Ancho		€
125306	Collar con eslabón ovalado y anilla en D	verde / blanco	130 cm	4 cm	1/10	

Collar de amarre para toros jóvenes Standard

- collar con refuerzo de cuero • todas las cadenas son galvanizadas • verde con rayas blancas • con hebilla redonda doble

12410

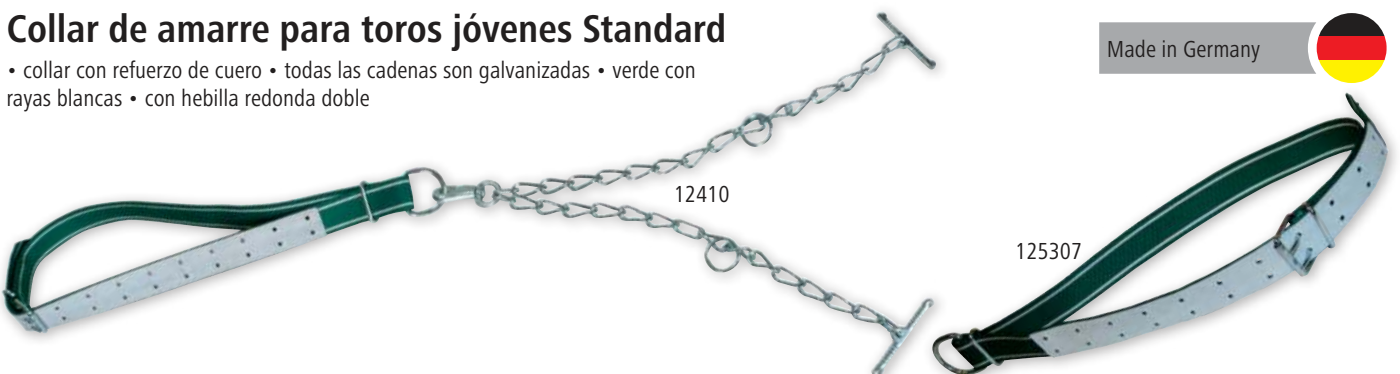

Made in Germany



Nº. de ref.	Collar	Pieza de amarre	Grosor de eslabón		€
12410	150 x 5 cm	Cadena doble con mosquetón y tope de enganche	6 mm	1/10	

Nº. de ref.	Descripción	Color	Longitud	Ancho		€
125307	Collar con eslabón ovalado y anilla en D	verde / blanco	150 cm	5 cm	1/10	

Amarre de vacuno Typ W

• todas las cadenas son galvanizadas • refuerzo extra con guardacabos metálicos • las cadenas están compuestas por: • arriba: un triángulo de 8 x 32 milímetros y cinco eslabones C de 8 x 54 milímetros • abajo: un triángulo de 8 x 32 milímetros y tres eslabones C de 8 x 54 milímetros con una anilla de 10 x 50 milímetros • doble cosido

Nº. de ref.	Longitud		€
12215	170 cm	1/10	
1219	180 cm	1/10	
1220	190 cm	1/10	

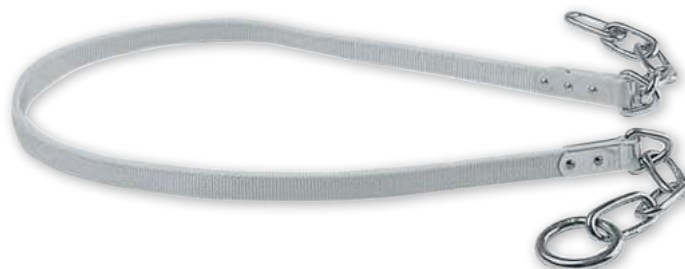

Amarre de vacuno

• todas las cadenas son galvanizadas • refuerzo extra con guardacabos metálicos • con anilla en la cinta • las cadenas están compuestas por: • arriba: 1 triángulo y 5 eslabones 8 x 54 mm • abajo: 1 anilla 10 x 50 mm y 3 eslabones 8 x 54 mm • doble cosido

Nº. de ref.	Longitud		€
1255	180 cm	1/10	
1257	190 cm	1/10	



Amarre de vacuno Bayernstall

• todas las piezas de la cadena están galvanizadas en caliente • con guardacabos • las cadenas están compuestas por: • arriba: un triángulo y cinco eslabones A de 8 x 32 x 14 milímetros • abajo: un triángulo y nueve eslabones B de 8 x 40 x 18 milímetros • doble cosido

Nº. de ref.	Longitud		€
1217	193 cm	1/10	



Amarre de vacuno Südstall

• todas las cadenas son galvanizadas • con guardacabos • las cadenas están compuestas por: • arriba: un triángulo y nueve eslabones B de 8 x 40 x 18 milímetros • abajo: un triángulo y nueve eslabones B de 8 x 40 x 18 milímetros con una anilla de 10 x 50 milímetros • doble cosido

Nº. de ref.	Longitud		€
1218	190 cm	1/10	



Correa de amarre

• ideal para el amarre de vacunos • precio por metro • Material: Nailon

Nº. de ref.	Longitud	Ancho		€
12227	10 m	25 mm	10/200	
12227-20	20 m	25 mm	20/200	



Amarre de vacuno Standard

con cadena

- todas las cadenas son galvanizadas • todas las cintas disponen de guardacabos • Las cadenas están compuestas por los siguientes elementos: • arriba: un triángulo de 8 x 32 milímetros y cinco eslabones B de 8 x 40 milímetros • abajo: una anilla de 10 x 50 milímetros y dos eslabones B de 8 x 40 milímetros • doble cosido



Modelos especiales a petición.

Nº. de ref.	Longitud		€
1241	170 cm	1/10	
1251	180 cm	1/10	
1261	190 cm	1/10	

Amarre de vacuno con cadena Typ W

- todas las cadenas son galvanizadas • todas las cintas disponen de 2 guardacabos • las cadenas están compuestas por: • arriba: un triángulo de 8 x 32 milímetros y cinco eslabones B de 8 x 43 milímetros • abajo: un triángulo de 8 x 32 milímetros y cuatro eslabones A de 8 x 32 milímetros con una anilla de 10 x 50 milímetros • doble cosido



Modelos especiales a petición.

Nº. de ref.	Longitud		€
12172	150 cm	1/10	
12212	160 cm	1/10	
12213	170 cm	1/10	
1215	180 cm	1/10	
1216	190 cm	1/10	

Amarre Alfa

nuevo modelo

- todas las cadenas son galvanizadas • arriba: un triángulo de 8 milímetros y cinco eslabones de 8 x 40 milímetros • abajo: un triángulo de 8 milímetros y once eslabones A de 8 x 32 milímetros y modelo torneado con una anilla de 10 x 50 mm • doble cosido



Nº. de ref.	Longitud		€
1244	185 cm	1/10/20	

Cadena vertical

• Grosor de eslabón: 8 mm • Material: metal galvanizado



Nº. de ref.	Longitud	Diámetro interior de la anilla	Grosor de la anilla		€
12128	190 cm	50 mm	10 mm	1/5/10	
1212	180 cm	50 mm	10 mm	1/5/10	

Collar tubular

• Material: metal galvanizado



Nº. de ref.	Longitud	Compatibilidad con	Longitud de tubo	Diámetro interior de la anilla	Grosor de la anilla		€
127	55 cm	Ganado joven	25 cm	50 mm	8 mm	1/5/25	
128	78 cm	Vacas	35 cm	65 mm / 100 mm	10 mm	1/5/20	
1281	85 cm	Toros	45 cm	65 mm / 100 mm	10 mm	1/5/20	

Collar tubular con gancho de retención

• todas las cadenas son galvanizadas • con gancho de retención para el pasto • con tres anillas con un diámetro interior de 55 milímetros cada una • grosor del gancho de retención: 12 mm



Nº. de ref.	Longitud	Diámetro interior de la anilla	Grosor de la anilla		€
1282	88 cm	55 mm	10 mm	1/5/10	

Collar de eslabones planos

• anillas unidas por eslabones planos • Ø = diámetro interior • Material: metal galvanizado

129: 8 anillas de Ø 55 mm x 9 mm y 1 anilla de Ø 85 mm x 10 mm

1290: 6 anillas de Ø 50 mm x 8 mm y 1 anilla de Ø 85 mm x 10 mm

1291: Vacunos jóvenes, 6 anillas de Ø 50 mm x 8 mm

Nº. de ref.	Longitud		€
129	90 cm	1/5/20	
1290	66 cm	1/5/25	
1291	53 cm	1/5/30	



Collar de eslabones planos para vacunos grandes

para vacunos grandes

• con cinta de nailon de 35 cm • arriba: 1 anilla con Ø 85 mm x 10 mm • abajo: 1 anilla en D de Ø 50 mm y 3 anillas de Ø 50 mm x 9 mm cada una • Ø = diámetro interior • todas las cadenas son galvanizadas

Nº. de ref.	Longitud		€
1292	78 cm	1/5/25	



Cadena de buey

• con tirador • Material: metal galvanizado

Nº. de ref.	Longitud	Grosor de eslabón		€
12145	160 cm	4,5 mm	1/5/25	



Correas y cadenas de amarre

Cadena de amarre (pieza de amarre)

• sin virola • Material: Metal galvanizado

Nº. de ref.	Grosor de eslabón	Pieza de amarre		€
12309	4 mm	50 cm	1/10/60	
12310	5 mm	60 cm	1/10/50	
12311	6 mm	60 cm	1/10/30	
12312	7 mm	65 cm	1/10/20	
12313	8 mm	70 cm	1/10/20	



Cadena para vacas

• Material: Metal galvanizado

Nº. de ref.	Pieza de amarre	Alargador	Grosor de eslabón	Pieza de amarre	Perímetro de cuello		€
12100	con virola	doble alargamiento	5 mm	60 cm	100 cm	1/5/20	
12101	con virola	doble alargamiento	6 mm	65 cm	110 cm	1/5/10	
12102	con virola	doble alargamiento	7 mm	70 cm	120 cm	1/5	

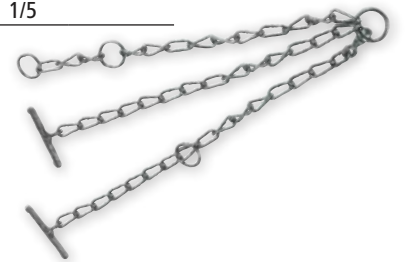

Cadena

• Material: Metal galvanizado

Nº. de ref.	Descripción	Pieza de amarre	Alargador	Grosor de eslabón	Pieza de amarre	Perímetro de cuello		€
12108	para cabra	con virola	alargamiento simple	3 mm	60 cm	40 cm	1/5/80	
12110	para terneros	con virola	alargamiento simple	4 mm	60 cm	80 cm	1/5/25	

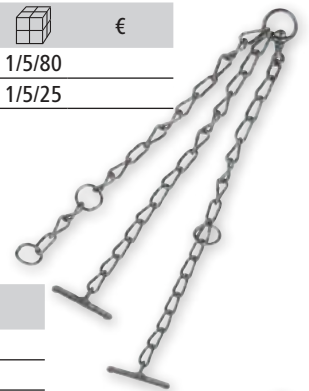

Cadena para vacas

• Material: Metal galvanizado

Nº. de ref.	Pieza de amarre	Alargador	Grosor de eslabón	Pieza de amarre	Perímetro de cuello		€
12112	con virola	alargamiento simple	5 mm	60 cm	100 cm	1/5/20	
12113	con virola	alargamiento simple	6 mm	65 cm	110 cm	1/5/15	
12114	con virola	alargamiento simple	7 mm	70 cm	120 cm	1/5/10	



Cadena para vacas

• con eslabones planos • Material: Metal galvanizado

Nº. de ref.	Pieza de amarre	Alargador	Grosor de eslabón	Pieza de amarre	Perímetro de cuello		€
12121	con virola	doble alargamiento	6 mm	65 cm	70 - 110 cm	1/5/10	
12122	con virola	doble alargamiento	7 mm	70 cm	75 - 120 cm	1/5	

Cadena para vacunos Tiroleser

• Material: Metal galvanizado

Nº. de ref.	Pieza de amarre	Alargador	Grosor de eslabón	Pieza de amarre	Perímetro de cuello		€
12751	con virola	alargamiento simple	3 mm	40 cm	80 cm	1/5/50	
12747	con virola	alargamiento simple	4 mm	40 cm	80 cm	1/5/25	
12748	con virola	alargamiento simple	5 mm	50 cm	100 cm	1/5/20	
12749	con virola	alargamiento simple	6 mm	60 cm	110 cm	1/5/10	
12750	con virola	doble alargamiento	4 mm	40 cm	80 cm	1/5/25	
12752	con virola	doble alargamiento	5 mm	45 cm	100 cm	1/5/10	
12753	con virola	doble alargamiento	6 mm	60 cm	110 cm	1/5/10	

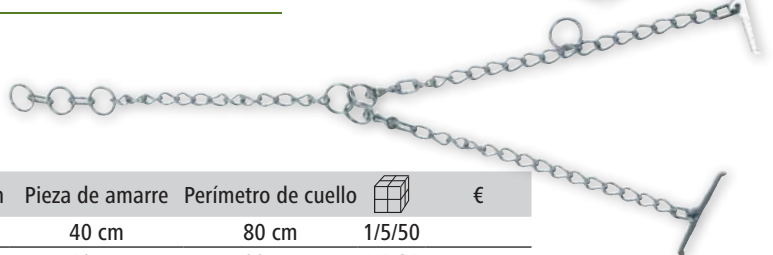

Mosquetón

• modelo robusto • Material: Metal galvanizado

Nº. de ref.	Descripción	UP	Unidad/Unidad de embalaje		€
12506	con virola cuadrada para cinta	10 ud.	10 / envase	1/10/150	
12506/1	con virola cuadrada para cinta	1 blister	1 / blister	1	
12507	con anilla giratoria redonda para cadena	10 ud.	10 / envase	1/10/150	
12507/1	con anilla giratoria redonda para cadena	1 blister	1 / blister	1	



largo

• fácil de abrir incluso bajo cargas extremas

Nº. de ref.	Descripción	UP	Unidad/Unidad de embalaje		€
12419	modelo ligero			1/100	
1242/1	modelo ligero	1 blister	1 / blister	1	
1243	modelo robusto			1/2/50	



Hebilla corredera

• para correa de suelo de 4 cm de ancho • Material: Metal galvanizado

Nº. de ref.		€
125031	1/1.200	

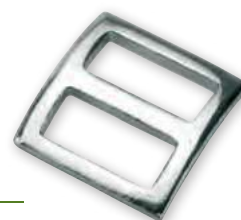

Eslabón oval

• Material: Metal galvanizado

Nº. de ref.	Longitud	Grosor del material	UP	Unidad/Unidad de embalaje		€
22220	40 mm	6 mm	10 ud.	10 / envase	1/10/1.000	
125221	50 mm	6 mm			1/10/500	
122801	70 mm	6 mm			1/10/200	



Anilla en D

• Material: Metal galvanizado

Nº. de ref.	Longitud	Grosor del material		€
125001	40 mm	8 mm	1/20/400	
125222	50 mm	8 mm	1/20/260	
122803	70 mm	10 mm	1/20/100	



Tope de enganche

• con eslabón oval. • Material: Metal galvanizado

Nº. de ref.	Grosor del material	UP	Unidad/Unidad de embalaje		€
12300	4 mm	10 ud.	10 / envase	1/10/200	
12301	5 mm	10 ud.	10 / envase	1/10/200	
12302	6 mm	10 ud.	10 / envase	1/10/200	
12303	7 mm	10 ud.	10 / envase	1/10/150	
12304	8 mm	10 ud.	10 / envase	1/10/100	



Anilla giratoria para ronzal de vaca con anilla

• Material: Metal galvanizado

Nº. de ref.	Grosor del material	UP	Unidad/Unidad de embalaje		€
12330	4 mm	10 ud.	10 / envase	1/10/200	
12331	5 mm	10 ud.	10 / envase	1/10/100	
12332	6 mm	10 ud.	10 / envase	1/10/100	
12333	7 mm	10 ud.	10 / envase	1/10/100	
12334	8 mm	10 ud.	10 / envase	1/10/50	



Cadena por metros

• con eslabones C rectos • Material: Metal galvanizado

precio por metro
10 metros en paquete

¡Las cadenas no están certificadas y no deben emplearse para el levantamiento y el transporte de cargas oscilantes!

Nº. de ref.	Grosor de eslabón		€
12146	3 mm	10/200	
12148	4 mm	10/100	
12150	5 mm	10/50	
12151	6 mm	10/40	
12152	7 mm	10/20	
12153	8 mm	10/20	
12154	9 mm	10	

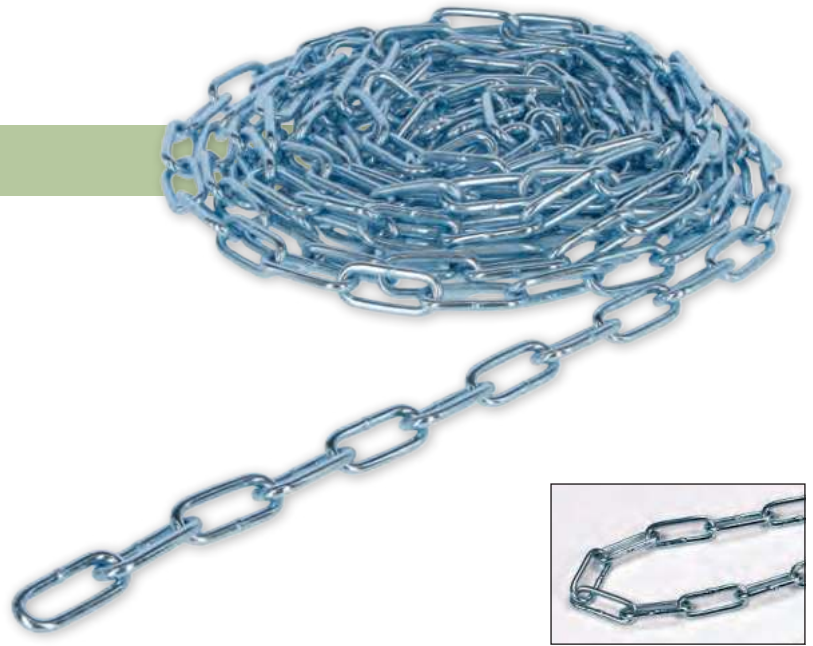

Anilla de amarre con tornillo roscado

• Grosor de la anilla: 10 mm • Material: Metal galvanizado

Nº. de ref.	Longitud	Grosor del material	UP	Unidad/Unidad de embalaje		€
12280	80 mm	10 mm	10 ud.	10 / envase	1/10/100	
12280/2	80 mm	10 mm	1 blíster	2 / blíster	1	
12281	120 mm	10 mm	10 ud.	10 / envase	1/10/100	
12281/2	120 mm	10 mm	1 blíster	2 / blíster	1	
12283	140 mm	10 mm	10 ud.	10 / envase	1/10/100	
12285	120 mm	12 mm	10 ud.	10 / envase	1/10/100	
12285/2	120 mm	12 mm	1 blíster	2 / blíster	1	



Anilla de amarre con tornillo para madera

• Grosor de la anilla: 10 mm • Material: Metal galvanizado

Nº. de ref.	Longitud	Grosor del material	UP	Unidad/Unidad de embalaje		€
12282	80 mm	10 mm	10 ud.	10 / envase	1/10/100	
12282/2	80 mm	10 mm	1 blíster	2 / blíster	1	
12286	80 mm	12 mm	10 ud.	10 / envase	1/10/100	
12286/2	80 mm	12 mm	1 blíster	2 / blíster	1	



Anilla de amarre con perno

• Grosor de la anilla: 10 mm • Material: Metal galvanizado

Nº. de ref.	Longitud		€
12284	70 mm	1/10/100	



Eslabón de emergencia

• Material: Metal galvanizado



Nº. de ref.	Grosor del material	UP	Unidad/Unidad de embalaje		€
12350	4 mm	100 ud.	100 / envase	1/100	
12351	5 mm	100 ud.	100 / envase	1/100	
12352	6 mm	100 ud.	100 / envase	1/100	
12353	7 mm	50 ud.	50 / envase	1/50	
12354	8 mm	50 ud.	50 / envase	1/50	
12355	10 mm	25 ud.	25 / envase	1/25	
12320	4 mm	1 blister	10 / blister	1	
12321	5 mm	1 blister	10 / blister	1	
12322	6 mm	1 blister	10 / blister	1	
12323	7 mm	1 blister	10 / blister	1	
12324	8 mm	1 blister	5 / blister	1	
12328	10 mm	1 blister	3 / blister	1	

Anilla

• Material: Metal galvanizado



Nº. de ref.	Diámetro	Grosor del material	UP	Unidad/Unidad de embalaje		€
12361	25 mm	5 mm	10 ud.	10 / envase	1/10/1.000	
12362	35 mm	6 mm	10 ud.	10 / envase	1/10/500	
12363	40 mm	7 mm	10 ud.	10 / envase	1/10/400	
12364	45 mm	8 mm	10 ud.	10 / envase	1/10/250	
12366	55 mm	10 mm	10 ud.	10 / envase	1/10/150	
12367	60 mm	12 mm	10 ud.	10 / envase	1/10/80	
12361/3	25 mm	5 mm	1 blister	3 / blister	1	
12362/3	35 mm	6 mm	1 blister	3 / blister	1	
12363/3	40 mm	7 mm	1 blister	3 / blister	1	
12364/3	45 mm	8 mm	1 blister	3 / blister	1	
12366/3	55 mm	10 mm	1 blister	3 / blister	1	
12367/3	60 mm	12 mm	1 blister	3 / blister	1	

Eslabón enroscable

• Material: Metal galvanizado



Nº. de ref.	Grosor del material	UP	Unidad/Unidad de embalaje		€
3070	5 mm	10 ud.	10 / envase	1/10/1.000	
3071	6 mm	10 ud.	10 / envase	1/10/600	
3072	7 mm	10 ud.	10 / envase	1/10/500	
3073	8 mm	10 ud.	10 / envase	1/10/200	
3074	9 mm	10 ud.	10 / envase	1/10/200	
3075	10 mm	10 ud.	10 / envase	1/10/200	
3076	12 mm	10 ud.	10 / envase	1/10/100	
30701	5 mm	1 blister	3 / blister	1	
30711	6 mm	1 blister	3 / blister	1	
30721	7 mm	1 blister	3 / blister	1	
30731	8 mm	1 blister	3 / blister	1	
30741	9 mm	1 blister	3 / blister	1	
30751	10 mm	1 blister	3 / blister	1	

Mosquetón

• Material: Metal galvanizado



Nº. de ref.	Longitud	Grosor del material	UP	Unidad/Unidad de embalaje		€
3080	40 mm	4 mm	20 ud.	20 / bolsa	1/20/2.000	
3081	50 mm	5 mm	20 ud.	20 / bolsa	1/20/1.000	
3082	60 mm	6 mm	20 ud.	20 / bolsa	1/20/700	
3083	70 mm	7 mm	20 ud.	20 / bolsa	1/20/400	
3084	80 mm	8 mm	20 ud.	20 / bolsa	1/20/300	
3085	90 mm	9 mm	20 ud.	20 / bolsa	1/20/200	
3086	100 mm	10 mm	20 ud.	20 / bolsa	1/20/160	
3087	120 mm	11 mm	20 ud.	20 / bolsa	1/20/100	
3088	140 mm	12 mm	20 ud.	20 / bolsa	1/20/80	
3090	40 mm	4 mm	1 blister	6 / blister	1	
3091	50 mm	5 mm	1 blister	6 / blister	1	
3092	60 mm	6 mm	1 blister	6 / blister	1	
3093	70 mm	7 mm	1 blister	6 / blister	1	
3094	80 mm	8 mm	1 blister	6 / blister	1	
3095	90 mm	9 mm	1 blister	3 / blister	1	
3096	100 mm	10 mm	1 blister	3 / blister	1	
3097	120 mm	11 mm	1 blister	3 / blister	1	
3098	140 mm	12 mm	1 blister	3 / blister	1	

Grillete curvado

• Material: Metal galvanizado



Nº. de ref.	Grosor del material	UP	Unidad/Unidad de embalaje		€
2224	6 mm	25 ud.	25 / bolsa	1/25/700	
22262	8 mm	25 ud.	25 / bolsa	1/25/300	
2225	10 mm	25 ud.	25 / bolsa	1/25/200	
2226	12 mm	10 ud.	10 / bolsa	1/10/100	
2224/3	6 mm	1 blister	3 / blister	1	
22262/3	8 mm	1 blister	3 / blister	1	
2225/3	10 mm	1 blister	3 / blister	1	
2226/3	12 mm	1 blister	3 / blister	1	

Grillete recto

• Material: Metal galvanizado



Nº. de ref.	Grosor del material	UP	Unidad/Unidad de embalaje		€
22241	6 mm	25 ud.	25 / bolsa	1/25/700	
22263	8 mm	25 ud.	25 / bolsa	1/25/300	
22251	10 mm	25 ud.	25 / bolsa	1/25/200	
22261	12 mm	10 ud.	10 / bolsa	1/10/100	
22264	14 mm	10 ud.	10 / bolsa	1/10/70	
22265	16 mm	10 ud.	10 / bolsa	1/10/40	
22241/3	6 mm	1 blister	3 / blister	1	
22263/3	8 mm	1 blister	3 / blister	1	
22251/3	10 mm	1 blister	3 / blister	1	
22261/3	12 mm	1 blister	3 / blister	1	

Pasador abatible

• Material: Metal galvanizado

Nº. de ref.	Grosor del material	UP	Unidad/Unidad de embalaje		€
301	4,5 mm	100 ud.	100 / envase	1/100/800	
302	6 mm	50 ud.	50 / envase	1/50/500	
303	8 mm	50 ud.	50 / envase	1/50/400	
304	9 mm	50 ud.	50 / envase	1/50/400	
305	11 mm	50 ud.	50 / envase	1/50/300	
3050	4,5 mm	1 blíster	6 / blíster	1	
3051	6 mm	1 blíster	6 / blíster	1	
3052	8 mm	1 blíster	6 / blíster	1	
3053	9 mm	1 blíster	6 / blíster	1	
3054	11 mm	1 blíster	6 / blíster	1	



Pasador de horquilla sencillo

• Material: Metal galvanizado

Nº. de ref.	Longitud	Grosor del material	UP	Unidad/Unidad de embalaje		€
3015	40 mm	2 mm	100 ud.	100 / envase	1/100/5.000	
306	65 mm	3 mm	100 ud.	100 / envase	1/100/1.200	
307	75 mm	4 mm	100 ud.	100 / envase	1/100/800	
308	105 mm	5 mm	100 ud.	100 / envase	1/100/300	
309	115 mm	6 mm	50 ud.	50 / envase	1/50/200	
3016	40 mm	2 mm	1 blíster	12 / blíster	1	
3055	65 mm	3 mm	1 blíster	12 / blíster	1	
3056	75 mm	4 mm	1 blíster	12 / blíster	1	
3057	105 mm	5 mm	1 blíster	6 / blíster	1	
3058	115 mm	6 mm	1 blíster	6 / blíster	1	

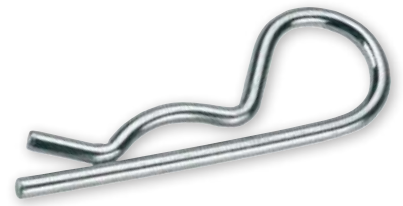

Pasador de horquilla doble

• Material: Metal galvanizado

Nº. de ref.	Longitud	Grosor del material	UP	Unidad/Unidad de embalaje		€
3010	75 mm	3 mm	100 ud.	100 / envase	1/100/800	
3011	90 mm	4 mm	100 ud.	100 / envase	1/100/300	
3012	110 mm	5 mm	50 ud.	50 / envase	1/50/200	
3013	120 mm	6 mm	50 ud.	50 / envase	1/50/150	
3059	75 mm	3 mm	1 blíster	12 / blíster	1	
3060	90 mm	4 mm	1 blíster	12 / blíster	1	
3061	110 mm	5 mm	1 blíster	6 / blíster	1	
3063	120 mm	6 mm	1 blíster	3 / blíster	1	

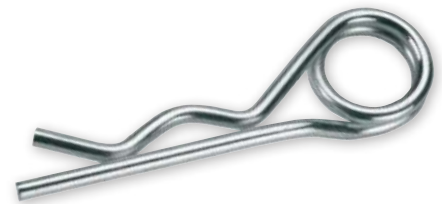

Pestillo para establo

• muy robusto • Material: Metal galvanizado

Nº. de ref.	Descripción		€
2984	con cierre rápido	1/30	
29841	con pasador	1/30	

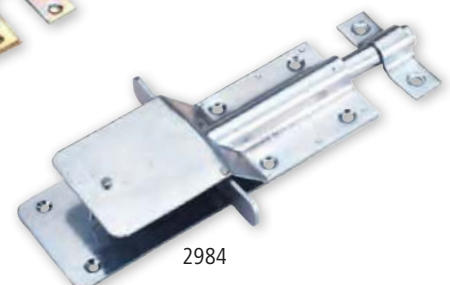
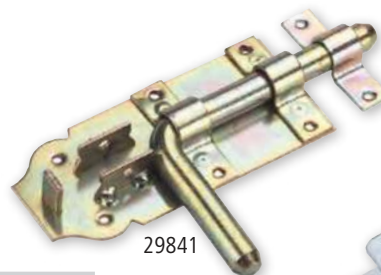

Gancho paralelo con horquilla

• Material: Metal galvanizado

12382: para cadenas de entre 6 y 7 mm y una capacidad de carga de 850 kg

12380: para cadenas de entre 8 y 9 mm y una capacidad de carga de 1300 kg

12384: para cadenas de entre 10 y 12 mm y una capacidad de carga de 1800 kg

Nº. de ref.	Grosor del material	UP	Unidad/Unidad de embalaje		€
12382	6 mm			1/5/90	
12382/1	6 mm	1 blíster	1 / blíster	1	
12380	8 mm			1/5/60	
12380/1	8 mm	1 blíster	1 / blíster	1	
12384	10 mm			1/35	
12384/1	10 mm	1 blíster	1 / blíster	1	



Anilla para colgar con horquilla

• Material: Metálico

12383: para cadenas de entre 6 y 7 milímetros y una capacidad de carga de 850 kilogramos

12381: para cadenas de entre 8 y 9 milímetros y una capacidad de carga de 1300 kilogramos

Nº. de ref.	Grosor del material	UP	Unidad/Unidad de embalaje		€
12383	6 mm			1/5/50	
12383/1	6 mm	1 blíster	1 / blíster	1	
12381	8 mm			1/5/40	
12381/1	8 mm	1 blíster	1 / blíster	1	



Gancho para barra de remolque

• para colgar cadenas de arrastre en la silvicultura • máxima carga de tracción (WLL) de 4500 kilogramos • para cadenas de 6 mm a 10 mm de diámetro • con perno y chaveta de seguridad • grosor de perno: 19 mm • ojal: 18 mm • Material: metal lacado

el gancho no está certificado y no debe utilizarse para levantar cargas

Nº. de ref.	Color		€
29380	rojo	1/20	



Encontrará guantes de protección contra cortes en la categoría Guantes, apartado Trabajo y seguridad.



Disco de corte de pezuñas ProTrim

Este disco de corte, especialmente desarrollado para los cuidadores de pezuñas, convence por su excelente recorte, una superficie de corte limpia y muy buenas propiedades de manipulación.

- se puede tratar a la perfección tanto la planta como el espacio intermedio de las pezuñas
- proporciona un corte de gran limpieza que no necesita tratamiento adicional
- el bajo peso y la disposición simétrica de las cuchillas aseguran un funcionamiento aún más suave
- el borde cerrado frena la proyección de virutas y reduce el riesgo de causar lesiones al animal y al usuario
- incluye 6 cuchillas reversibles e intercambiables de metal duro
- las cuchillas reversibles con 4 lados garantizan una óptima relación calidad-precio
- manejo muy sencillo, p. ej. por la unión roscada de aflojamiento rápido
- Material: Aluminio



16367

16366

Nº. de ref.	Diámetro	Altura de corte		€
16366	114 mm	2 mm	1/30	

Nº. de ref.	Descripción	UP	Unidad/Unidad de embalaje		€
16367	Juego de cuchillas	1 envase	10 / envase	1/10	



Made in the EU



Disco de corte de pezuñas

- el cuerpo básico del disco, de aluminio, permite un fácil manejo
- el bajo peso contribuye a conseguir una marcha aún más suave
- gracias a la posición inclinada de los elementos de corte, el tejido córneo puede recortarse con mayor rapidez y cuidado
- proporciona un corte de gran limpieza que no necesita tratamiento adicional
- Los elementos de corte pueden usarse por ambos lados (a las cuchillas se les puede dar la vuelta)
- intercambiables individualmente
- manejo muy sencillo, p. ej. por la unión roscada de aflojamiento rápido
- Altura de corte: 1,2 mm (1,8 mm con base)
- Material: Aluminio

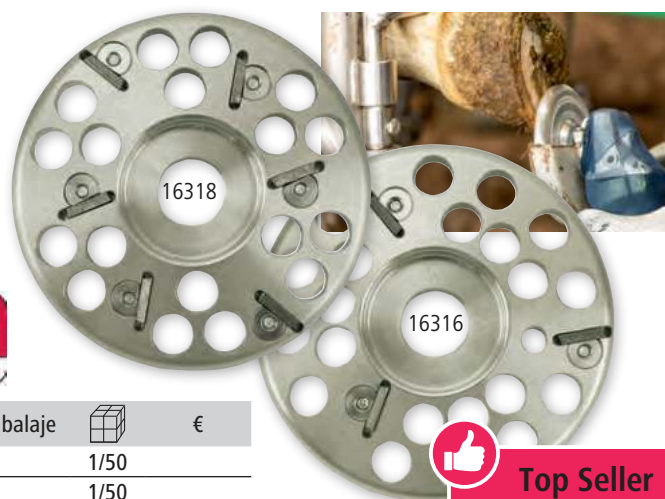

Nº. de ref.	Descripción	Diámetro	UP	Unidad/Unidad de embalaje		€
16318	6 Cut	120 mm	1 blíster	1 / blíster	1/50	
16316	3 Cut	120 mm	1 blíster	1 / blíster	1/50	



Top Seller

Nº. de ref.	Descripción		€
16320	Juego de cuchillas Profi (tres cuchillas y tornillos)	1/25	

Made in Germany



Disco de corte de pezuñas P6

la geometría y la disposición ordenadas de las unidades de corte permiten un excelente tratamiento de la planta y del espacio intermedio de las pezuñas de este modo, el P6 cuenta con la esencial ventaja de no necesitar ninguna otra herramienta para el cuidado de las pezuñas

- disco básico completo: la mayor suavidad de marcha y la menor propensión a la vibración aumentan la vida útil del disco
- superficie de apoyo inclinada: perfecto manejo y excelente ergonomía
- Las cuchillas de metal duro de aleación de grano fino de mejor tenacidad permiten tratar hasta 600 vacunos (con una condición: ¡sin inclusión de piedras!)
- geometría de corte: posición optimizada de las cuchillas para un corte perfecto y un recorte 40 % más rápido que con los discos abrasivos tradicionales
- Material: Metálico



¡Desarrollado con expertos en el cuidado de pezuñas!

Nº. de ref.	Color	Diámetro	Altura de corte		€
16358	rojo	105 mm	1,5 mm	1/50	
16360	naranja	125 mm	1,5 mm	1/50	

Made in Germany



Disco de corte de pezuñas SuperProfi

¡Desarrollados con cuidadores de pezuñas para cuidadores de pezuñas y granjeros expertos!

Una cuchilla de metal duro directamente soldada sobre un disco de metal compacto de 90 milímetros con radios optimizados proporciona un excelente recorte, un buen manejo y un bajo nivel de vibraciones. Los recortes se retiran del disco de forma rápida y cuidadosa, sin retenciones, gracias a unas hendiduras especiales.

- el saliente radial de las cuchillas de metal duro ofrece a los usuarios expertos la posibilidad de trabajar partes defectuosas de la pared de la pezuña y también moldear el hueco axial • diseño cónico de la parte posterior del cuerpo básico que permite una buena introducción en el espacio intermedio de las pezuñas • las cuchillas de metal duro de aleación de grano fino de mejor tenacidad permite el tratamiento de hasta 1.500 pares de pezuñas (con una condición: ¡sin inclusión de piedras!)



Made in Germany



Nº. de ref.	Color	Diámetro	Altura de corte		€
16309	azul	90 mm	3 mm	1/50	

Disco abrasivo para pezuñas Standard

- disco para pezuñas con un plato de acero torneado con granulado de metal duro • excelente relación calidad/precio • con instrucciones de uso incluidas

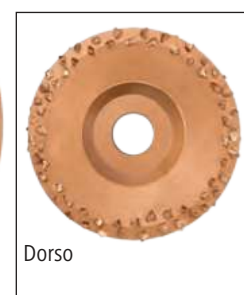

Top Seller

Nº. de ref.	Diámetro	Granulado de la parte delantera	Granulado de la parte trasera	Modelo	UP	Unidad/Unidad de embalaje		€
16348	115 mm	30		de una cara	1 blíster	1 / blíster	1/50	
16349	125 mm	30		de una cara	1 blíster	1 / blíster	1/50	
16359	115 mm	30	30	dos caras	1 blíster	1 / blíster	1/50	

Disco abrasivo para pezuñas ancho

- disco para pezuñas con un plato de acero torneado con granulado de metal duro • excelente relación calidad/precio • con instrucciones de uso incluidas



Nº. de ref.	Diámetro	Granulado	Granulado de la parte delantera	Modelo		€
16353	125 mm	ancho	40	de una cara	1/50	

Disco abrasivo para pezuñas

- para amoladora angular para manejar con una sola mano • estructura superficial ondulada • para rebajar y limpiar cascos y pezuñas

¡Para el trabajo debe usarse sin falta un plato de apoyo!

Nº. de ref.	Diámetro	UP	Unidad/Unidad de embalaje		€
1627	115 mm	5 ud.	5 / envase	1/5/200	
1627/2	115 mm	1 caja	2 / caja	1/100	
1631	127 mm	5 ud.	5 / envase	1/5/200	
1631/2	127 mm	1 caja	2 / caja	1/100	
1633	178 mm	5 ud.	5 / envase	1/5/100	



Discos abrasivos para pezuñas IP PHILIPSEN

- Excelente calidad
- no se necesita un lijado posterior
- sin lubricación
- no se genera calor durante el uso
- Revestimiento de PTFE



Top Seller

Made in Germany



IP PHILIPSEN Super Disco abrasivo para pezuñas

- recomendado para pezuñas blandas • menos trabajo de limpieza que en el caso de un granulado denso • Material: acero con revestimiento de PTFE • con instrucciones de uso incluidas



Nº. de ref.	Diámetro	Granulado	Granulado de la parte delantera	Modelo	UP	Unidad/Unidad de embalaje		€
16340	115 mm	ancho	30	de una cara	1 blister	1 / blister	1/50	
16344	125 mm	ancho	30	de una cara			1/50	
16336	150 mm	ancho	30	de una cara	1 blister	1 / blister	1/50	

IP PHILIPSEN Super Disco abrasivo para pezuñas

- recomendado para pezuñas duras • Material: acero con revestimiento de PTFE



Nº. de ref.	Diámetro	Granulado	Granulado de la parte delantera	Modelo	UP	Unidad/Unidad de embalaje		€
16342	115 mm	grueso	30	de una cara	1 blister	1 / blister	1/50	
16343	125 mm	grueso	30	de una cara	1 blister	1 / blister	1/50	
163361	150 mm	grueso	30	de una cara	1 blister	1 / blister	1/50	

IP PHILIPSEN Super Disco abrasivo para pezuñas

- Material: acero con revestimiento de PTFE

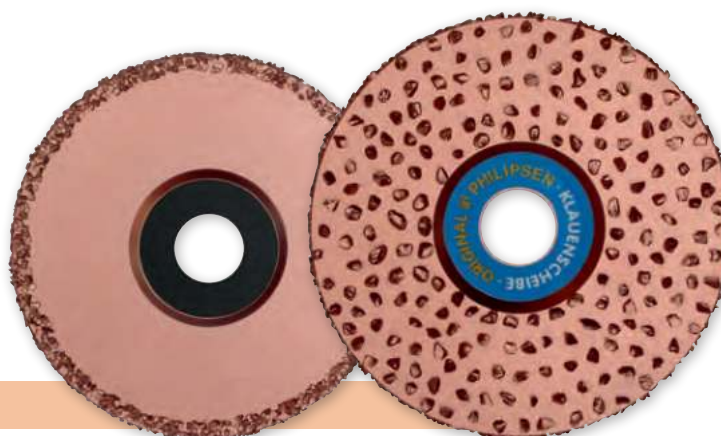

recomendado para cuidadores de pezuñas con experiencia

Nº. de ref.	Diámetro	Granulado de la parte delantera	Granulado de la parte trasera	Modelo	UP	Unidad/Unidad de embalaje		€
16337	115 mm		30	10	dos caras	1 blister	1 / blister	1/50
16338	125 mm		30	10	dos caras	1 blister	1 / blister	1/50

Aesculap Cuidado para cascos y pezuñas

Aesculap Legra para cascos y pezuñas

• mango de madera dura en forma ergonómica para trabajar con poco esfuerzo • acero de la cuchilla inoxidable de la más alta calidad que ofrece una gran durabilidad y una excelente capacidad de rectificad

AESCULAP®
SCHERMASCHINEN



Nº. de ref.	Longitud	Lado de corte	Longitud de la hoja	Ancho de la hoja	Longitud de la cuchilla		€
GTA300	20 cm	corte por el lado derecho	78 mm	11 mm	62 mm	1/10/100	
GTA302	20 cm	corte por el lado derecho	80 mm	16 mm	66 mm	1/10/100	
GTA305	20 cm	corte por el lado izquierdo	78 mm	11 mm	62 mm	1/10/100	
GTA307	20 cm	corte por el lado izquierdo	80 mm	16 mm	66 mm	1/10/100	
GTA315	20 cm	corte por los dos lados	78 mm	13 mm	35 mm / 65 mm	1/10/100	
GTA316	20 cm	corte por los dos lados	83 mm	14 mm	38 mm / 70 mm	1/10/100	
GTA317	20 cm	corte por los dos lados	80 mm	16 mm	38 mm / 70 mm	1/10/100	

Aesculap Legra para cascos y pezuñas de forma danesa Expert

• mango de madera dura, tratado térmicamente, y con forma ergonómica para trabajar sin fatiga • acero de la cuchilla inoxidable de la más alta calidad que ofrece una gran durabilidad y una excelente capacidad de rectificad

AESCULAP®
SCHERMASCHINEN



Nº. de ref.	Longitud	Lado de corte	Longitud de la hoja	Ancho de la hoja	Longitud de la cuchilla		€
GTA310	20 cm	corte por el lado derecho	80 mm	11 mm	63 mm	1/10/100	
GTA311	20 cm	corte por el lado izquierdo	80 mm	11 mm	63 mm	1/10/100	

Aesculap Legra para cascos y pezuñas Expert

• mango de madera dura en forma ergonómica para trabajar con poco esfuerzo • acero de la cuchilla inoxidable de la más alta calidad que ofrece una gran durabilidad y una excelente capacidad de rectificad

AESCULAP®
SCHERMASCHINEN



Nº. de ref.	Longitud	Lado de corte	Longitud de la hoja	Ancho de la hoja	Longitud de la cuchilla		€
GTA320	20 cm	corte por el lado derecho	78 mm	11 mm	63 mm	1/10/100	
GTA321	20 cm	corte por el lado izquierdo	78 mm	11 mm	63 mm	1/10/100	

Legra para cascos y pezuñas ProfiCurv

la legra para cascos y pezuñas permite hacer un uso profesional con la hoja curvada, fabricada con acero especial para cuchillas

- hoja corta y curvada también para radios de trabajo estrechos
- acero especial fuertemente aleado con una gran durabilidad y aptitud para el afilado
- esmerilado profesional por un lado para un afilado y un corte extraordinarios
- mango ergonómico de madera de haya tratada térmicamente
- perfecta transferencia de fuerza gracias a las condiciones de palanca optimizadas del mango y la hoja

Made in the EU



16823



extraordinariamente afilado y fácil de manejar



16824

Nº. de ref.	Longitud	Lado de corte	Longitud de la hoja	Ancho de la hoja	Longitud de la cuchilla		€
16823	195 mm	corte por el lado derecho	70 mm	10 mm	57 mm	1/10/100	
16824	195 mm	corte por el lado izquierdo	70 mm	10 mm	57 mm	1/10/100	

Legra para cascos y pezuñas ProfiLoop

la legra para cascos y pezuñas permite hacer un uso profesional con la hoja de lazo para trabajar a ambos lados

- hoja de lazo para personas zurdas y diestras o para trabajos laterales
- acero especial fuertemente aleado con una gran durabilidad y aptitud para el afilado
- esmerilado especial para un afilado y un corte extraordinarios
- mango ergonómico de madera de haya tratada térmicamente
- perfecta transferencia de fuerza gracias a las condiciones de palanca optimizadas del mango y la hoja

Made in the EU



puede usarse con la mano izquierda y la derecha



Nº. de ref.	Longitud	Lado de corte	Longitud de la hoja	Ancho de la hoja	Longitud de la cuchilla		€
16825	195 mm	corte por los dos lados	55 mm	12 mm	40 mm	1/10/100	

Legra para cascos y pezuñas SuperProfi

Un cuchillo para cuidadores de pezuñas y herradores profesionales, así como para todos los que requieran una herramienta perfecta para el cuidado de cascos y pezuñas.

- acero especial fuertemente aleado con una gran durabilidad y aptitud para el afilado
- corte de bisturí de 0°, extraordinariamente afilado y con un excelente comportamiento de corte
- mango ergonómico de madera de haya tratada térmicamente



Made in the EU



afilado como un bisturí



Nº. de ref.	Longitud	Lado de corte	Longitud de la hoja	Ancho de la hoja	Longitud de la cuchilla		€
16814	20 cm	corte por el lado derecho	70 mm	10 mm	57 mm	1/10/100	
16815	20 cm	corte por el lado izquierdo	70 mm	10 mm	57 mm	1/10/100	



Legra para cascos y pezuñas Profi

- de acero especial de gran calidad, específicamente desarrollado para herramientas de corte
- fuerza de corte mejorada
- aptitud para el afilado optimizada
- radio de la hoja optimizado para trabajar con mayor precisión
- mango de madera noble con forma ergonómica para trabajar sin esfuerzo



Top Seller

Made in the EU



Nº. de ref.	Longitud	Lado de corte	Longitud de la hoja	Ancho de la hoja	Longitud de la cuchilla	UP	Unidad/Unidad de embalaje		€
16801	20 cm	corte por el lado derecho	82 mm	11 mm	71 mm			1/10/200	
16801/1	20 cm	corte por el lado derecho	82 mm	11 mm	71 mm			1/10/100	
16802	20 cm	corte por el lado derecho	80 mm	17 mm	70 mm			1/10/200	
16803	20 cm	corte por el lado izquierdo	82 mm	11 mm	71 mm			1/10/200	
16803/1	20 cm	corte por el lado izquierdo	82 mm	11 mm	71 mm			1/10/100	
16804	20 cm	corte por el lado izquierdo	80 mm	17 mm	70 mm			1/10/200	
16805	20 cm	corte por los dos lados	80 mm	17 mm	70 mm			1/10/200	
16805/1	20 cm	corte por los dos lados	80 mm	17 mm	70 mm			1/10/100	

Legra para cascos y pezuñas

- herramienta de bajo coste de excelente capacidad de corte y limado
- hoja de acero inoxidable
- con mango de madera de forma adaptada



Nº. de ref.	Longitud	Lado de corte	Longitud de la hoja	Ancho de la hoja	Longitud de la cuchilla		€
16163	21 cm	corte por el lado derecho	83 mm	11 mm	69 mm	1/10/200	
16164	21 cm	corte por el lado izquierdo	83 mm	11 mm	69 mm	1/10/200	
16160	21 cm	corte por los dos lados	85 mm	12 mm	48 mm / 68 mm	1/10/200	

DICK Afilador de diamante

• convincente herramienta de profesional • longitud de trabajo y recubrimiento de diamante óptimos para el afilado de todo tipo de cuchillos y pujavantes para cascos • mango ergonómico con orificio para colgar • Vida útil larga • también apto para otras herramientas de corte

Made in Germany



Nº. de ref.	Longitud		€
16169	31 cm	1/5	



Piedra de afilar

• para legras para cascos • forma oval plana

Nº. de ref.		€
1612	1/200	



Tenaza para cascos y pezuñas

• con doble palanca • con tornillo de ajuste y mordazas de corte intercambiables

Nº. de ref.	Color	Longitud		€
163	verde oscuro	41 cm	1/10	



Top Seller

Nº. de ref.	Descripción		€
164	Par de mordazas de corte	1/100	

Tenaza corte lateral pezuñas

• ideal para el trabajo de preparación en el caso de pezuñas con tejido córneo duro • ligeramente arqueada

Nº. de ref.	Color	Longitud		€
165	verde	64 cm	1/5	



DICK Escofina

• forma plana y sin filo con mango de plástico • alto rendimiento: un lado con picado cortante y profundo, otro lado con picado de lima grueso

Nº. de ref.	Longitud de golpe	Ancho	Altura		€
16168	20 cm	4,5 cm	0,5 cm	1/5	
16165	30 cm	4,2 cm	0,5 cm	1/5	



Made in Germany



Escofina con mango

• Longitud del mango: 12,5 cm

Nº. de ref.	Longitud de golpe		€
16161	35 cm	1/5/20	



Top Seller

Escofina

• modelo recto • picado cortante y profundo

Nº. de ref.	Longitud de golpe	Ancho	Altura		€
1616	35 cm	3,6 cm	0,75 cm	1/5/40	



DICK Cuchilla para cascos

• cuchilla para cascos en forma de hacha • afilado extra • acero inoxidable al carbono de alta calidad • con mango suave de PVC

Nº. de ref.	Longitud	Ancho de la hoja		€
1657	36 cm	3,1 cm	1/10	



Made in Germany



Cuchilla para cascos con mango

• afilada • Material: Acero inoxidable

Nº. de ref.	Longitud	Ancho de la hoja		€
1615	30 cm	3 cm	1/10/60	



DICK Maza de herraje

• modelo robusto

Nº. de ref.	Material	Longitud		€
32670	Madera de haya	30 cm	1/25	



Made in Germany



KNIPEX Tenaza para cascos

• con pestaña de remache • también puede emplearse para el herraje • dureza de los filos de corte: aprox. 56 HRC • acero para herramientas especial, templado en aceite

Nº. de ref.	Longitud		€
1618	30 cm	1/6	



Tenaza de desherrar

• modelo robusto

Nº. de ref.	Longitud		€
16182	36 cm	1/5/25	



Pinza examen de los cascos

• forjada en acero • con brazos rectos

Nº. de ref.	Longitud		€
1619	30 cm	1/6/30	



Martillo de herraje

• modelo forjado • mango de madera reforzado con acero

Nº. de ref.	Longitud		€
1650	33 cm	1/12/48	



Tenaza cocodrilo

• para remachar clavos de herradura

Nº. de ref.	Longitud		€
1666	35 cm	1/6/36	



Zapato para cascos Tubbease™

Tubbease™ fue desarrollado en Nueva Zelanda con el objetivo de crear un zapato transpirable para el tratamiento de daños en los cascos de los caballos (por ejemplo, una pododermatitis). Las cintas de autocierre de gancho y bucle suministradas con el producto permiten fijar fácilmente Tubbease™ a la pata del caballo.

- no se acumula humedad ni calor en el interior del zapato, ya que el aire se disipa hacia arriba
- la parte inferior revestida de goma impide eficazmente la entrada de humedad y, al mismo tiempo, garantiza que el fluido del tratamiento permanezca en el casco
- el óptimo clima proporcionado por el zapato mantiene la firmeza natural del casco
- una plantilla gruesa de EVA disminuye el dolor por presión que sufre el caballo (por ejemplo, en caso de una úlcera de suela) y prolonga la vida útil del Tubbease™
- con Tubbease™ se pueden usar varios remedios para el tratamiento de abscesos, putrefacciones de ranilla, lesiones e infecciones en los cascos, etc.
- el diseño de Tubbease™ está protegido (NZ 417646)
- La plantilla de EVA no se incluye en el volumen de suministro.

Nº. de ref.	Color	Talla	Diámetro		€
3211765	lila	XS	7,5 cm	1/30	
3210559	pink	S	11 cm	1/30	
3210560	rojo	M	14 cm	1/30	
3210561	azul	L	16 cm	1/30	
3226303	verde	S / M	13 cm	1/30	NEW
3210596	amarillo	XXL	17,5 cm	1/30	



Importante: solo debe usarse durante los momentos de reposo en el box

Nº. de ref.	Descripción	Color	Talla		€
3211766	Plantilla de goma EVA Tubbease™	lila	XS	1/2/30	
3211767	Par de autocierres de gancho y bucle	lila		1/40	
3210595	Plantilla de goma EVA Tubbease™	pink	S	1/2/30	
3222300	Par de autocierres de gancho y bucle	pink		1/40	
3226304	Plantilla de goma EVA Tubbease™	verde	S / M	1/2/30	NEW
3226305	Par de autocierres de gancho y bucle	verde		1/30	NEW
3210564	Plantilla de goma EVA Tubbease™	rojo	M	1/2/30	
3222301	Par de autocierres de gancho y bucle	rojo		1/40	
3210565	Plantilla de goma EVA Tubbease™	azul	L	1/2/30	
3222302	Par de autocierres de gancho y bucle	azul		1/40	
3210597	Plantilla de goma EVA Tubbease™	amarillo	XXL	1/2/30	
3222304	Par de autocierres de gancho y bucle	amarillo		1/40	





TV



SHOOF Zapato para pezuñas

- de poliuretano resistente y duradero • este zapato para pezuñas ha sido desarrollado para ayudar en el mundialmente extendido problema de daños (heridas) en las pezuñas de las vacas • especialmente indicado en caso de grandes esfuerzos para las pezuñas en suelos duros (como los de hormigón), putrefacción de las pezuñas, dedos torcidos, daños por deformaciones naturales, cortes en las suelas por piedras afiladas, etc.
- reduce la entrada de suciedad y bacterias
- previene enfermedades infecciosas

Nº. de ref.	Color	Talla	Modelo		€
16501	amarillo	M	dos caras	1/10/100	
16505	amarillo	M	derecha	1/10/100	
16509	amarillo	M	izquierda	1/25/100	
16502	azul	L	dos caras	1/80	
16506	azul	L	derecha	1/10/80	
16510	azul	L	izquierda	1/10/80	

Nº. de ref.	Descripción		€
16520	Juego de repuesto para vacas	1/20/400	



Zapato para tratamientos en cascos y pezuñas

Zapato para tratamientos robusto y duradero, fabricado en tejido de lona y provisto de dos cintas de cierre. Ideal para el tratamiento de cascos de caballos o pezuñas de vacas con ungüentos o soluciones.

- el interior está provisto de una robusta lona de plástico para que la solución del tratamiento pueda actuar eficazmente
- Talla única (15 x 30 cm)

Nº. de ref.	Longitud	Ancho		€
16143	30 cm	15 cm	1/50	



Vendaje de pezuñas Vetlastic

¡Vendaje autoadhesivo especialmente desarrollado para el cuidado de los cascos y para uso veterinario! ¡VetLastic se caracteriza por un tejido denso reforzado con látex que incrementa su capacidad de adherencia! ¡Vetlastic es fácil de rasgar diagonalmente a pesar de la densidad compacta del material!

- vendaje autoadhesivo de elasticidad media • muy resistente a la rotura longitudinal, pero fácil de rasgar diagonalmente • no se adhiere al pelo, sino a sí misma • material sintético moderno de alta tecnología reforzado con látex
- fácil de colocar incluso en las partes difíciles



Top Seller



¡Especialmente recomendado para el invierno por su refuerzo en látex!
¡Recomendado por cuidadores de pezuñas!

Nº. de ref.	Color	Longitud	Ancho	UP	Unidad/Unidad de embalaje		€
1663	verde claro	450 cm	7,5 cm			1/24/144	
16572	verde claro	450 cm	7,5 cm	1 envase	25 / envase	1/8	
1664	verde claro	450 cm	10 cm			1/18/108	
16575	verde claro	450 cm	10 cm	1 envase	25 / envase	1/6	
1675	rojo	450 cm	7,5 cm			1/24/144	
16570	rojo	450 cm	7,5 cm	1 envase	25 / envase	1/8	
1676	rojo	450 cm	10 cm			1/18/108	
16573	rojo	450 cm	10 cm	1 envase	25 / envase	1/6	
1667	azul	450 cm	7,5 cm			1/24/144	
16571	azul	450 cm	7,5 cm	1 envase	25 / envase	1/8	
1668	azul	450 cm	10 cm			1/18/108	
16574	azul	450 cm	10 cm	1 envase	25 / envase	1/6	
1672	negro	450 cm	7,5 cm			1/24/144	
1673	negro	450 cm	10 cm			1/18/108	

Este producto se ha desarrollado específicamente para tratar animales de gran tamaño y está previsto exclusivamente para usarlo en el ámbito de la medicina veterinaria y el cuidado de cascos y pezuñas.



Vendaje autoadhesivo EquiLastic

• vendaje autoadhesivo de gran elasticidad • muy resistente a la rotura longitudinal, pero fácil de rasgar diagonalmente • no se adhiere al pelo, sino a sí misma • fácil de colocar incluso en las partes difíciles • Vendas para todo el año para vendajes de apoyo o de otros tipos.

Nº. de ref.	Color	Longitud	Ancho		€
1683	azul	450 cm	5 cm	1/12/288	
1688	azul	450 cm	7,5 cm	1/12/192	
1695	azul	450 cm	10 cm	1/12/144	
1684	blanco	450 cm	5 cm	1/12/288	
1690	blanco	450 cm	7,5 cm	1/12/192	
1692	blanco	450 cm	10 cm	1/12/144	
1685	rojo	450 cm	5 cm	1/12/288	
1687	rojo	450 cm	7,5 cm	1/12/192	
1694	rojo	450 cm	10 cm	1/12/144	
1686	negro	450 cm	5 cm	1/12/288	
1689	negro	450 cm	7,5 cm	1/12/192	
1697	negro	450 cm	10 cm	1/12/144	
16550	verde	450 cm	5 cm	1/12/288	
16552	verde	450 cm	7,5 cm	1/12/192	
16554	verde	450 cm	10 cm	1/12/144	
16551	lila	450 cm	5 cm	1/12/288	
16553	lila	450 cm	7,5 cm	1/12/192	
16555	lila	450 cm	10 cm	1/12/144	



Top Seller

¡El vendaje ideal para la hípica y el cuidado las pezuñas!

¡El vendaje de verano óptimo para el cuidado de las pezuñas!

Este producto se ha desarrollado específicamente para tratar animales de gran tamaño y está previsto exclusivamente para usarlo en el ámbito de la medicina veterinaria y el cuidado de cascos y pezuñas.

Cuchilla para vendajes

Desarrollado junto con profesionales del cuidado de las pezuñas

- para retirar de forma fácil y segura los vendajes de las pezuñas
- forma curvada para trabajar sin lesionarse
- cuchilla intercambiable y muy afilada
- también puede usarse para retirar pulseras de marcación, collares de marcación, etc. o para abrir pacas de paja



Nº. de ref.	Longitud		€
16830	80 cm	1/10	

Nº. de ref.	Descripción	UP	Unidad/Unidad de embalaje		€
16831	Cuchilla de repuesto para cuchilla de vendajes	1 envase	10 / envase	1/10	

Tijera para crines

- la forma curvada permite una rápida y sencilla apertura de vendajes y reduce el riesgo de lesión a un mínimo
- modelo inoxidable



Nº. de ref.	Longitud		€
1647	20 cm	1/12/204	

Tijeras para vendas de acero inoxidable

- según Lister • 2 hojas de tijera sin dientes • cuchillas muy afiladas
- ángulo típico de las hojas de tijera en relación con el mango para facilitar la sujeción y el guiado de la tijera
- Material: Acero inoxidable • esterilizable y desinfectable

1658: Uso con animales pequeños

1659: Uso con animales grandes y para el cuidado de los cascos



Nº. de ref.	Longitud		€
1658	14,5 cm	1/12/300	
1659	20 cm	1/12/240	

Vendaje de apoyo y escayola TechnoCast

Venda de apoyo sintética y de rápido endurecimiento para una fácil aplicación en la zona de los cascos de vacunos, caballos y otros animales grandes y pequeños • Fácil aplicación: ¡la venda se debe sumergir en agua, colocarse, presionarse y dejarse endurecer! • producto fabricado a partir de tejido de poliéster y provisto de una mezcla de resina de poliuretano reactiva al agua • se endurecen en unos pocos minutos, adoptando una resistencia total • estabilidad muy alta y peso reducido • envasados herméticamente y de manera individual en una bolsa revestida de aluminio

Amplio abanico de usos en la zona del casco y las pezuñas

• para cascos lesionados o en mal estado: también en caso de cambiar el hierro • para pezuñas que ya no puedan tratarse con tacos • dura hasta 4 semanas

Nº. de ref.	Longitud	Ancho		€
16580	360 cm	7,5 cm	1/10/120	
16581	550 cm	10 cm	1/12	

Este producto se ha desarrollado específicamente para tratar animales de gran tamaño y está previsto exclusivamente para usarlo en el ámbito de la medicina veterinaria y el cuidado de cascos y pezuñas.



Vnda de baja elasticidad Stretchino

• venda de baja elasticidad, continua, para una fuerte compresión con una elevada presión de trabajo y una presión de descanso reducida • elasticidad de aprox. el 50 % • buena tolerancia • resistente al envejecimiento • lavable hasta 60°C

Este producto se ha desarrollado específicamente para tratar animales de gran tamaño y está previsto exclusivamente para usarlo en el ámbito de la medicina veterinaria y el cuidado de cascos y pezuñas.

Nº. de ref.	Color	Longitud	Ancho	Contenido	UP	Unidad/Unidad de embalaje		€
16457	blanco	5 m	8 cm	10 ud. / en celofán	10 ud.	10 / caja	1/10/240	
16458	blanco	5 m	8 cm	10 ud. / Envase clínico	1 envase	10 / envase	1/24	



Venda de fijación Fixino

• venda elástica de gasa • de fácil colocación, también en articulaciones y partes del cuerpo cónicas • suave y esponjosa • Composición: 20 % Poliamida, 40 % Viscosa • lavable a mano

Este producto se ha desarrollado específicamente para tratar animales de gran tamaño y está previsto exclusivamente para usarlo en el ámbito de la medicina veterinaria y el cuidado de cascos y pezuñas.

Nº. de ref.	Color	Longitud	Ancho	Contenido	UP	Unidad/Unidad de embalaje		€
16460	blanco	4 m	8 cm	20 ud. / envuelta individualmente en celofán	20 ud.	20 / caja	1/20/480	
16461	blanco	4 m	8 cm	20 ud. / Envase clínico	1 envase	20 / envase	1/24	
16462	blanco	4 m	10 cm	20 ud. / envuelta individualmente en celofán	20 ud.	20 / caja	1/20/480	
16463	blanco	4 m	10 cm	20 ud. / Envase clínico	1 envase	20 / envase	1/24	



Venda de gasa Mullino

• 20/22 hilos • orillada • para todo tipo de vendajes de fijación • Composición: 60 % Viscosa, 40 % Algodón

Este producto se ha desarrollado específicamente para tratar animales de gran tamaño y está previsto exclusivamente para usarlo en el ámbito de la medicina veterinaria y el cuidado de cascos y pezuñas.

Nº. de ref.	Longitud	Ancho	Contenido	UP	Unidad/Unidad de embalaje		€
16449	4 m	10 cm	20 ud. / Envase clínico	1 envase	20 / envase	1/24	



Cuidado de cascos y pezuñas

Venda para uso veterinario Klaudia

- venda especial no elástica de mezcla de algodón y viscosa
- robusta, resistente al envejecimiento y respetuosa con la piel



Este producto se ha desarrollado específicamente para tratar animales de gran tamaño y está previsto exclusivamente para usarlo en el ámbito de la medicina veterinaria y el cuidado de cascos y pezuñas.

Nº. de ref.	Color	Longitud	Ancho	Contenido	UP	Unidad/Unidad de embalaje		€
16472	blanco	6 m	6 cm	10 ud. / Envase clínico	1 envase	10 / envase	1/24	
16451	blanco	6 m	8 cm	10 ud. / Envase clínico	1 envase	10 / envase	1/24	

Venda acolchada y para pezuñas CottoPad

Venda acolchada muy absorbente y resistente al desgarro fabricada con un 100 % algodón

- para acolchar la poner vendajes para cascos y pezuñas
- muy resistente al desgarro y fácilmente enrollable gracias a su alto nivel de solidificación
- algodón con superficie rugosa: también puede prepararse bien con las manos húmedas
- producto totalmente natural fabricado con un 100 % de algodón



100 % algodón: sin aglutinante

Este producto se ha desarrollado específicamente para tratar animales de gran tamaño y está previsto exclusivamente para usarlo en el ámbito de la medicina veterinaria y el cuidado de cascos y pezuñas.

Nº. de ref.	Color	Longitud	Ancho		€
16840	blanco	600 cm	9 cm	1/12	

Venda acolchada CottinoStar

- algodón enrollado para el relleno individual de vendajes
- 100 % algodón compacto para una fácil aplicación
- buena resistencia a la tracción longitudinal y fácil de rasgar a mano
- Composición: 100 % Algodón



Este producto se ha desarrollado específicamente para tratar animales de gran tamaño y está previsto exclusivamente para usarlo en el ámbito de la medicina veterinaria y el cuidado de cascos y pezuñas.

Nº. de ref.	Color	Longitud	Ancho	Contenido	UP	Unidad/Unidad de embalaje		€
16478	blanco	3 m	10 cm	6 ud. / Envase clínico	1 envase	6 / envase	1/24	

Algodón enrollado VisCotto

- algodón extrasuave y voluminoso en rollo
- compuesta por un 30 por ciento de algodón y un 70 por ciento de viscosa para una máxima absorbencia
- aplicación versátil para relleno y cuidado de pezuñas



Este producto se ha desarrollado específicamente para tratar animales de gran tamaño y está previsto exclusivamente para usarlo en el ámbito de la medicina veterinaria y el cuidado de cascos y pezuñas.

Nº. de ref.	Color	Longitud	Ancho	Contenido	UP	Unidad/Unidad de embalaje		€
16479	blanco	6 m	10 cm	5 ud. / Bolsa de polietileno	1 bolsa	5 / bolsa	1/4	

Rollo de venda de almohadillado Rollino

Venda de almohadillado de material sintético aplicable bajo los más diferentes vendajes

- fabricada en fibra de poliéster rizada y no absorbente • muy suave y de forma estable • puede desenrollarse con facilidad y, al ser respetuosa con la piel, puede ponerse directamente sobre la piel cerrada • puede colocarse en cualquier parte del cuerpo fácil y rápidamente • gracias a la estructura de la fibra, las diferentes capas de venda quedan bien adheridas entre sí y no se desplazan • recomendada especialmente en combinación con VetLastic para el almohadillado de vendajes en los cascos o pezuñas • puede cortarse a mano



Este producto se ha desarrollado específicamente para tratar animales de gran tamaño y está previsto exclusivamente para usarlo en el ámbito de la medicina veterinaria y el cuidado de cascos y pezuñas.

Nº. de ref.	Color	Longitud	Ancho	Contenido	UP	Unidad/Unidad de embalaje		€
16464	blanco	3 m	10 cm	8 ud. / Envase clínico	1 envase	8 / envase	1/24	

algodón de vendaje en compresa de gasas CottoMull

algodón mullido en rollo de gasa: ideal para animales grandes

- el espesor de capa es uniforme para que el acolchado sea bueno • nivel muy alto de absorción gracias al algodón natural • antideslizante y resistente a los desgarros para una colocación sencilla sin formarse arrugas • no se pega a la herida gracias a la compresa de gasas • para vendajes de cascos, articulaciones y heridas en caballos y otros animales grandes • el producto también es adecuado para mantener calientes las articulaciones y los tendones y para proteger durante el transporte



Nº. de ref.	Color	Longitud	Ancho		€
16491	blanco	6 m	40 cm	1/4	

Este producto se ha desarrollado específicamente para tratar animales de gran tamaño y está previsto exclusivamente para usarlo en el ámbito de la medicina veterinaria y el cuidado de cascos y pezuñas.

Vendaje de fieltro Absorba

- LA alternativa a la gasa • vendaje de fieltro muy absorbente, suave como la seda y poroso • puede usarse por ambos lados para cubrir heridas o para limpiar o aplicar • máxima absorción para una mejor curación de las heridas, ya que en heridas secas no existen medios de cultivo para los gérmenes • grado de pureza según Ph.Eur. • envasado en una práctica caja transparente



Este producto se ha desarrollado específicamente para tratar animales de gran tamaño y está previsto exclusivamente para usarlo en el ámbito de la medicina veterinaria y el cuidado de cascos y pezuñas.

Nº. de ref.	Color	Longitud	Ancho		€
16453	blanco	5 m	10 cm	1/24	

Algodón de vendaje Cottino Vet

- muy absorbente • eficaz acolchado • Composición: 100 % Algodón

Este producto se ha desarrollado específicamente para tratar animales de gran tamaño y está previsto exclusivamente para usarlo en el ámbito de la medicina veterinaria y el cuidado de cascos y pezuñas.



Nº. de ref.	Color	Ancho	Contenido		€
16454	blanco	14 cm	250 g / bolsa	1/30	

Taco de madera tipo cuña

- recomendado en caso de talones bajos, para elevar el área de los pulpejos
- también recomendado para pezuñas „normales“ en caso de suelos que causan un elevado desgaste (p. ej., hormigón)

¡Recomendado por cuidadores de pezuñas profesionales!

Nº. de ref.	Descripción	Longitud		€
16132	Normal	112 mm	1/50	
16133	XL	130 mm	1/50	



Taco de madera modelo plano

- modelo extraplano (50 % más bajo que el taco de madera estándar) para aplicaciones donde se prevé cargar pronto la pezuña herida
- para la prevención de problemas en los tendones que pueden producirse por llevar el taco demasiado tiempo
- especialmente para suelos de goma con poco desgaste, en lugar de utilizar los tacos estándar
- desarrollado con cuidadores de pezuñas según las enseñanzas más modernas

Nº. de ref.	Longitud		€
16134	112 mm	1/50	
16135	130 mm	1/80	



Taco de madera Standard

Nº. de ref.	Descripción	Longitud	UP	Unidad/Unidad de embalaje		€
16105	XL	130 mm			1/50	
16105/10	XL	130 mm	1 envase	10 / envase	1/50	
16104	Normal	112 mm			1/100	
16104/10	Normal	112 mm	1 envase	10 / envase	1/100	
16104/2	Normal	112 mm	1 envase	2 / envase	1	



Taco de madera Spezial para adhesivo de cartuchos

El taco de madera de Kerbl, desarrollado recientemente, fue concebido específicamente para usar adhesivos de pezuñas de dos componentes y permite colocar tacos de pezuñas con facilidad. En comparación con los tacos estándar convencionales, este taco cuenta con unas ranuras notablemente más anchas, las cuales ofrecen espacio suficiente para el adhesivo de pezuñas. El adhesivo puede formar una estructura estable en el interior de las amplias ranuras. Al colocarlo, no hay problema en presionar el taco por completo contra la pezuña, ya que en el interior de las ranuras queda suficiente adhesivo para garantizar una fijación segura. De este modo, puede minimizarse el uso de adhesivo.

- desarrollado junto con profesionales del cuidado de las pezuñas
- fijación sencilla y segura
- el adhesivo forma una estructura estable a través de las ranuras integradas
- adherencia muy fuerte
- de uso universal: la ranura lateral también permite usar líquido en polvo



¡El taco de pezuñas perfecto para usarlo con adhesivos de pezuñas de dos componentes!

Nº. de ref.	Descripción	Longitud	UP	Unidad/Unidad de embalaje		€
16150	Normal	112 mm			1/100	
16150/10	Normal	112 mm	1 envase	10 / envase	1/100	
16151	XL	130 mm			1/50	
16151/10	XL	130 mm	1 envase	10 / envase	1/50	





EL ORIGINAL



El adhesivo de rápido endurecimiento Technovit 6091 es, gracias a sus extraordinarias características, un producto de uso universal imprescindible en veterinaria para el cuidado y el tratamiento de pezuñas. En ciertas indicaciones, Technovit 6091 ayuda en la terapia del veterinario y acorta notablemente los tiempos de tratamiento que, sin este apoyo, suelen ser largos. Dentro del cuidado de cascos y pezuñas, las áreas de aplicación de Technovit 6091 son, sobre todo, las siguientes: Inmovilización de pezuñas en procesos inflamatorios, fijación de puntas de pezuña, cobertura de defectos del casco, grietas en el tejido córneo, moldeado del casco, tratamiento ortopédico del casco, especialmente en potros (casco topino).

Technovit® 6091

El imprescindible producto de uso universal para el tratamiento de pezuñas

- el clásico entre los sistemas de tratamiento de pezuñas!
- el sistema líder en el mercado para la inmovilización de pezuñas mediante tacos de madera que se usa con éxito desde hace más de 15 años

16220: ¡El polvo ya está empaquetado en 12 bolsas de 70 g cada una!

Technovit® 6091 con acelerador

- si la temperatura exterior es baja, el tiempo de endurecimiento del adhesivo en sistemas de tratamiento de pezuñas con tacos o zapatos, por lo general, se alarga
- el acelerador de Technovit ofrece la extraordinaria ventaja de reducir el llamado tiempo de polimerización hasta un 50 %
- como solución en los meses fríos

Temperatura	Proporción de mezcla recomendada para el acelerador: Líquido	tiempo de endurecimiento con acelerador	tiempo de endurecimiento sin acelerador
+ 5 °C	1 : 7	13 minutos aprox.	24 minutos aprox.
+ 10 °C	1 : 10	9 minutos aprox.	15 minutos aprox.
+ 20 °C	1 : 14	5 minutos aprox.	8 minutos aprox.

Nº. de ref.	Descripción	Aplicaciones		€
1621	sin acelerador	Kit de 2	1/100	
1622	sin acelerador	Kit de 10	1/6	
16220	sin acelerador	Kit de 12	1/6	
16121	con acelerador incluido	Kit de 2	1/100	
16122	con acelerador incluido	Kit de 10	1/6	

Nº. de ref.	Descripción	Contenido		€
16232	acelerador Technovit® 6091	70 ml	1/120	
1623	Polvo Technovit® 6091	1000 g	1/70	
1624	Líquido Technovit® 6091	500 ml	1/144	



¡Recomendado por cuidadores de pezuñas profesionales!





Technobase® 8000

Adhesivo universal para la medicina veterinaria

- rápido procesamiento: puede modelarse inmediatamente después de mezclar
- Technobase 8000 endurece a una temperatura del producto de 20 °C en menos de cuatro minutos
- se sujeta con mucha firmeza; así, podrá estar seguro de que la pezuña enferma disfrutará de un buen alivio hasta que el taco de madera se desgaste por completo
- modelable sin pegar: la masa permanece flexible, pudiendo trabajarse y modelarse hasta la polimerización final
- baja carga por temperatura exotérmica; de esta manera, también pueden realizarse, por ejemplo, fijaciones extracutáneas de forma segura y sin dañar los tejidos



Nº. de ref.	Aplicaciones		€
16251	surtido de 14 unidades	1/6	
16259	surtido de 4 unidades	1	

Nº. de ref.	Descripción	Contenido		€
16257	Líquido para Technobase 8000	500 ml	1	
16258	Polvo para Technobase 8000	1000 g	1/70	
16231	Espátula de madera para Technobase 8000		1/100	



16240



16292

Technovit®-2-Bond

¡El rápido adhesivo PU de dos componentes para el tratamiento de pezuñas!

- Resumen de ventajas: • secado en 30 segundos • puede aplicarse tanto en un ángulo de 45 como de 90 grados • la pezuña vuelve a estar completamente lista para soportar cargas después de unos tres minutos (si la conservación ha sido correcta, por encima de 15 °C) • fuerte adherencia y durabilidad en tacos de madera y goma • fácil aplicación: sin mezclas ni desechos



16291

16241



El juego incluye los siguientes artículos:	16239	16240
1x cartucho de 160 mililitros con adhesivo de dos componentes		X
10 cánulas de mezcla	X	X
10x tacos de madera Spezial XL	X	X
1x pistola de dosificación	X	-

Nº. de ref.	Descripción	Aplicaciones		€
16239	Juego de iniciación con pistola dosificadora	Kit de 10	1	
16240	Juego sin pistola dosificadora	Kit de 10	1	

Nº. de ref.	Descripción	Contenido	UP	Unidad/Unidad de embalaje		€
16241	Cartucho Technovit®-2-Bond	160 ml / Cartucho			1/10	
16291	Cartucho Technovit®-2-Bond	210 ml / Cartucho			1/12	
16292	Pistola de dosificación Modelo 160				1/10	
16299	Pistola de dosificación Modelo 200				1/5	
16243	Cánula de mezcla Modelo 160		1 envase	10 / envase	1/10/240	
16273	Cánula de mezcla Modelo 200: hasta 10 °C		1 envase	12 / envase	1/10	
16283	Cánula de mezcla Modelo 200: a partir de 10 °C		1 envase	12 / envase	1/10	

Technobase 2CB SuperFast

adhesivo de dos componentes con un endurecimiento muy rápido para un uso profesional

adhesivo de dos componentes con un endurecimiento muy rápido a una temperatura ambiente de 20 °C para usuarios profesionales y con experiencia

- receta desarrollada con cuidadores de pezuñas para el endurecimiento más rápido posible
- puede aplicarse tanto en un ángulo de 45 como de 90 grados
- la pezuña vuelve a estar completamente lista para soportar cargas después de unos tres minutos (si la conservación ha sido correcta, por encima de 15 °C)
- fuerte adherencia y durabilidad en tacos de madera y goma
- el cartucho puede abrirse y cerrarse sin usar herramientas y en pocos pasos

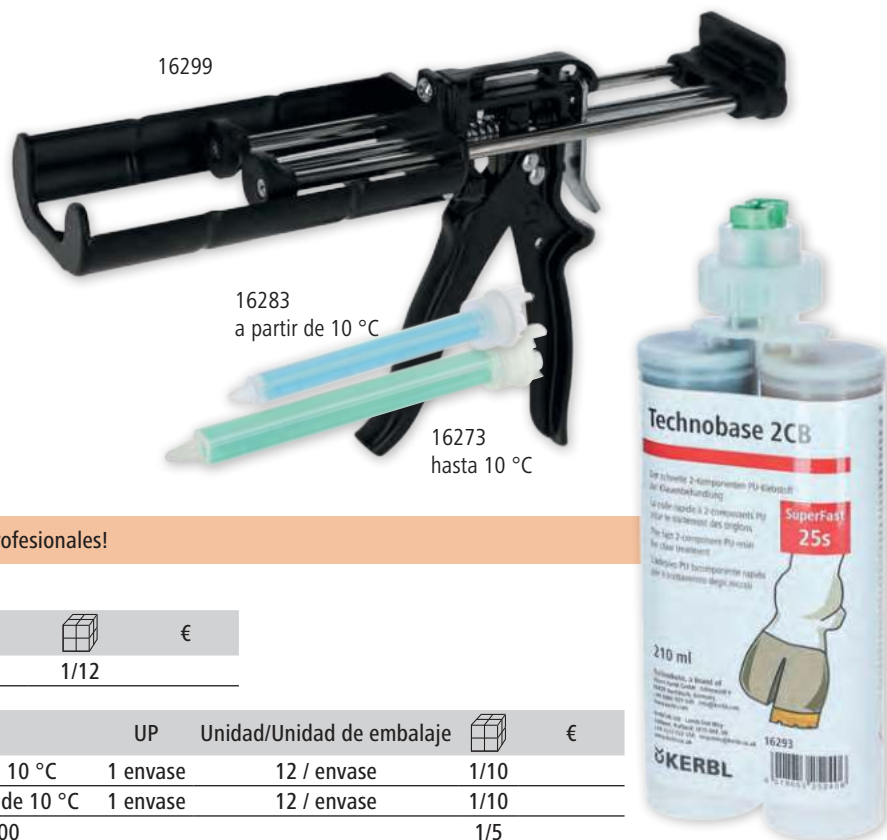

¡Adhesivo superrápido de dos componentes para profesionales!

Nº. de ref.	Descripción	Contenido		€
16293	Cartucho	210 ml / Cartucho	1/12	

Nº. de ref.	Descripción	UP	Unidad/Unidad de embalaje		€
16273	Cánula de mezcla Modelo 200: hasta 10 °C	1 envase	12 / envase	1/10	
16283	Cánula de mezcla Modelo 200: a partir de 10 °C	1 envase	12 / envase	1/10	
16299	Pistola de dosificación Modelo 200			1/5	

Technobase® 2CB

Adhesivo de dos componentes de primera calidad para uso profesional

- Una coloración azul indica inmediatamente si la mezcla es correcta
- fórmula reconocida para una velocidad de endurecimiento optimizada
- puede aplicarse tanto en un ángulo de 45 como de 90 grados
- la pezuña vuelve a estar completamente lista para soportar cargas después de unos tres minutos (si la conservación ha sido correcta, por encima de 15 °C)
- fuerte adherencia y durabilidad en tacos de madera y goma

16282: cartucho de 210 mililitros; puede abrirse y cerrarse sin usar herramientas y en pocos pasos

16286: Los cartuchos desechables de 25 ml son la alternativa ideal para todos aquellos que no desean trabajar con cartuchos grandes debido a la pequeña cantidad de adhesivo requerida

- El contenido de 25 ml está diseñado específicamente para aplicaciones de un solo uso: la cánula mezcladora adecuada viene incorporada en el envase hermético.



Tiempo de reacción a temperatura ambiente:

a partir de 25 °C	15 segundos aprox.
15 - 25 °C	20 segundos aprox.
5 - 15 °C	25 segundos aprox.
hasta 5 °C	35 segundos aprox.

Nº. de ref.	Descripción	Contenido		€
16282	Cartucho	210 ml / Cartucho	1/12	
16286	Cartucho con cánula de mezcla incluida	25 ml / Cartucho	1/15	
16285	Farmerset	4 x 25 ml / Cartucho	1	

Nº. de ref.	Descripción	UP	Unidad/Unidad de embalaje		€
16283	Cánula de mezcla Modelo 200: a partir de 10 °C	1 envase	12 / envase	1/10	
16273	Cánula de mezcla Modelo 200: hasta 10 °C	1 envase	12 / envase	1/10	
16299	Pistola de dosificación Modelo 200			1/5	

Recipiente térmico HeatBox

¡La solución para el uso en invierno de los adhesivos bicomponentes destinados al cuidado de los cascos! Gracias a las propiedades críticas de temperatura de la composición química, HeatBox ofrece la solución perfecta para mantener dos cartuchos a una temperatura adecuada mientras en el establo.

- una cámara térmica por cada cartucho en la pistola y cada cartucho de repuesto
- compatible con todos los cartuchos de 200 ml convencionales, como Techno-base 2CB
- temperatura constante en la cámara de 20 °C gracias al termostato integrado
- Luz de control para comprobar la alimentación de corriente
- incluye un soporte metálico para la fijación en el potro de herrar o en una viga/tubería
- incluye conector para vehículo y adaptador para la conexión a una fuente de alimentación de 230 voltios
- pistolas dosificadoras a juego: Número de artículo 16299, 16292



Datos técnicos	16279
Tensión	12 V CC
Frecuencia de red	50 - 60 Hz
Peso	1,5 kg
Clase de protección	IPX4
Clase de protección	III (SELV)

Nº. de ref.	Color	Potencia de calefacción	Longitud	Ancho	Altura		€
16279	gris	30 W	17 cm	12 cm	17,5 cm	1/12	

tratamiento de pezuñas Walkease

Para una intervención rápida en caso de problemas de pezuña

La nueva combinación de taco para pezuñas EVA y cola de alta velocidad facilita considerablemente el cuidado de las pezuñas

- extremadamente rápido: a los 10 segundos aprox. se puede volver a apoyar la pezuña
- extremadamente rentable: una pequeña cantidad de adhesivo es suficiente para lograr una sujeción segura
- extremadamente cómodo: no se mezcla líquido con polvo
- extremadamente fácil: tratar la pezuña limpia con una escorquina especial, aplicar el adhesivo en el taco, presionar durante 10 segundos aprox. y ¡listo!

- El taco para pezuñas está disponible en cuatro tamaños, por otro lado, el material especial amortigua el impacto al pisar y permite un desgaste uniforme!
- El taco especial inclinado «Wedgy» (16488) se basa en los más recientes conocimientos sobre la inmovilización de las pezuñas con el fin de aliviar los tendones y ligamentos, así como permitir un desgaste adecuado, especialmente sobre un terreno escabroso.

Volumen de suministro: 10x tacos para pezuñas, 1x adhesivo (10 x 2 ml), 1x escorquina, 1x guante desechable, 1x manual de instrucciones

Importante: ¡Una limpieza óptima de la pezuña con la escorquina Shoof es fundamental para una adherencia perfecta! La pezuña y el taco deben estar limpios y secos.



Nº. de ref.	Color	Talla	Aplicaciones		€
16481	amarillo	M	Kit de 10	1/12	



Nº. de ref.	Descripción	Talla	Contenido	UP	Unidad/Unidad de embalaje		€
16483	Taco para pezuñas Walkease	S		1 envase	10 / envase	1/10	
16484	Taco para pezuñas Walkease	M		1 envase	10 / envase	1/10	
16485	Taco para pezuñas Walkease	L		1 envase	10 / envase	1/10	
16488	Taco para pezuñas Walkease «Wedgy», grande inclinado			1 envase	10 / envase	1/10	
16486	Adhesivo Walkease		2 ml	1 envase	10 / envase	1/10/120	
16487	Escorquina Walkease					1/50	

Kromberg Vendaje de pezuñas

• para el vendaje y la colocación de vendajes de protección



Top Seller

Made in Germany



Nº. de ref.	Color	Longitud	Ancho	UP	Unidad/Unidad de embalaje		€
1638	negro	25 m	45 mm	5 ud.	5 / envase	1/5/60	

certoplast Vendaje de pezuñas

• para el vendaje y la colocación de vendajes de protección • tipo Certoplast/Vorwerk

Made in Germany



Nº. de ref.	Longitud	Ancho	UP	Unidad/Unidad de embalaje		€
16381	25 m	45 mm	5 ud.	5 / envase	1/5/60	

Vendaje de pezuñas ClawTape

• Cinta de tela para el cuidado de las pezuñas • para el vendaje y la colocación de vendajes de protección • incluye adhesivo de caucho natural de alta calidad • alto poder adhesivo • adhesivo en ambos lados • manipulación sencilla gracias a que se rasga fácilmente con la mano



Nº. de ref.	Color	Longitud	Ancho	UP	Unidad/Unidad de embalaje		€
16378	negro	25 m	45 mm	5 ud.	5 / envase	1/5/60	

tesa® Vendaje de pezuñas

• venda de tejido de algodón • transpirable y adhesiva por un solo lado (no se adhiere la paja, etc.)



Nº. de ref.	Color	Longitud	Ancho	Grosor del material	UP	Unidad/Unidad de embalaje		€
16382	negro	50 m	50 mm	0,3 mm	3 ud.	3 / envase	1/3/18	

Vendaje de pezuñas VetTape

- con adhesivo de caucho de gran adhesión • sujeción segura • ampliamente probado en el vendaje de cascos • transpirable

¡recomendado por veterinarios!



Nº. de ref.	Color	Longitud	Ancho		€
16388	blanco	50 m	50 mm	1/12	
16390	negro	50 m	50 mm	1/12	

Vendaje de pezuñas Silbertape

- versión impermeable (apta para corrales) • alta resistencia al desgarro
- excelentes propiedades adhesivas • de fácil procesamiento

Nº. de ref.	Color	Longitud	Ancho		€
16385	plateado	50 m	50 mm	1/24	



tesa® Vendaje de pezuñas plata PRO 74662

Nº. de ref.	Color	Longitud	Ancho		€
16369	plateado	50 m	48 mm	1/24	

Novedad

NEW



Cinta americana

- cinta adhesiva industrial de alta calidad de PE y recubierta de adhesivo de caucho natural • se caracteriza por su alta adherencia inicial, incluso a bajas temperaturas
- muy buena adherencia en diferentes superficies • excelente proceso de rodadura
- Resistencia al desgarro: 180 N/25 mm

Áreas de aplicación:

- Cuidado de las pezuñas • reparación, embalaje impermeable • Para proteger, cubrir y fijar • para etiquetar, envasar, hacer fardos



Nº. de ref.	Color	Longitud	Ancho		€
291336	negro	50 m	50 mm	1/24	



Spray para el cuidado de heridas

que favorece la curación natural

- spray listo para usarse • acelera la curación natural de heridas superficiales y lesiones de la piel • la herida se seca con mayor rapidez y, por tanto, se cura antes • las lesiones de piel con costras se mantienen blandas, y se contrarresta el picor que se produce durante la curación • gracias a la película protectora generada, se evita que la herida vuelva a abrirse, con lo que se favorece una curación completa • permitido para animales destinados a la producción de alimentos • No está sujeto al reglamento sobre residuos • se aplica 1-2 veces al día durante un periodo máximo de 1 semana sobre las zonas afectadas • apto para todo tipo de ganado

Nº. de ref.	Contenido			€
15239	500 ml / pulverizador	1/12	480	

Made in Germany



con aceite de menta y alantoína



Pasta para pezuñas Podoseptan

Mantiene, protege y regenera los tejidos blandos de los cascos y pezuñas (almohadilla, banda coronaria, hendidura interdigital y ranilla). Los ingredientes de la nueva fórmula, especialmente los extractos de plantas de alta calidad, como el tomillo y el romero, proporcionan un cuidado y una protección adecuados. El color verde desvela inmediatamente si se han cubierto bien todas las áreas.

- para el cuidado de defectos del tejido córneo en cascos y pezuñas • favorece un crecimiento saludable del cuerno • mantiene elástico el tejido córneo de cascos y pezuñas • favorece la resistencia natural de la sustancia córnea • contiene zinc como principal componente para la regeneración de la piel • adecuado conforme al Reglamento europeo vigente en materia de productos ecológicos • se incluye en la lista de equipos utilizados en la agricultura ecológica de Alemania

Nº. de ref.	Contenido		€
16363	450 ml / Caja	1/6	

apta para granjas ecológicas



Made in Germany



con esencias naturales



Spray verde para el cuidado de las pezuñas del ganado vacuno y ovino

- el cuidado diario de las pezuñas contribuye a mantener sano el ganado • aceite del árbol del té de las mejores plantaciones, esencias naturales de aloe vera de calidad, orégano y caléndula, así como aceite de hígado de bacalao, penetran profundamente en la pezuña y la protegen de las influencias nocivas • fácil aplicación: se rocía a una distancia de 5-10 cm sobre la pezuña limpia y seca

Nº. de ref.	Contenido		€
2779	400 ml / Bote de spray	1/12	

con esencias naturales

Made in Germany



Tintura de pezuñas ClauFit

- solución de limpieza y cuidado con base ácida • cuida y protege el entorno ácido natural de cascos y pezuñas • para pezuñas de vacunos y ovejas y cascos de caballos • adecuado conforme al Reglamento europeo vigente en materia de productos ecológicos • se incluye en la lista de equipos utilizados en la agricultura ecológica de Alemania

Nº. de ref.	Contenido		€
2778	250 ml / Botella	1/18	
2776	1000 ml / Botella	1/12	

apta para granjas ecológicas





Made in Germany



BlauCare

• Protección y cuidado para zonas de piel muy estresada y sensible • favorece un crecimiento saludable del cuerno • favorece la regeneración de la piel • en forma de spray para una aplicación fácil y rápida • evita usar antibióticos • sin tiempo de espera



Nº. de ref.	Contenido			€
15882	200 ml / Bote de spray	1/12	2.880	
15883	500 ml / Bote de spray	1/12	1.344	



Blue Spray

Spray de coloración azul para el cuidado de las pezuñas y la piel de los animales

• protección y cuidado de las partes de la piel más sensibles y castigadas como, por ejemplo, la articulación del carpo y la piel entre las pezuñas • la regeneración de la piel se estimula mediante la producción de nuevas células de la piel • mejora la capacidad de retención de humedad de la piel. La piel e incluso los tejidos de las cicatrices adquieren suavidad y elasticidad • evita usar antibióticos • sin tiempo de espera • no se requiere documentación • contiene, entre otros ingredientes, expantenol, un compuesto con probada eficacia en el cuidado de la piel, y aceite de orégano natural (carvacrol)



Nº. de ref.	Contenido			€
15890	200 ml / Bote de spray	1/12	1.440	
158900	400 ml / Bote de spray	1/12	672	



Powder Spray

Spray de micropolvo para la protección y el cuidado de las pieles sensibles y castigadas de los animales

• Protección y cuidado de la piel sensible como, por ejemplo, la zona interior de los muslos • favorece la regeneración natural de la piel y del pelo • el contenido en polvo seca la superficie de la piel rociada • evita usar antibióticos • sin tiempo de espera • no se requiere documentación

Nº. de ref.	Contenido			€
15891	200 ml / Bote de spray	1/12	1.440	
15876	400 ml / Bote de spray	1/12	672	



Spray de plata

Spray de plata: Spray de aluminio filmógeno para proteger las pieles sensibles de la suciedad y otras influencias nocivas del entorno

Protege la piel con una película metálica elástica, transpirable y repelente a la humedad.

- gracias a su excelente adherencia, es un remedio de gran eficacia y protección que puede emplearse de diferentes maneras
- especialmente indicado para zonas de la piel que necesitan protección contra la suciedad y la humedad (p. ej., la base del cuerno de los terneros)

Nº. de ref.	Contenido		€
1586	200 ml / Bote de spray	1/12	



Espray de óxido de cinc

Spray de óxido de cinc: Spray de pomada para favorecer la regeneración natural de la piel en animales

Protege la piel de la sequedad. La piel seca y agrietada recupera su suavidad.

- óptimo como remedio cubriente para el cuidado de la piel, así como para pieles sometidas a gran esfuerzo (p. ej., articulación del carpo y el tobillo)
- el spray actúa como una compresa con pomada y protege contra influencias nocivas del entorno
- tiene excelentes propiedades curativas y favorece los procesos de regeneración natural de la piel
- contiene zinc como principal componente para la regeneración de la piel

Nº. de ref.	Contenido		€
15802	200 ml / Bote de spray	1/12	



Hoof & Claw Spray

Spray para cascos y pezuñas: Spray negro oleaginoso y filmógeno para el cuidado de cascos, pezuñas y otros tejidos córneos

- forma una película protectora
- protege de la humedad y otros factores nocivos (orina, estiércol líquido, etc.)
- gracias a su intensa coloración negra, el espray Hoof & Claw también es ideal para el embellecimiento de los cascos de caballos de concurso y exhibición

Nº. de ref.	Contenido		€
16402	200 ml / Bote de spray	1/12	



Alquitrán de haya TarPaste

- espeso alquitrán de haya de gran calidad
- producto ampliamente probado para el cuidado de cascos y pezuñas



Top Seller

Nº. de ref.	Contenido		€
1635	1 kg / Caja	1/12	
16350	5 kg / bidón	1	
16361	10 kg / bidón	1	

16350



1635

Bandeja para pezuñas SuperKombi

La bandeja para pezuñas SuperKombi se puede acoplar lateral o longitudinalmente. En función del espacio en el establo se podrán crear, por tanto, unas condiciones óptimas para las vacas. La colocación frontal de las bandejas garantiza una mejora de la higiene: la primera bandeja sirve de baño de enjuague para eliminar la suciedad y los restos de excrementos de las pezuñas. La segunda bandeja es el baño de endurecimiento de las pezuñas, y, por tanto, permanece limpio durante más tiempo, prolongando su uso. El nuevo diseño de perfil del suelo garantiza la máxima seguridad al pisar. Los animales atraviesan el baño para pezuñas de forma más tranquila, lo que prolonga el contacto con la solución y logra un mejor resultado. La forma y la altura del perfil aseguran que la pezuña de la vaca se separe ligeramente y la solución pueda penetrar en aquellos puntos entre las pezuñas donde haga falta.

- ampliación flexible lateral o longitudinalmente
- polietileno de alto impacto para cumplir las más altas exigencias en cuanto a resistencia al desgaste y a productos químicos
- adecuado para todo tipo de soluciones para baño de pezuñas
- Con indicación de medidas
- Material: polietileno



Top Quality

Made in the EU



TV

el diseño especial de los elementos de anclaje facilitan la alineación

Gracias al dentado especial, las bañeras pueden colocarse en hilera una tras otra

Con indicación de medidas

Suelo con perfil moteado especial

16601



Nº. de ref.	Color	Longitud	Ancho	Altura	Volumen			€
16603	negro	203 cm	83 cm	18,5 cm	200 l	1	25	

Nº. de ref.	Descripción		€
16601	Desagüe para bandeja de pezuñas/abrevadero	1/100	

Bandeja para pezuñas SuperKombi Mini para ovejas

Las bandejas de pezuñas SuperKombi Mini pueden unirse una tras otras y son ideales para baños de pezuñas. En función del espacio en el establo o el pasto, se podrán crear, por tanto, unas condiciones óptimas para los animales. La colocación frontal de las bandejas garantiza una mejora de la higiene: la primera bandeja sirve de baño de enjuague para eliminar la suciedad y los restos de excrementos de las pezuñas. La segunda bandeja es el baño de tratamiento, y, por tanto, permanece limpio durante más tiempo, prolongando su uso. El nuevo diseño de perfil del suelo garantiza la máxima seguridad al pisar. Los animales atraviesan el baño para pezuñas de forma más tranquila, lo que prolonga el contacto con la solución y logra un mejor resultado. La forma y la altura del perfil aseguran que las pezuñas de los animales se separen ligeramente y la solución pueda penetrar en aquellos puntos entre las pezuñas donde haga falta.

- ampliación flexible de la longitud
- polietileno de alto impacto para cumplir las más altas exigencias en cuanto a resistencia al desgaste y a productos químicos
- adecuado para todo tipo de soluciones para baño de pezuñas
- Con indicación de medidas



16601



Nº. de ref.	Color	Longitud	Ancho	Altura	Volumen			€
16610	negro	120 cm	40 cm	18 cm	50 l	1	40	

Nº. de ref.	Descripción	Material		€
16601	Desagüe para bandeja de pezuñas/abrevadero	Plástico	1/100	

ClawPlus

Baño de pezuñas para vacunos

- puede usarse en baños de pezuñas o aplicarse directamente
- endurece, cuida y regenera de forma eficaz, para disponer de animales de pezuñas sanas y productivos
- se recomienda aplicar regularmente como baño de pezuñas a todo el rebaño 1 o 2 veces a la semana
- para intensificar el cuidado de las pezuñas, la concentración de aplicación puede elevarse por etapas a 2 %
- para preparar un baño de pezuñas para 75 - 90 animales, mezcle 1 litro de ClawPlus con 200 litros de agua
- para preparar un baño de pezuñas para más de 90 animales, mezcle 2 litros de ClawPlus con 200 litros de agua
- para la aplicación directa en proporción 1:3, mézclelo con agua en una botella pulverizadora y aplíquelo directamente en las pezuñas dos veces al día



¡Penetra profundamente en la sustancia córnea y actúa de manera óptima!





Nº. de ref.	Contenido		€
16397	5 kg / bidón	1/4	
16398	25 l / bidón	1	

Alfombra para pezuñas Standard

- para pezuñas
- sin funda



Nº. de ref.	Color	Longitud	Ancho	Altura			€
16416	azul	180 cm	90 cm	4 cm	1	25	

Nº. de ref.	Descripción		€
16414	Funda colectora	1	

Almohaza de metal

• con 2 placas de limpieza • modelo robusto • especialmente indicada para caballos • 8 filas • dientes finos • Material: Metal galvanizado • Material del mango: Plástico



Nº. de ref.	Longitud de la superficie de la almohaza	Ancho de la superficie de la almohaza		€
189	9,5 cm	14,5 cm	1/12/48	

Almohaza de metal

• con 2 placas de limpieza • especialmente indicada para vacunos • tres filas • de dientes gruesos • Material: Metal galvanizado • Material del mango: Plástico

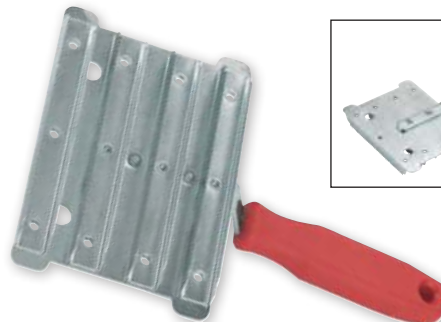

Nº. de ref.	Longitud de la superficie de la almohaza	Ancho de la superficie de la almohaza		€
1812	10 cm	14,5 cm	1/12/48	

Almohaza en espiral

• especialmente indicada para caballos • utilizable por ambos lados • dientes finos • Material: Acero inoxidable • Material del mango: Plástico



Nº. de ref.	Diámetro de la superficie de rascado		€
1815	10,5 cm	1/10/50	

Almohaza de metal

• semicircular • doble fila • Material: Metal galvanizado • Material del mango: Plástico • utilizable por un lado



Nº. de ref.	Longitud de la superficie de la almohaza	Ancho de la superficie de la almohaza		€
1891	5,5 cm	12,5 cm	1/12/48	

Almohaza de metal

• 4 soportes de alambre • con 8 hileras dentadas • Material: metal con lacado transparente • Material del mango: Madera • utilizable por un lado



Nº. de ref.	Longitud de la superficie de la almohaza	Ancho de la superficie de la almohaza		€
1810	11 cm	12,5 cm	1/12	

Almohaza de metal con peine para crin

- 4 soportes de alambre
- barniz incoloro
- con peine para crin
- dientes finos
- con mango de madera
- con 8 hileras dentadas
- utilizable por un lado



Top Quality



Nº. de ref.	Longitud de la superficie de la almohaza	Ancho de la superficie de la almohaza		€
1811	12 cm	12,5 cm	1/12	

Almohaza metálica

- con 3 hileras dentadas y onduladas
- forma oval
- pintada de negro
- con pasador de mano



Nº. de ref.	Longitud	Ancho		€
1816	17 cm	10 cm	1/100	



Bruza de latón

- nueve filas de cerdas: siete de alambre de latón ondulado y dos filas de cerdas de poliamida en los bordes
- superficie de madera barnizada
- con correa de mano de cuero



Nº. de ref.	Longitud	Ancho		€
1818	21,5 cm	10 cm	1/10/60	

Bruza de cerdas

- con cerdas de poliamida
- con lomo de madera
- con pasador de mano



Nº. de ref.	Longitud	Ancho		€
1819	24 cm	10 cm	1/30	

Almohaza de agujas de plástico

- dientes finos
- con correa de mano ajustable
- Material: polietileno



Nº. de ref.	Color	Longitud	Altura		€
1881	rojo	17,5 cm	8,5 cm	1/25/125	
1883	azul	17,5 cm	8,5 cm	1/25/125	
1885	negro	17,5 cm	8,5 cm	1/25/125	





Cepillos rascadores para vacas de primera calidad

Las vacas tienen la necesidad de frotarse y rascarse. Así se limpian y se libran de parásitos, líquenes y ácaros. El cepillado también estimula y favorece la circulación. El uso de una máquina de limpieza de vacas o un cepillo rascador contribuye enormemente a la salud y el bienestar de la vaca y es, por tanto, un requisito básico para una elevada producción de leche. Los animales están más tranquilos y se sienten mejor.

Encuentre el cepillado adecuado para el lugar de uso y montaje. Nuestros cepillos rascadores eléctricos para vacas se montan fácilmente y disponen de un óptimo espesor de cerdas para un masajear y cepillar los animales a la perfección. Todas las piezas de soporte están galvanizadas y han sido probadas en corrales para afrontar los trabajos más duros. Además, los cepillos eléctricos incorporan un control inteligente

con pantalla. La desconexión de seguridad en función del par detiene los cepillos cuando la resistencia es demasiado alta como, por ejemplo, cuando se enredan los pelos de la cola. El detallado manual de instrucciones que se adjunta a cada máquina contiene información importante sobre el montaje, el mantenimiento y la solución de fallos.

Los cepillos eléctricos para vacunos no necesitan apenas mantenimiento. La lubricación de los puntos de presión, así como el cambio de los rodillos del cepillo, aumentan la vida útil del mismo y hace que resulte más agradable para los animales.



Máquina limp. vacas HAPPYCOW Duo

El cepillado, la limpieza y el masaje en áreas amplias de la cabeza, el cuello, la espalda, el tronco y las ijadas favorece una mejor circulación de la sangre en la piel y mejora el metabolismo. La máquina de doble cepillo permite limpiar las ijadas y la espalda al mismo tiempo.

- la máquina de limpieza de vacas se activa de forma autónoma cuando el animal levanta ligeramente el cepillo
- las cerdas de alta calidad garantizan un uso duradero
- el óptimo peso de los soportes de los cepillos asegura el bienestar de los animales
- lubricación permanente durante toda la vida útil del engranaje
- el sistema electrónico inteligente ofrece un funcionamiento eficaz que no requiere mantenimiento
- sistema de control con pantalla fácilmente visible para indicar el estado de funcionamiento
- distintas opciones de ajuste del tiempo de funcionamiento de los cepillos (10 - 300 s)
- el cambio de sentido de marcha del cepillo tras cada activación garantiza el desgaste uniforme de los cepillos
- la desconexión de seguridad dependiente del par detiene el cepillo cuando la resistencia es demasiado alta, garantizando así la seguridad en el establo
- listo para enchufar a una toma de corriente de 230 voltios
- todas las piezas de acero están galvanizadas al fuego

Datos técnicos	18820
Tensión	230 V
Frecuencia de red	50 Hz
Potencia	370 W
Número de revoluciones	60 r/min
Peso	150 kg
Clase de protección	IP54
cepillo horizontal largo	550 mm
Diámetro del cepillo horizontal	285 - 420 mm
cepillo vertical largo	650 mm
Diámetro del cepillo vertical	275 - 315 mm
Material de las cerdas	Poliamida

Nº. de ref.	Color	Ancho	Profundidad	Altura		€
18820	rojo / azul	40 cm	105 cm	115 cm	2	

TV

Nº. de ref.	Descripción	Material	a juego con			€
18821	Cepillo de repuesto horizontal	Poliamida	HAPPYCOW Duo, Kerbl; Schurr; Krazzmaxx	1	24	
18822	Cepillo de repuesto vertical	Poliamida	HAPPYCOW Duo, Kerbl; Krazzmaxx	1	36	
18824	Cepillo de repuesto vertical	Poliamida	Schurr (> 2008)	1	36	

Made in Germany



un producto de calidad: diseñado y fabricado en Kerbl





Máquina limp. vacas HAPPYCOW Uno

La distribución diagonal y cónica no solo permite cepillar la espalda, la cola y las ijadas, sino también la cabeza. El HAPPYCOW Uno puede montarse en prácticamente cualquier lugar sin requerirse un bastidor adicional. El sistema de control está integrado y bien protegido en la carcasa de la máquina.

- la máquina de limpieza de vacas se activa de forma autónoma cuando el animal levanta ligeramente el cepillo
- las cerdas de alta calidad garantizan un uso duradero
- el óptimo peso de los soportes de los cepillos asegura el bienestar de los animales
- el engranaje se lubrica permanentemente durante toda la vida útil de la máquina
- el sistema electrónico inteligente ofrece un funcionamiento eficaz que no requiere mantenimiento
- sistema de control con pantalla fácilmente visible para indicar el estado de funcionamiento
- distintas opciones de ajuste del tiempo de funcionamiento de los cepillos (10 - 300 s)
- el cambio de sentido de marcha del cepillo tras cada activación garantiza el desgaste uniforme de los cepillos
- la desconexión de seguridad dependiente del par detiene el cepillo cuando la resistencia es demasiado alta, garantizando así la seguridad en el establo
- listo para enchufar a una toma de corriente de 230 voltios
- todas las piezas de acero están galvanizadas al fuego

Made in Germany



un producto de calidad: diseñado y fabricado en Kerbl

Protección contra saltos disponible opcionalmente



TV

18691/18692: Cepillo de repuesto de PP; 18681: Cepillo de repuesto de PA

Datos técnicos	
Tensión	230 V
Frecuencia de red	50 Hz
Potencia	370 W
Número de revoluciones	46 r/min
Peso	110 kg
Clase de protección	IP56
Longitud de los cepillos	840 mm
Diámetro del cepillo	270 - 500 mm

Nº. de ref.	Descripción	Color	Ancho	Profundidad	Altura		€
18690	con cerdas de polipropileno	rojo / azul	50 cm	110 cm	120 cm		
18680	con cerdas de poliamida	rojo / azul	50 cm	110 cm	120 cm		

Nº. de ref.	Descripción	Color	Material			€
18691	Juego completo de cepillos con 2 discos de cierre incluidos desde el modelo 2004	rojo / azul	Polipropileno	1	8	
18681	Juego completo de cepillos con 2 discos de cierre incluidos desde el modelo 2004	rojo / azul	Poliamida	1	8	
18692	Juego completo de cepillos con 2 discos de cierre incluidos hasta el modelo 2003	rojo / azul	Polipropileno	1	8	
18709	Protección contra saltos HAPPYCOW		Metal galvanizado	1		

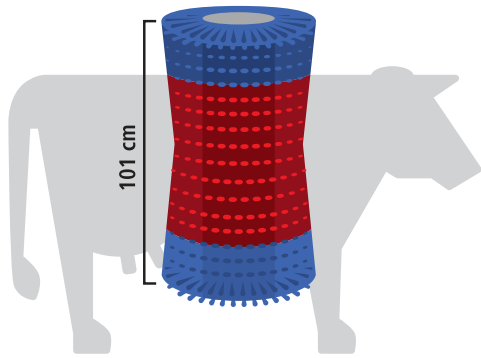

MaxiSwing



producto adecuado para vacunos adultos

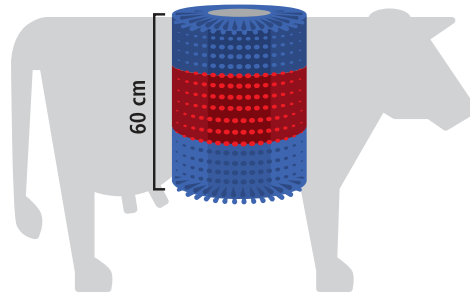

MidiSwing



producto adecuado para vacunos a partir de 1 año y adultos

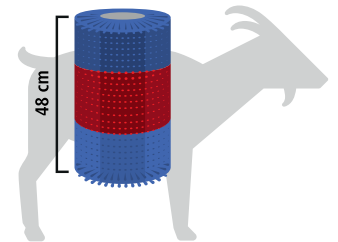

MiniSwing



producto adecuado para terneros y cabras

Máquina limp. vacas HAPPYCOW MaxiSwing

La disposición especial de los cepillos, de forma vertical y oscilante, facilita la limpieza del pelo de la cabeza y la espalda. El cepillo es accesible desde todos los lados y gira en todas las direcciones y casi todos los ángulos, llegando a todas las partes del cuerpo del animal. Por otro lado, no existe el riesgo de que el animal salte encima, como ocurre con los cepillos de colocación horizontal.

- la serie HAPPYCOW Swing se activa de forma automática cuando el animal desvía ligeramente el cepillo
- las cerdas de alta calidad garantizan un uso duradero
- el óptimo peso de los soportes de los cepillos asegura el bienestar de los animales
- el engranaje se lubrica permanentemente durante toda la vida útil de la máquina
- el sistema electrónico inteligente ofrece un funcionamiento eficaz que no requiere mantenimiento
- sistema de control con pantalla fácilmente visible para indicar el estado de funcionamiento
- distintas opciones de ajuste del tiempo de funcionamiento de los cepillos (10 - 300 s)
- el cambio de sentido de marcha del cepillo tras cada activación garantiza el desgaste uniforme de los cepillos
- la desconexión de seguridad dependiente del par detiene el cepillo cuando la resistencia es demasiado alta, garantizando así la seguridad en el establo
- listo para enchufar a una toma de corriente de 230 voltios
- todas las piezas de acero están galvanizadas al fuego



La nueva serie HAPPYCOW Swing: desarrollada y fabricada por Kerbl

- El cepillo oscilante, completamente rediseñado y con patente en trámite, presenta una construcción robusta y de fácil mantenimiento, así como una electrónica de control de nuevo diseño.
- La disposición especial del cepillo, el accionamiento y la unidad de articulación crea una presión de contacto optimizada del cepillo sobre el animal y garantiza así un proceso de cepillado eficaz y cómodo.

Datos técnicos	18860
Tensión	230 V
Frecuencia de red	50 - 60 Hz
Potencia	550 W
Número de revoluciones	50 r/min
Peso	105 kg
Clase de protección	IP54
Longitud de los cepillos	1.010 mm
Diámetro del cepillo	350 - 490 mm
Material de las cerdas	Polipropileno



Nº. de ref.	Color	Ancho	Profundidad	Altura		€
18860	rojo / azul	49 cm	134 cm	190 cm	2	



Nº. de ref.	Descripción	Color	a juego con		€
18881	Cepillo de repuesto HAPPYCOW	rojo / azul	18860, 18865	1	

Máquina limp. vacas HAPPYCOW MidiSwing

Con el cepillo pendular vertical se puede llegar a casi todas las partes del cuerpo, especialmente a la cabeza y el tronco, que se logran limpiar a fondo. El cepillo rascador HAPPYCOW MidiSwing es adecuado para vacunos jóvenes a partir de 1 año y vacunos adultos.

- la serie HAPPYCOW Swing se activa de forma automática cuando el animal desvía ligeramente el cepillo
- las cerdas de alta calidad garantizan un uso duradero
- el óptimo peso de los soportes de los cepillos asegura el bienestar de los animales
- el engranaje se lubrica permanentemente durante toda la vida útil de la máquina
- el sistema electrónico inteligente ofrece un funcionamiento eficaz que no requiere mantenimiento
- el cambio de sentido de marcha del cepillo tras cada activación garantiza el desgaste uniforme de los cepillos
- la desconexión de seguridad dependiente del par detiene el cepillo cuando la resistencia es demasiado alta, garantizando así la seguridad en el establo
- listo para enchufar a una toma de corriente de 230 voltios
- todas las piezas de acero están galvanizadas al fuego

Datos técnicos	18850
Tensión	230 V
Frecuencia de red	50 - 60 Hz
Potencia	180 W
Número de revoluciones	50 r/min
Peso	65 kg
Clase de protección	IP54
Longitud de los cepillos	600 mm
Diámetro del cepillo	430 mm
Material de las cerdas	Polipropileno



Nº. de ref.	Color	Ancho	Profundidad	Altura		€	
18850	rojo / azul	43,5 cm	105 cm	127 cm	2		

un producto de calidad: diseñado y fabricado en Kerbl

Nº. de ref.	Descripción	Color	a juego con		€
18851	Cepillo de repuesto HAPPYCOW	rojo / azul	18850, 18855, 18660	1	

Máquina limp. vacas HAPPYCOW MiniSwing

Con el cepillo pendular vertical se puede llegar a casi todas las partes del cuerpo, especialmente a la cabeza y el tronco, que se logran limpiar a fondo. El cepillo rascador HAPPYCOW MiniSwing es adecuado para terneros a partir de los 2 meses de edad y para cabras adultas.

- la serie HAPPYCOW Swing se activa de forma automática cuando el animal desvía ligeramente el cepillo
- las cerdas de alta calidad garantizan un uso duradero
- el óptimo peso de los soportes de los cepillos asegura el bienestar de los animales
- el engranaje se lubrica permanentemente durante toda la vida útil de la máquina
- el sistema electrónico inteligente ofrece un funcionamiento eficaz que no requiere mantenimiento
- el cambio de sentido de marcha del cepillo tras cada activación garantiza el desgaste uniforme de los cepillos
- la desconexión de seguridad dependiente del par detiene el cepillo cuando la resistencia es demasiado alta, garantizando así la seguridad en el establo
- listo para enchufar a una toma de corriente de 230 voltios
- todas las piezas de acero están galvanizadas al fuego

Datos técnicos	18840
Tensión	230 V
Frecuencia de red	50 - 60 Hz
Potencia	120 W
Número de revoluciones	27 r/min
Peso	40 kg
Clase de protección	IP54
Longitud de los cepillos	470 mm
Diámetro del cepillo	250 mm
Material de las cerdas	Poliámida

un producto de calidad: diseñado y fabricado en Kerbl



Nº. de ref.	Color	Ancho	Profundidad	Altura			€	
18840	rojo / azul	30 cm	77 cm	110 cm	1	6		

Nº. de ref.	Descripción	a juego con		€
18841	Cepillo de repuesto HAPPYCOW MiniSwing	18840	1	

Cepillo para vacunos HAPPYCOW Free

El HAPPYCOW Free está disponible en dos versiones (Maxi y Midi) y permite a los animales regular ellos mismos la intensidad de limpieza y masaje.

- cepillo vertical pendular sin conexión eléctrica
- también es ideal como material para entretenerse
- adecuado para el interior y el exterior
- las cerdas de alta calidad garantizan un uso duradero
- muy robusto
- producto económico y de mantenimiento reducido
- todas las piezas de acero están galvanizadas al fuego

HAPPYCOW Free Maxi (18865):

- suspensión articulada y galvanizada al fuego con casquillos de cojinete liso

HAPPYCOW Free Midi (18855):

- suspensión de cable de acero de 1,3 m (longitud ajustable)
- Brazo para montaje en pared (18846) y hasta 2 pesos adicionales (18856) disponibles como accesorios



18865

18855

Made in Germany



un producto de calidad: diseñado y fabricado en Kerbl



Datos técnicos	18855	18865
Peso	23 kg	49 kg
Longitud de los cepillos	600 mm	1.010 mm
Diámetro del cepillo	430 mm	350 - 500 mm
Material de las cerdas	Polipropileno	Polipropileno

Nº. de ref.	Descripción	Color	Ancho	Profundidad	Altura			€
18855	Midi	rojo / azul				1	3	
18865	Maxi	rojo / azul	49 cm	120 cm	150 cm	1	2	

Nº. de ref.	Descripción	Color	Material	Profundidad	a juego con		€
18851	Cepillo de repuesto HAPPYCOW	rojo / azul			18850, 18855, 18660	1	
18881	Cepillo de repuesto HAPPYCOW	rojo / azul			18860, 18865	1	
18856	Peso adicional de 2,9 kg (para Midi)		Metal galvanizado		18855	1	
18846	brazo para montaje en pared (para Midi)		metal galvanizado al fuego	71 cm	18855	1	

Cepillo de poste HAPPYCOW

- cepillo rascador para exterior
- disponible en dos tamaños (Maxi y Mini)
- para montaje en suelo sobre superficies reforzadas o en el pasto
- estructura metálica robusta y galvanizada al fuego
- cerdas resistentes y de gran calidad
- 19 anillos de cepillos (Maxi) o rollo de cepillo (Mini), intercambiables

18650: juego de anclajes de suelo para montaje en pastos, disponible opcionalmente

Made in Germany



Novedad

NEW



18660



18650

Datos técnicos	18650	18660
Longitud de los cepillos	1.000 mm	600 mm
Diámetro del cepillo	500 mm	430 mm
Material de las cerdas	Polipropileno	Polipropileno

Nº. de ref.	Descripción	Color	Altura		€
18650	Maxi	rojo / azul	163 cm	1	
18660	MINI	rojo / azul	100 cm	1	

Nº. de ref.	Descripción	Color	a juego con	UP	Unidad/Unidad de embalaje		€
18851	Cepillo de repuesto HAPPYCOW	rojo / azul	18850, 18855, 18660			1	
18652	Juego de anclajes de suelo para el cepillo de poste Maxi		18650			1	
18651-2	Anillos de cepillo para cepillo de poste Maxi	azul	18650	1 envase	8 / envase	1	
18651-3	Anillos de cepillo para cepillo de poste Maxi	rojo	18650	1 envase	11 / envase	1	

Cepillo rascador HAPPYCOW Bully

- permite frotarse la cabeza y los laterales del cuerpo adaptándose a la especie correspondiente
- estructura muy robusta de acero galvanizado al fuego, diseñada para el engorde de toros
- montaje flexible en establos o paredes
- los tornillos de estribo incluidos en el volumen de suministro permiten la fijación en tubos
- montaje flexible y regulable en altura gracias a los orificios alargados integrados
- cerdas resistentes y de gran calidad
- listones de cepillo intercambiables
- producto adecuado para engorde de vacunos

Novedad

NEW

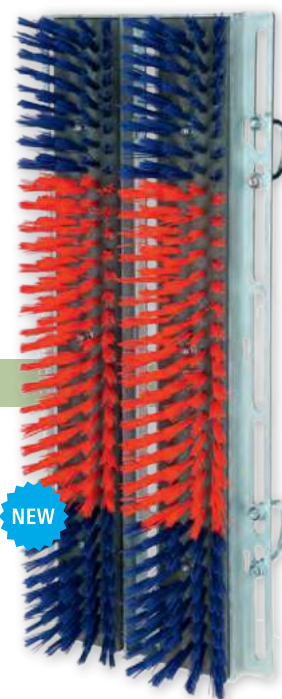

Nº. de ref.	Color	Ancho	Altura	Material de las cerdas		€
293130	rojo / azul	30 cm	90 cm	Poliamida	1	

Nº. de ref.	Descripción	Color	Ancho	Altura		€
293130-2	Cepillo para cepillo rascador HAPPYCOW Bully	rojo / azul	15 cm	90 cm	1	

Cepillo rascador

• proporciona una perfecta limpieza y cuidado del pelo • especialmente es posible el cepillado de la cabeza y el cuello • para vacunos y terneros, caballos, etc. • varias opciones de montaje (paredes, esquinas, establos, postes)

Made in Germany



Nº. de ref.	Color	Ancho	Altura	Profundidad	Material de las cerdas	Longitud de las cerdas			€
293100	rojo / azul	22 cm	50 cm	9 cm	Poliamida	5 cm	1	100	

TV

Cepillo rascador XL

• permite frotarse la cabeza y los laterales del cuerpo adaptándose a la especie correspondiente • proporciona una perfecta limpieza y cuidado del pelo • para vacunos y terneros, caballos, etc. • varias opciones de montaje (paredes, esquinas, establos, postes)

Novedad

NEW

Made in Germany





Nº. de ref.	Color	Ancho	Altura	Profundidad	Material de las cerdas	Longitud de las cerdas		€
293105	rojo / azul	32 cm	50 cm	11 cm	Poliamida	6 cm	1	

Cepillo para vacunos Texas

• construcción estable con muelle incorporado • cepillo horizontal que se mueve en todas direcciones



Nº. de ref.	Longitud de los cepillos	Ancho de los cepillos			€
29310	50 cm	10 cm	1	24	

Nº. de ref.	Descripción	Longitud	Ancho			€
29305	Cepillo de repuesto	50 cm	10 cm	1/2	200	
6033	Muelle para cepillo de vacunos Texas	35 cm		1	180	

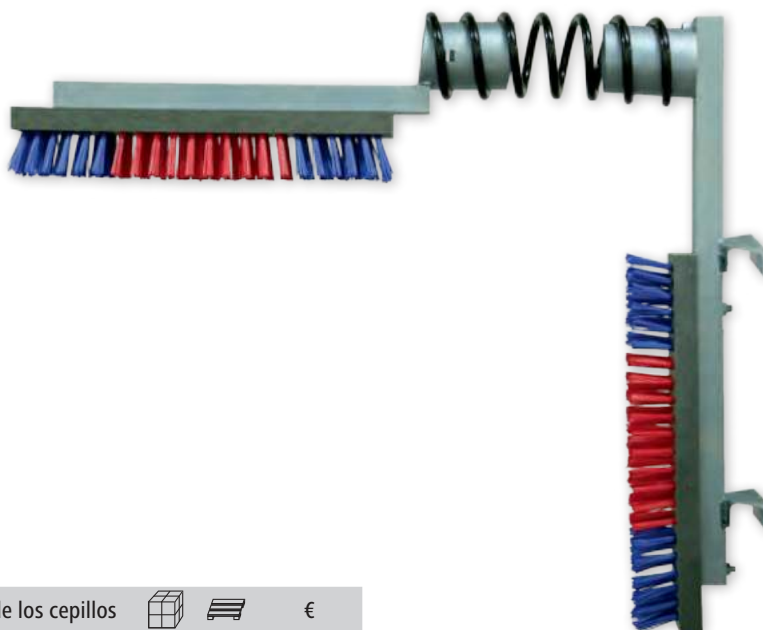

Cepillo para vacunos

• completo, con muelle • la construcción especialmente robusta de este cepillo garantiza un elevado confort de aplicación • en él pueden frotarse sin problemas animales de diferente tamaño • la enorme flexibilidad aguanta incluso cargas extraordinarias (como animales que saltan encima) • cerdas de nailon especiales para la limpieza y el cuidado del pelaje • soporte de muelle estable



 **Top Quality**

Nº. de ref.	Color	Longitud de los cepillos	Ancho de los cepillos			€
29325	azul / rojo	50 cm	10 cm	1	24	

Nº. de ref.	Descripción	Longitud	Ancho			€
29302	Cepillo de repuesto	50 cm	10 cm	1/2	200	
29326	Parte superior con muelle sin cepillo			1/2	24	

Alfombra rascadora

- de caucho natural • las motas suaves y móviles aseguran un óptimo cuidado del pelo sin riesgo de sufrir irritaciones en la piel • forma rectangular con muchos orificios de fijación para un montaje estable • posibilidades de utilización multifuncionales, por ejemplo, de forma plana en la pared o alrededor de columnas, postes o esquinas

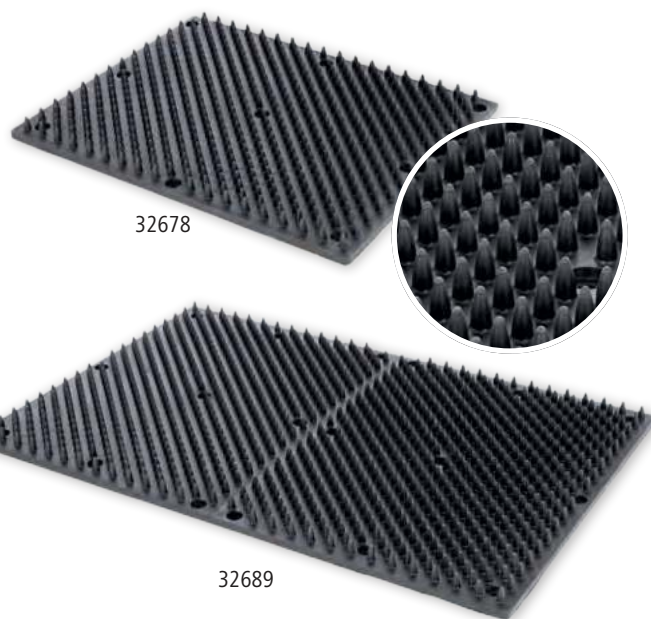
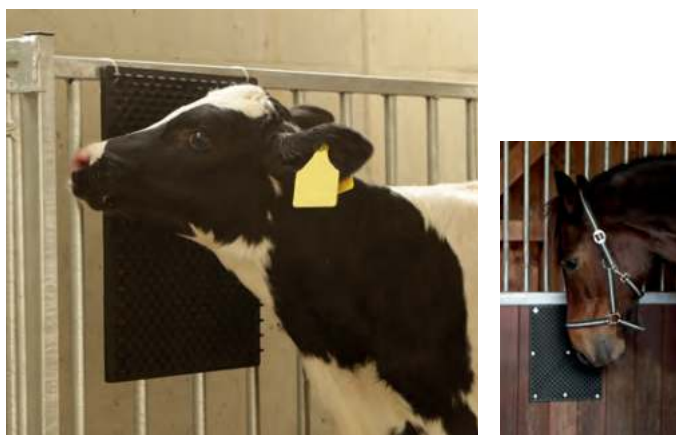

Nº. de ref.	Color	Longitud	Ancho		€
32678	negro	40 cm	30 cm	1/12	
32689	negro	60 cm	40 cm	1/6	

Esterilla de limpieza y rascado KratzPad

Esterilla flexible para un cuidado natural del pelaje: sin instrumentos auxiliares

Sencilla, flexible y segura: esterilla de limpieza y rascado para caballos —y otros animales— con una textura que no daña la piel. Gracias a su estructura flexible, puede montarse con total facilidad esquinado, sobre superficies llanas o fijado a árboles o postes.

- la textura especial de la esterilla impide que los animales sufran heridas o arañazos, incluso si se frotan de manera continua • fácil de montar en establos o fijado a cercas, troncos de árboles, postes, paredes, etc. • protege su infraestructura: la esterilla evita que las puertas de las jaulas sean mordisqueadas, así como que los postes de la cerca resulten dañados o que los árboles pierdan su corteza como consecuencia de mordiscos • producto fabricado con polietileno resistente

Made in the EU

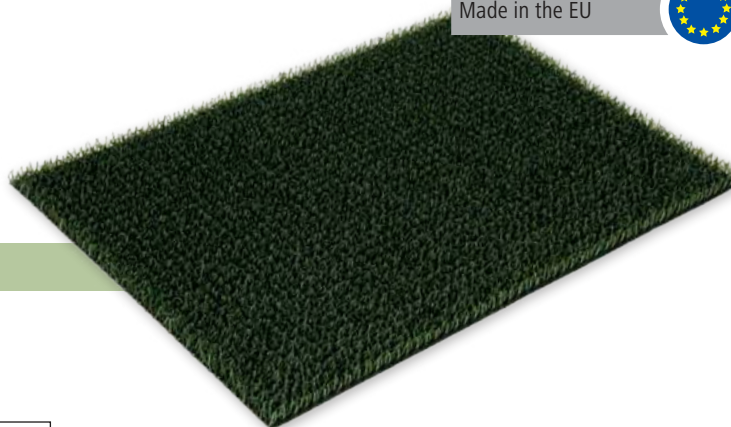

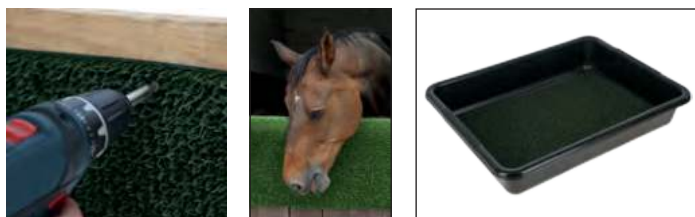

Montaje muy sencillo con tornillos o clavos



También puede usarse como esterilla de limpieza:

- gracias a su resistencia a los productos químicos, la esterilla también puede usarse en bandejas de desinfección de botas para limpiar y desinfectar

Nº. de ref.	Color	Longitud	Ancho			€
3282838	verde	40 cm	60 cm	1/10	400	
3282839	verde	55 cm	90 cm	1/10	120	



Aesculap Cortapelo inalámbrico Bonum

La esquiladora inalámbrica de Aesculap, equipada con baterías de iones de litio, tiene un diseño ergonómico y delgado. La Bonum se adapta también perfectamente a las manos femeninas e impresiona por su ligereza, baja emisión de ruido y larga duración de la batería. La Bonum también está equipada con un inteligente sistema de pilas de iones de litio. Por un lado, la tecnología de las baterías protege el aparato de un sobrecalentamiento y lo desconecta hasta que se enfríe cuando la batería alcanza una temperatura superior a 50 °C. Por otro lado, el cargador informa sobre el estado de la pila mediante dos indicadores led.

- diámetro de tan solo 40 mm/perímetro de 12,5 cm en la zona de agarre • con 295 mm de longitud resulta muy corta y manejable • muy bien equilibrada • potente y duradera • ya no se volverá a encender/apagar involuntariamente al cambiar de manos gracias a los pulsadores electrónicos integrados en la carcasa

Volumen de suministro: 1x esquiladora inalámbrica Bonum, Batería de iones de litio, 1x cargador, 1x juego de cuchillas, 1x bote pequeño de aceite, 1x manual de instrucciones, 1x maletín de funda dura



Datos técnicos	
Tensión	10,8 V
Sistema de cabezales de corte	Juego de cuchillas
Accionamiento	Motor DC
Engranaje	recto
Número de carreras	aprox. 2.500 carrera/min
Tecnología de la batería	iones de litio
Tensión de la batería	10,8 V
Capacidad de la batería	2.000 mAh
Tiempo de funcionamiento de la batería	80 min
Tiempo de carga de la batería	55 min
Nivel de presión acústica	65 dB (A)
Dimensiones	29,5 cm x 7,5 cm x 7,8 cm
Peso	900 g incluye batería y cabezal de corte



Made in Germany



Nº. de ref.	Descripción	Color	Dientes de la cuchilla inferior y superior	Tipo de esquileo	📦	€
GT644-BL	incluye una batería y un juego de cuchillas (GT502, GT501)	azul	31 / 15	Esquileo de ganado vacuno	1/8	
GT654-BL	incluye una batería y un juego de cuchillas (GT502, GT505)	azul	31 / 23	Esquileo de caballos	1/8	
GT654-RO	incluye una batería y un juego de cuchillas (GT502, GT505)	rosa	31 / 23	Esquileo de caballos	1/8	
GT646-BL	incluye dos baterías y un juego de cuchillas (GT502, GT501)	azul	31 / 15	Esquileo de ganado vacuno	1/8	
GT656-BL	incluye dos baterías y un juego de cuchillas (GT502, GT505)	azul	31 / 23	Esquileo de caballos	1/8	
GT656-RO	incluye dos baterías y un juego de cuchillas (GT502, GT505)	rosa	31 / 23	Esquileo de caballos	1/8	

Aesculap Herramienta de ajuste de precisión para esquiladoras de caballos o ganado vacuno Torqui

Esta «llave dinamométrica» permite ajustar muy fácilmente cualquier cabezal de corte Econom.

- ajuste básico preciso de la presión de la cuchilla • aumento de la vida útil del cabezal de corte gracias a intervalos más largos entre afilados • eficiencia de corte óptima • fácil de usar • no se necesita experiencia previa • pequeña, compacta y libre de mantenimiento • herramienta de precisión diseñada en Alemania • se puede usar con cualquier cabezal de corte Econom para caballos y vacunos • todos los cabezales de corte Econom se pueden reequipar con el tornillo moleteado GT147

Nº. de ref.	📦	€
GT146	1/20/200	

Nº. de ref.	Descripción	📦	€
GT147	Aesculap Tornillo moleteado para Torqui	1/500	



¡Para una presión óptima de la cuchilla! En caso necesario, el tornillo moleteado debe reajustarse aplicando medio giro como máximo.

Aesculap Cortapelo inalámbrico Econom CL

¡La versión inalámbrica de la Econom convence por un esquila sin límites, un equilibrio perfecto y un rendimiento de corte excepcional!

- gran velocidad de esquila gracias a un elevado número de carreras
- elevada potencia de tracción gracias al alto rendimiento del motor
- bajo calentamiento, gracias al elevado caudal de aire
- carcasa delgada y peso equilibrado para un manejo ergonómico
- cambio de filtro sin herramienta
- cuchillas resistentes al desgaste para una calidad de corte uniforme y duradera
- las cuchillas de acero al carbono resistentes a la abrasión se pueden afilar varias veces

La Econom CL Fitter GT834 es la herramienta perfecta para «acicalar» ganado vacuno debido al número elevado de carreras.



Tecnología de baterías inteligente: proporciona exactamente la potencia requerida y pasa al modo de espera tras una hora de inactividad (aumenta la vida útil de la batería).

Volumen de suministro: 1 x esquiladora inalámbrica Econom CL, 1x estación de carga (GT803), Batería de iones de litio (GT801), 1x cuchilla superior, 1x cuchilla inferior, 1x aceite Aesculap (GT604), 1x manual de instrucciones, 1x maletín de funda dura

Datos técnicos	
Tensión	21,6 V
Sistema de cabezales de corte	Juego de cuchillas
Accionamiento	Motor EC
Engranaje	recto
Tecnología de la batería	iones de litio
Capacidad de la batería	2.600 mAh
Tiempo de funcionamiento de la batería	70 min
Tiempo de carga de la batería	70 min
Nivel de presión acústica	70 dB
Peso	1.250 g incluye batería y cabezal de corte



Nº. de ref.	Descripción	Color	Dientes de la cuchilla inferior y superior	Número de carreras	Tipo de esquila		€
GT804	incluye una batería y un juego de cuchillas (GT502, GT501)	azul	31 / 15	aprox. 2.750 carrera/min	Esquila de ganado vacuno	1/6	
GT806	incluye dos baterías y un juego de cuchillas (GT502, GT501)	azul	31 / 15	aprox. 2.750 carrera/min	Esquila de ganado vacuno	1/6	
GT854	incluye una batería y un juego de cuchillas (GT502, GT505)	azul	31 / 23	aprox. 2.750 carrera/min	Esquila de caballos	1/6	
GT856	incluye dos baterías y un juego de cuchillas (GT502, GT505)	azul	31 / 23	aprox. 2.750 carrera/min	Esquila de caballos	1/6	
GT834	Fitter incluye una batería y un juego de cuchillas (GT502, GT501)	azul	31 / 15	aprox. 3.000 carrera/min	Esquila de ganado vacuno	1/6	

Aesculap Máquina cortapelo Econom II

Esquiladora profesional para animales grandes

- gran velocidad de esquila gracias a un elevado número de carreras
- elevada potencia de tracción gracias al alto rendimiento del motor
- bajo calentamiento, gracias al elevado caudal de aire
- carcasa delgada y peso equilibrado para un manejo ergonómico
- construcción que facilita el mantenimiento
- cambio de filtro sin herramientas - cambio fácil de escobillas de carbón - platina insertable
- incorpora un control de arranque electrónico y protección contra la sobrecarga
- cuchillas resistentes al desgaste para una calidad de corte uniforme y duradera
- las cuchillas de acero al carbono resistentes a la abrasión se pueden afilar varias veces

Made in Germany



Sistema de imán permanente: 200 vatios CC
= 400 vatios CA



Volumen de suministro: 1x esquiladora Econom II, 1x cuchilla superior, 1x cuchilla inferior, 1x aceite Aesculap (GT604), 1x manual de instrucciones, 1x maletín de funda dura

Datos técnicos	
Tensión	230 V CA
Frecuencia de red	50 - 60 Hz
Potencia	200 W CC
Sistema de cabezales de corte	Juego de cuchillas
Accionamiento	Motor DC
Engranaje	recto
Número de carreras	aprox. 2.750 carrera/min
Nivel de presión acústica	73 dB
Longitud del cable	5 m
Peso	1.200 g sin cable
Clase de protección	II



Nº. de ref.	Descripción	Color	Dientes de la cuchilla inferior y superior	Tipo de esquila		€
GT474	incluye un juego de cuchillas (GT502, GT501)	azul	31 / 15	Esquila de ganado vacuno, Esquila de caballos	1/6	
GT475	incluye un juego de cuchillas (GT504, GT503)	azul	18 / 17	vacunos sucios (incluidas cola y ubres)	1/6	
GT677	incluye un juego de cuchillas (GT502, GT505)	azul	31 / 23	Esquila de caballos	1/6	

Aesculap Cuchillas Econom

• de acero al carbono resistente a la abrasión para una larga vida útil • las superficies de corte se pueden afilar tantas veces como quiera • recubrimiento superficial resistente • óptima dureza mediante un proceso de endurecimiento al vacío • fabricada en máquinas CNC y, por lo tanto, con un nivel de calidad elevado y continuo

Made in Germany



Combinación	Cuchilla superior	Cuchilla inferior	Dientes	Compatibilidad con
dientes anchura estrecha	GT501	GT502	15 / 31	esquileo estándar de vacunos y caballos de 3 milímetros
dientes anchura estrecha	GT501	GT511	15 / 31	Vacunos y caballos, esquileo a ras de piel 1 mm
dientes anchura estrecha	GT505	GT502	23 / 31	vacunos y caballos: para un esquileo estándar suave de 3 milímetros
dientes anchura estrecha	GT505	GT508	23 / 51	Caballos y esquileo veterinario
dientes anchura estrecha	GT505	GT511	23 / 31	Caballos y esquileo veterinario
dientes anchura estrecha	GT505	GT506	23 / 23	perros y cabras: 3 mm
dientes tamaño medio	GT505	GT507	23 / 21	esquileo general de vacunos 3 mm
dientes tamaño medio	GT505	GT510	23 / 24	Caballos con el síndrome de Cushing, perros y cabras 5 mm
dientes anchura ancha	GT503	GT504	17 / 18	vacunos sucios (incluidas cola y ubres), ovejas de lana fina y ovejas de raza pura: 3 mm

Cuchilla superior



GT501
15 dientes



GT505
23 dientes



GT503
17 dientes

Cuchilla inferior



GT502
31 dientes



GT504
18 dientes



GT507
21 dientes



GT506
23 dientes



GT508
51 dientes



GT511
31 dientes



GT510
24 dientes

Nº. de ref.	Descripción	Altura de esquileo	Dientes de la cuchilla superior	Dientes de la cuchilla inferior		€
GT501	Cuchilla superior		15		1/10/100	
GT502	Cuchilla inferior	3 mm		31	1/10/100	
GT503	Cuchilla superior		17		1/10/100	
GT504	Cuchilla inferior	3 mm		18	1/10/100	
GT505	Cuchilla superior para esquileo general		23		1/10/100	
GT507	Cuchilla inferior	3 mm		21	1/10/100	
GT506	Cuchilla inferior	3 mm		23	1/10/100	
GT508	Cuchilla inferior	0,1 mm		51	1/10/100	
GT511	Cuchilla inferior	1 mm		31	1/10/100	
GT510	Cuchilla inferior	5 mm		24	1/10/100	

Juego de cuchillas Premium

• geometría de cuchilla optimizada con rectificado hueco • aptitud para el afilado mejorada con mayor durabilidad del material y una larga vida útil • acero para herramientas selecto con un templado especial • aptas para constante, FarmClipper y todas las otras marcas habituales, como Heiniger, Aesculap, Liscop

Made in Germany



made by Aesculap



Nº. de ref.	Descripción	Dientes de la cuchilla superior	Dientes de la cuchilla inferior	Longitud de pelo restante	Tipo de esquileo	UP	Unidad/Unidad de embalaje		€
18955	Vacuno	23	21	2 - 4 mm	Esquileo general de vacunos, animales muy sucios	1 blister	1 / blister	1/100	
18959	Vacuno	17	18	2 - 4 mm	esquileo de lana fina de ovejas, Esquileo de ganado vacuno	1 blister	1 / blister	1/50	
18956	Vaca/caballo	15	31	2 - 4 mm	animales ligeramente sucios, Esquileo de caballos, Esquileo de ganado vacuno	1 blister	1 / blister	1/100	
18957	Vaca/caballo	23	31	2 - 4 mm	Esquileo de ubres, Esquileo fino	1 blister	1 / blister	1/100	
18958	Vacuno	15	31	1 - 2 mm	Esquileo fino, a ras de piel, para veterinarios	1 blister	1 / blister	1/100	

Juego de cuchillas constante



18914
Juego de cuchillas R2 para esquileo fino estándar



18915
Juego de cuchillas R6 para esquileo intenso; pelaje muy espeso



18916
Juego de cuchillas R22 con corte a ras de aprox. 0,5 mm

Nº. de ref.	Descripción	Dientes de la cuchilla superior	Dientes de la cuchilla inferior	Tipo de esquileo		€
18914	R2	24	35	Esquileo fino estándar	1/50	
18915	R6	24	18	Esquileo intenso	1/50	
18916	R22	24	35	Esquileo fino, a ras de piel	1/50	

Juego de cuchillas AR2

• nuevo afilado de dientes y rectificado hueco para un resultado de esquileo óptimo • aleación de acero endurecido especial para alcanzar una gran durabilidad y un óptimo comportamiento de afilado • para constante AR2, constante1, constante2 y los modelos de esquiladora de la empresa Lister-Liscop

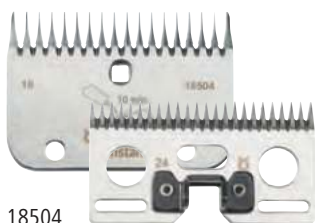

18504

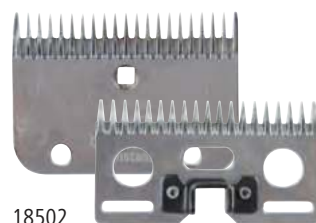

18502

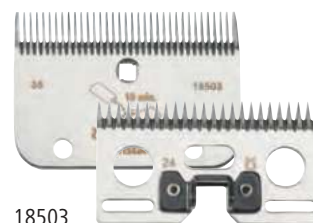

18503

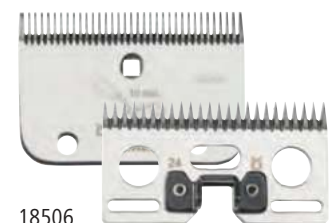

18506

Nº. de ref.	Tamaño del cabezal de corte	Altura de esquileo	Dientes de la cuchilla superior	Dientes de la cuchilla inferior	Tipo de esquileo		€
18504	60	3 mm	24	18	animales ligeramente sucios, Esquileo normal	1/50	
18502	70	3 mm	19	21	animales ligeramente sucios, Esquileo rápido, Esquileo en corrales	1/50	
18503	20	3 mm	24	35	Esquileo de ubres, Esquileo fino, Esquileo de caballos	1/50	
18506	220	0,5 mm	24	35	esquileo a ras de piel	1/50	

Esquiladoras constanta4



Esquiladoras constanta, desarrolladas con la intención de crear la esquiladora perfecta:

- El peso, el centro de gravedad y la forma han sido seleccionados con el fin de poder esquilar con el mínimo esfuerzo
- La tecnología de ventilación optimizada se encarga de proporcionar una refrigeración perfecta al cabezal de corte y las cuchillas
- La carcasa permite un fácil mantenimiento
- El filtro de aire puede cambiarse sin herramientas

Made in Germany



Esquiladora constanta4

- Esquiladora especial para vacunos con pelo difícil • es ideal para esquilar llamas y alpacas • se basa técnicamente en la esquiladora de ovejas Constanta4

Datos técnicos	18989
Tensión	230 V
Frecuencia de red	50 - 60 Hz
Potencia	400 W
Sistema de cabezales de corte	Juego de cuchillas
Número de carreras	aprox. 2.400 carrera/min
Nivel de presión acústica	87 dB
Longitud del cable	3 m
Dimensiones	34 cm x 10 cm x 6 cm
Peso	1.510 g sin cable
Clase de protección	II



Volumen de suministro: 1x esquiladora constanta4, 1x juego de cuchillas, 1x bote pequeño de aceite, 1x destornillador, 1x manual de instrucciones, 1x maletín de funda dura

Nº. de ref.	Color	Dientes de la cuchilla inferior y superior	Tipo de esquileo			€
18989	verde	20 / 4	Esquileo de llamas, Esquileo de alpacas, Esquileo de ganado vacuno	1/8	48	

Nº. de ref.	Descripción	Dientes de la cuchilla inferior	Dientes de la cuchilla superior		€
18978	Cuchillas Cuchilla superior		4	1/50	
18534	Cuchillas Cuchilla inferior	20		1/50	

Esquiladora constanta4

- gracias a la probada tecnología de motores, la constanta4 dispone de una enorme potencia de tracción • incluso en el caso de animales con el pelo enredado y suciedad encostrada, la constanta4 no reduce su eficacia • las cuchillas se deslizan incluso en las condiciones de pelo más difíciles sin que su eficacia se vea afectada • 2 años de garantía

Volumen de suministro: 1x esquiladora constanta4, 1x juego de cuchillas, 1x aceite, 1x destornillador, 1x manual de instrucciones, 1x maletín de funda dura

Datos técnicos	
Tensión	230 V CA
Frecuencia de red	50 - 60 Hz
Potencia	400 W
Sistema de cabezales de corte	Juego de cuchillas
Número de carreras	aprox. 2.400 carrera/min
Nivel de presión acústica	87 dB (A)
Longitud del cable	3 m
Dimensiones	33 cm x 7,8 cm x 9,7 cm
Peso	1.490 g sin cable
Clase de protección	II



Nº. de ref.	Color	Dientes de la cuchilla inferior y superior	Tipo de esquileo			€
18990	verde	21 / 23	Esquileo de ganado vacuno, Esquileo de caballos	1/8	48	
18991	verde	31 / 15	Esquileo de ganado vacuno, Esquileo de caballos	1/8	48	



Cortapelo inalámbrico FarmClipper Akku2

El modelo de esquiladora a pilas para el esquila de caballos o vacunos destaca por su excelente relación calidad-precio. En el volumen de suministro ya se incluyen dos pilas de bloque de iones de litio de 14,4 voltios que permiten un esquila sin pausas gracias a los tiempos de trabajo y carga mejorados. También destacan las propiedades ergonómicas de la FarmClipper Akku2: la calidad especial de la superficie de las piezas de la carcasa y el equilibrio del centro de gravedad evitan el cansancio prematuro. El perímetro de las piezas de la carcasa permite que hasta las manos más pequeñas puedan agarrar con seguridad la esquiladora. La FarmClipper Akku2 es una esquiladora con excelentes propiedades multiuso y con magníficas características de manejo.

- piezas de carcasa especiales, de buen agarre, para trabajar con poco esfuerzo
- centro de gravedad equilibrado que permite esquila sin malgastar fuerzas

Datos técnicos	
Tensión	14,4 V
Número de carreras	aprox. 2.300 carrera/min
Tecnología de la batería	iones de litio
Tensión de la batería	14,4 V
Capacidad de la batería	2.500 mAh
Tiempo de funcionamiento de la batería	120 min
Tiempo de carga de la batería	90 min
Dimensiones	28,5 cm x 8 cm x 8 cm
Peso	1.090 g incluye batería



batería de 2500 mAh que ofrece una gran autonomía



Volumen de suministro: 1x esquiladora FarmClipper Akku2, 1x juego de cuchillas, 2x baterías de 14,4 voltios, 1x bote pequeño de aceite, 1x destornillador, 1x estación de carga, 1x manual de instrucciones, 1x maletín de funda dura

Nº. de ref.	Descripción	Color	Dientes de la cuchilla inferior y superior	Tipo de esquila			€
181881	incluye 2 baterías	azul	31 / 15	Esquila de caballos	1/3	72	
181891	incluye 2 baterías	azul	21 / 23	Esquila de ganado vacuno	1/3	72	

Nº. de ref.	Descripción	Dientes de la cuchilla inferior	Dientes de la cuchilla superior	capacidad de la batería	UP	Unidad/Unidad de embalaje		€
18955	Juego de cuchillas Premium Vacuno	21	23		1 blister	1 / blister	1/100	
18956	Juego de cuchillas Premium Vaca/caballo	31	15		1 blister	1 / blister	1/100	
181912	Batería de repuesto			2.500 mAh			1	



Máquina cortapelo FarmClipper4

• ni los animales muy sucios ni el pelo enmarañado representan un obstáculo para la nueva FarmClipper4 • esquiladora universal para ganado vacuno y caballos • reparto óptimo del peso para trabajar con el mínimo esfuerzo • diseño atractivo y ergonómico • potente motor de 200 vatios CC

Datos técnicos		18192
Tensión		220 - 240 V CA
Frecuencia de red		50 - 60 Hz
Potencia		200 W
Sistema de cabezales de corte		Juego de cuchillas
Accionamiento		Motor DC
Número de carreras		aprox. 3.000 carrera/min
Nivel de presión acústica		85 dB
Dimensiones		29,5 cm x 8 cm x 6,2 cm
Peso		1.190 g sin cable
Clase de protección		II



Sistema de imán permanente: 200 vatios CC = 400 vatios CA

Volumen de suministro: 1x esquiladora FarmClipper4, 1x juego de cuchillas, 1x destornillador, 1x manual de instrucciones, 1x maletín de funda dura

Nº. de ref.	Color	Dientes de la cuchilla inferior y superior	Tipo de esquila			€
18192	azul	31 / 15	Esquila general	1/3	108	

Nº. de ref.	Descripción	Dientes de la cuchilla inferior	Dientes de la cuchilla superior	UP	Unidad/Unidad de embalaje		€
18956	Juego de cuchillas Premium Vaca/caballo	31	15	1 blister	1 / blister	1/100	

Aesculap Máquina cortapelo Favorita II

Potente, silencioso, eficaz y resistente, diseñado para un uso diario continuo: la máquina de los profesionales.

- funcionamiento sin apenas vibraciones • motor Aesculap de fabricación propia con rodamientos de bolas, fabricado en Alemania, potente y muy duradero • excelentes resultados de corte • apto para un funcionamiento continuo: el sistema de ventilación adecuadamente adaptado y el filtro de aire de fácil limpieza protegen contra un sobrecalentamiento y garantizan una larga vida útil
- trabajo con poco esfuerzo gracias a la carcasa delgada y ergonómica, fabricada con un plástico especial irrompible • cómodo de usar: interruptor en la parte delantera de la máquina para un cómodo manejo con una sola mano • Se suministra sin cabezal de corte



Made in Germany



Volumen de suministro: 1x esquiladora Favorita, 1x aceite Aesculap (GT604), 1x manual de instrucciones, 1x maletín de funda dura

Datos técnicos	
Tensión	230 V
Potencia	35 W
Sistema de cabezales de corte	Aesculap Favorita
Accionamiento	Universal
Engranaje	rueda helicoidal
Número de carreras	aprox. 2.300 carrera/min
Nivel de presión acústica	70 dB
Longitud del cable	5 m
Peso	650 g sin cable
Clase de protección	II

Nº. de ref.	Color			€	Nº. de ref.	Descripción		€
GT104	rojo	1/8	72		GT142	Aesculap Herramienta de ajuste de precisión Torqui Favorita	1/100	

Aesculap Máquina cortapelo Favorita SPEED

Potente, silencioso, eficaz y resistente, diseñado para un uso diario continuo: la máquina de los profesionales.

- funcionamiento sin apenas vibraciones • motor Aesculap de fabricación propia con rodamientos de bolas, fabricado en Alemania, potente y muy duradero • excelentes resultados de corte • apto para un funcionamiento continuo: el sistema de ventilación adecuadamente adaptado y el filtro de aire de fácil limpieza protegen contra un sobrecalentamiento y garantizan una larga vida útil
- trabajo con poco esfuerzo gracias a la carcasa delgada y ergonómica, fabricada con un plástico especial irrompible • cómodo de usar: interruptor en la parte delantera de la máquina para un cómodo manejo con una sola mano • Se suministra sin cabezal de corte



Made in Germany



La Favorita SPEED GT114 supera cualquier condición difícil de pelo gracias al elevado número de carreras.
Trabajo más rápido gracias al aumento de carreras = ahorro de tiempo.

Datos técnicos	
Tensión	230 V
Potencia	35 W
Sistema de cabezales de corte	Aesculap Favorita
Accionamiento	Universal
Engranaje	rueda helicoidal
Número de carreras	aprox. 3.000 carrera/min
Nivel de presión acústica	70 dB
Longitud del cable	5 m
Peso	650 g sin cable
Clase de protección	II

Volumen de suministro: 1x esquiladora Favorita, 1x aceite Aesculap (GT604), 1x manual de instrucciones, 1x maletín de funda dura

Nº. de ref.	Color			€	Nº. de ref.	Descripción		€
GT114	rojo	1/8	72		GT142	Aesculap Herramienta de ajuste de precisión Torqui Favorita	1/100	

Aesculap Cortapelo inalámbrico Favorita CLI

Última generación de inalámbricas Favorita

¡La innovadora y potente esquiladora inalámbrica para uso profesional! El «Digiboard» integrado permite leer el estado de carga de la batería, así como las instrucciones de aceite y limpieza en cualquier momento.

- Favorita Digiboard: ¡siempre informado sobre el estado de funcionamiento de la batería y del aparato!
- enorme potencia de tracción con 3.300 carreras gracias al motor de alta calidad sin escobillas de carbón
- La batería de iones de litio de última tecnología garantiza tiempos de funcionamiento extremadamente largos y ciclos de carga cortos
- equilibrio perfecto y ergonómico
- Peso de tan solo 390 g para un trabajo sin fatiga
- estación de carga con indicador led y receptáculos para la carga de la máquina y la batería de repuesto
- Se suministra sin cabezal de corte

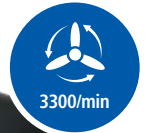

Innovadora pantalla led (sistema de información electrónica) directamente en la máquina con sensor de movimiento



Favorita Digiboard:

- muestra el estado de carga de la batería si es necesario
- mensaje de advertencia situacional en forma de lata de aceite cuando se sobrepasa el intervalo de engrase
- mensaje de advertencia situacional si el controlador registra un problema, por ejemplo, por sobrecalentamiento



Made in Germany



El juego incluye los siguientes artículos: 1 esquiladora inalámbrica Favorita CLI, 1x aceite Aesculap (GT604), 1x manual de instrucciones, 1x estación de carga, 1 fuente de alimentación con conector múltiple (UE, RU, EE. UU., AUS), en función del modelo: 1x o 2x baterías de iones de litio

Technische Daten

Scherkopfsystem	Aesculap Favorita
Antrieb	bürstenloser EC Motor
Getriebe	Schwinghebel / Exzenter
Hubzahl	ca. 3.300 Hübe/min
Akkutechnologie	Li-Ion
Akkukapazität	2.850 mAh
Akkuladefzeit	180 min
Akkuladezeit	240 min
Schalldruckpegel	63 dB
Gewicht	390 g incluye batería y cabezal de corte

Art. Nr.	Beschreibung	Farbe		€
GT234-NB	inkl. 1 Akku	blau	1/9	329,00
GT234-SR	inkl. 1 Akku	rot	1/9	329,00
GT236-NB	inkl. 2 Akkus	blau	1/9	359,00
GT236-SR	inkl. 2 Akkus	rot	1/9	

Art. Nr.	Beschreibung	Kapazität Akku		€
XT431	Ersatzakku	2.850 mAh	1/20	



Aesculap Cortapelo inalámbrico Favorita CL

¡Sin cable para una mayor libertad de movimiento! La potente batería dota a la máquina con la potencia suficiente para funcionar durante 60 minutos.

- un sistema de ventilación bien adaptado evita el sobrecalentamiento y garantiza una larga durabilidad
- trabajo con poco esfuerzo gracias a la carcasa delgada y ergonómica, fabricada con un plástico especial irrompible
- cómodo de usar: interruptor en la parte trasera de la máquina para un cómodo manejo con una sola mano
- excelentes resultados de corte
- apto para un funcionamiento continuo con una segunda batería
- Se suministra sin cabezal de corte
- puede funcionar con cable mediante el adaptador GT207



Made in Germany



Con el adaptador GT207, su esquiladora a batería se convierte fácilmente en un modelo con cable. Simplemente tiene que conectar el adaptador en lugar de la batería para disfrutar de un funcionamiento sin interrupciones.

Datos técnicos	
Sistema de cabezales de corte	Aesculap Favorita
Accionamiento	Motor DC
Engranaje	planetario
Número de carreras	aprox. 2.300 carrera/min
Tecnología de la batería	iones de litio
Capacidad de la batería	1.200 mAh
Tiempo de funcionamiento de la batería	60 min
Tiempo de carga de la batería	50 min
Nivel de presión acústica	65 dB
Peso	475 g incluye batería y cabezal de corte

Nº. de ref.	Color			€	Volumen de suministro: 1x esquiladora inalámbrica, 1x estación de carga (GT203), 2x baterías de iones de litio (GT201), 1x aceite Aesculap (GT604), 1x manual de instrucciones, 1x maletín de funda dura
GT206	rojo	1/6	54		

Nº. de ref.	Descripción	capacidad de la batería		€
GT142	Aesculap Herramienta de ajuste de precisión Torqui Favorita		1/100	
GT201	Batería de repuesto	1.200 mAh	1/35	
GT207	Adaptador, incl. alimentación		1/8	

Aesculap Cortapelo inalámbrico Libra

¡Sin cable para una mayor libertad de movimiento! La potente batería dota a la máquina con la potencia suficiente para funcionar durante 60 minutos.

- un sistema de ventilación bien adaptado evita el sobrecalentamiento y garantiza una larga durabilidad
- trabajo con poco esfuerzo gracias a la carcasa delgada y ergonómica, fabricada con un plástico especial irrompible
- cómodo de usar: interruptor en la parte trasera de la máquina para un cómodo manejo con una sola mano
- excelentes resultados de corte
- apto para un funcionamiento continuo con una segunda batería
- Se suministra sin cabezal de corte
- puede funcionar con cable mediante el adaptador GT207



Made in Germany



Con el adaptador GT207, su esquiladora a batería se convierte fácilmente en un modelo con cable. Simplemente tiene que conectar el adaptador en lugar de la batería para disfrutar de un funcionamiento sin interrupciones.

Datos técnicos	
Sistema de cabezales de corte	Aesculap Favorita
Accionamiento	Motor DC
Engranaje	planetario
Número de carreras	aprox. 2.300 carrera/min
Tecnología de la batería	iones de litio
Capacidad de la batería	1.200 mAh
Tiempo de funcionamiento de la batería	60 min
Tiempo de carga de la batería	50 min
Nivel de presión acústica	65 dB
Peso	475 g incluye batería y cabezal de corte

Nº. de ref.	Color			€	Volumen de suministro: 1x esquiladora inalámbrica, 1x estación de carga (GT203), 2x baterías de iones de litio (GT201), 1x aceite Aesculap (GT604), 1x manual de instrucciones, 1x maletín de funda dura
GT216	gris	1/6	54		

Nº. de ref.	Descripción	capacidad de la batería		€
GT142	Aesculap Herramienta de ajuste de precisión Torqui Favorita		1/100	
GT201	Batería de repuesto	1.200 mAh	1/35	
GT207	Adaptador, incl. alimentación		1/8	

Aesculap Cabezal de corte Favorita

¡Precisión de profesionales para profesionales!

Los cabezales de corte del fabricante de esquiladoras Aesculap Schermaschinen son consideradas piezas de precisión capaces de ofrecer resultados perfectos. El cabezal de corte es decisivo para el rendimiento de cualquier esquiladora. Los cabezales de corte Favorita, fabricados en la forja de Suhl (Turingia), son auténticos productos „Made in Germany“. A partir de piezas brutas de carbono de primera calidad, en varias fases de elaboración y siguiendo directrices técnico-médicas se fabrican unas extraordinarias herramientas de corte. Las piezas no abandonan en ningún momento la planta de producción hasta el proceso de templado.



GH700 0,05 mm



GH703 0,1 mm



GT730 0,5 mm



GT772 0,7 mm



GH712 1 mm



GT736 1 mm



GT746 1,5 mm



GT710 1,8 mm



GH715 2 mm



GT742 2 mm



GT749 2,8 mm



GT748 3 mm



GT754 3 mm



GT758 5 mm



GT770 7 mm



GT779 9 mm

Art. Nr.	Schurhöhe	Scherbreite		€
GH700	0,05 mm	40 mm	1/10/100	65,99
GH703	0,1 mm	40 mm	1/10/100	65,99
GT730	0,5 mm	40 mm	1/10/100	65,99
GT772	0,7 mm	20 mm	1/10/100	79,99
GH712	1 mm	40 mm	1/10/100	65,99
GT736	1 mm	40 mm	1/10/100	65,99
GT746	1,5 mm	40 mm	1/10/100	69,99
GT710	1,8 mm	40 mm	1/10/100	66,99
GH715	2 mm	40 mm	1/10/100	71,99
GT742	2 mm	40 mm	1/10/100	65,99
GT749	2,8 mm	60 mm	1/10/100	91,99
GT748	3 mm	40 mm	1/10/100	65,99
GT754	3 mm	40 mm	1/10/100	64,99
GT758	5 mm	40 mm	1/10/100	69,99
GT770	7 mm	40 mm	1/10/100	79,99
GT779	9 mm	40 mm	1/10/100	79,99
GT782	12 mm	40 mm	1/10/100	114,00
GT784	16 mm	40 mm	1/10/100	



GT782 12 mm

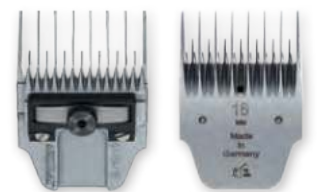

GT784 16 mm

Aesculap Cabezal de corte con revestimiento DLC Favorita

El revestimiento Aesculap «Diamond Like Carbon» (DLC) es una combinación ideal de las propiedades del acabado superficial a base de diamante y teflón. Este recubrimiento especial garantiza unas excelentes propiedades del producto:

- alta protección contra el desgaste y mayor vida útil
- excelentes propiedades de deslizamiento gracias a su baja resistencia a la fricción
- duración más larga del filo de corte
- mayor protección contra la corrosión
- menos esfuerzo de mantenimiento gracias a su superficie repelente de suciedad

Art. Nr.	Schurhöhe	Scherbreite		€
GH700D	0,05 mm	40 mm	1/10/100	72,99
GT754D	3 mm	40 mm	1/10/100	74,99
GH703D	0,1 mm	40 mm	1/10/100	72,99
GT758D	5 mm	40 mm	1/10/100	79,99
GT770D	7 mm	40 mm	1/10/100	89,99
GT779D	9 mm	40 mm	1/10/100	



Aesculap Herramienta de ajuste de precisión Torqui Favorita

Esta «llave dinamo-métrica» permite ajustar muy fácilmente cualquier cabezal de corte Favorita.

- ajuste básico preciso de la presión de la cuchilla
- aumento de la vida útil del cabezal de corte gracias a intervalos más largos entre afilados
- eficiencia de corte óptima
- fácil de usar
- no se necesita experiencia previa
- pequeña, compacta y libre de mantenimiento
- herramienta de precisión diseñada en Alemania
- se puede usar para cualquier cabezal de corte Favorita
- todos los cabezales de corte Favorita pueden reequiparse con el tornillo moleteado correspondiente

Art. Nr.		€
GT142	1/100	

¡Para una presión óptima de la cuchilla!
En caso necesario, el tornillo moleteado debe reajustarse aplicando medio giro como máximo.



TV

Art. Nr.	Beschreibung	BE	Stück / VE		€
GT143	Rändelschraube für Torqui Favorita	1 Pack	5 / Pack	1	

Aesculap Peine acoplable de acero inoxidable Favorita

- para los cabezales de corte Favorita GH700, GT736, GT746 y GT710
- corte óptimo y uniforme
- posibilidad de diferentes longitudes de corte hasta 25 mm
- se desliza fácilmente por el pelo
- acople rápido y fácil
- disponible tanto en set como por separado

Juego GT170 compuesto por cinco recalces



Nº. de ref.	Descripción	Altura de esquila		€
GT170	Juego		1/20	
GT173	suelta	13 mm	1	
GT174	suelta	16 mm	1	
GT175	suelta	19 mm	1	
GT176	suelta	22 mm	1	
GT177	suelta	25 mm	1	

TV

Consejo:
sume la longitud de corte del cabezal de corte con la altura de corte del peine acoplable de acero inoxidable, por ejemplo, GT170 1,8 mm + GT173 = altura de corte 14,8 mm

Aesculap Máquina cortapelo FAV5

Potente, silencioso, eficaz y resistente, diseñado para un uso diario continuo: la máquina de los profesionales también con sistema de cuchillas SnapOn.

- la misma tecnología robusta del Favorita, pero con un sistema de cabezales de corte SnapOn, compatible también con las marcas Oster, Andis, Wahl y Moser
- motor Aesculap de fabricación propia con rodamientos de bolas, fabricado en Alemania, potente y muy duradero
- excelentes resultados de corte
- apto para un funcionamiento continuo: el sistema de ventilación adecuadamente adaptado y el filtro de aire de fácil limpieza protegen contra un sobrecalentamiento y garantizan una larga vida útil
- trabajo con poco esfuerzo gracias a la carcasa delgada y ergonómica, fabricada con un plástico especial irrompible
- cómodo de usar: interruptor en la parte delantera de la máquina para un cómodo manejo con una sola mano
- incluye un cabezal de corte GT330 #10 (1,5 mm)

Volumen de suministro: 1x esquiladora FAV5, 1x cabezal de corte (GT330), 1x aceite Aesculap (GT604), 1x manual de instrucciones, 1x maletín de funda dura

Datos técnicos	GT105
Tensión	230 V
Frecuencia de red	50 - 60 Hz
Potencia	35 W
Sistema de cabezales de corte	SnapOn, Compatible
Accionamiento	Universal
Engranaje	rueda helicoidal
Número de carreras	aprox. 2.300 carrera/min
Nivel de presión acústica	70 dB
Longitud del cable	5 m
Peso	650 g sin cable
Clase de protección	II



Nº. de ref.	Descripción	Color	€
GT105	incluye un cabezal de corte GT330 #10 (1,5 mm)	rojo	1/8

Aesculap Cortapelo inalámbrico FAV5 CL

la esquiladora inalámbrica FAV5 mejorada combina la robustez y la tecnología avanzada de la serie de productos Favorita con el sistema de cabezales de corte SnapOn de Aesculap y una batería de enorme duración

- funcionamiento sin apenas vibraciones gracias al motor silencioso con rodamientos de bolas
- esquilado de calidad constante gracias a la palanca oscilante de metal resistente al desgaste
- un sistema de ventilación bien adaptado evita el sobrecalentamiento y garantiza una larga durabilidad
- trabajo con poco esfuerzo gracias a la carcasa delgada y ergonómica, fabricada con un plástico especial irrompible
- la potente batería con tecnología de iones de litio prolonga la duración de la batería hasta más de tres horas
- incluye un cabezal de corte GT330 #10 (1,5 mm)

Made in Germany



¡Una esquiladora para profesionales!
¡Más de 3 horas de uso con solo una carga de batería!

Datos técnicos	GT304-PR
Sistema de cabezales de corte	Aesculap SnapOn, Compatible
Accionamiento	Motor DC
Engranaje	planetario
Número de carreras	aprox. 2.300 carrera/min
Tecnología de la batería	iones de litio
Capacidad de la batería	2.850 mAh
Tiempo de funcionamiento de la batería	240 min
Tiempo de carga de la batería	240 min
Nivel de presión acústica	65 dB
Peso	450 g incluye batería y cabezal de corte

Nº. de ref.	Color	€
GT304-PR	rojo	1/9

Nº. de ref.	Descripción	capacidad de la batería	€
GT207	Adaptador, incl. alimentación		1/8
XT431	Batería de repuesto	2.850 mAh	1/20



Con el adaptador GT207, su esquiladora a batería se convierte fácilmente en un modelo con cable. Simplemente tiene que conectar el adaptador en lugar de la batería para disfrutar de un funcionamiento sin interrupciones.

Volumen de suministro: 1x esquiladora inalámbrica, 1x cabezal de corte GT330 #10 (1,5 mm), 1x paquete de baterías, 1x base de carga, 1 fuente de alimentación con conector múltiple (UE, RU, EE. UU., AUS), 1x bote pequeño de aceite, 1x cepillo de limpieza, 1x manual de instrucciones



Aesculap Cortapelo inalámbrico Durati

La nueva esquiladora inalámbrica destaca por la calidad reconocida de Aesculap y por su óptima relación calidad-precio. Su peso ligero y equilibrado, así como la excelente duración de la batería y el avanzado rendimiento característico de la casa Aesculap, dan como resultado un producto de primera categoría en el segmento de los SnapOn.

- elevada velocidad de esquileo gracias a un alto rendimiento (3500 carreras por minuto) para un corte perfecto
- la potente batería con tecnología de iones de litio prolonga la duración de la batería hasta 4 horas
- potente motor sin escobillas de carbón para una enorme potencia de tracción
- zona de agarre ergonómica
- muy poco peso para un trabajo sin esfuerzo
- estación de carga con receptáculos para la carga de la máquina y la batería con indicador led
- incluye un cabezal de corte GT330 #10 (1,5 mm)



Made in Germany



Volumen de suministro: 1x esquiladora inalámbrica Durati, 1x cabezal de corte (GT330), 1x aceite Aesculap (GT604), 1x manual de instrucciones, 1 fuente de alimentación con conector múltiple (UE, RU, EE. UU., AUS)

Datos técnicos

Sistema de cabezales de corte	Aesculap SnapOn, Compatible
Accionamiento	motor EC sin escobillas de carbón
Engranaje	Balancín/excéntrica
Número de carreras	aprox. 3.500 carrera/min
Tecnología de la batería	iones de litio
Capacidad de la batería	2.850 mAh
Tiempo de funcionamiento de la batería	240 min
Tiempo de carga de la batería	240 min
Nivel de presión acústica	63 dB
Peso	380 g incluye batería y cabezal de corte

Nº. de ref.	Descripción	Color		€
GT434-SR	incluye una batería y un cabezal de corte GT330 #10 (1,5 mm)	color rojo de señalización	1/9	
GT436-SR	incluye dos baterías y un cabezal de corte GT330 #10 (1,5 mm)	color rojo de señalización	1/9	
XT434-WP	ProWhite con una batería y un cabezal de corte GT330 #10 (1,5 mm) incluidos	blanco	1/9	
XT436-WP	ProWhite con dos baterías y un cabezal de corte GT330 #10 (1,5 mm) incluidos	blanco	1/9	

Nº. de ref.	Descripción	capacidad de la batería		€
XT431	Batería de repuesto	2.850 mAh	1/20	

Aesculap Cortapelo inalámbrico Durati Horse

La Durati con cabezal de corte ancho n.º 10W para el esquila (parcial) de caballos con la calidad probada de Aesculap. ¡Ligera, perfectamente equilibrada y también apta para manos de mujer, la Durati ronronea silenciosamente por el pelo del caballo con una larga duración de la batería!

- elevada velocidad de esquila gracias a un alto rendimiento (3500 carreras por minuto) para un corte perfecto
- la potente batería con tecnología de iones de litio prolonga la duración de la batería hasta más de tres horas
- su diseño compacto también permite el esquila en lugares de difícil acceso
- zona de agarre ergonómica también adecuada para manos delicadas
- muy poco peso para un trabajo sin esfuerzo
- estación de carga con receptáculos para la carga de la máquina y la batería
- incluye un cabezal de corte GT339 n.º 10W (2,4 mm)

Made in Germany



con cabezal de corte ancho #10 W (2,4 mm)

Datos técnicos	GT444-NB
Sistema de cabezales de corte	Aesculap SnapOn, Compatible
Accionamiento	motor EC sin escobillas de carbón
Engranaje	Balancín/excéntrica
Número de carreras	aprox. 3.500 carrera/min
Tecnología de la batería	iones de litio
Capacidad de la batería	2.850 mAh
Tiempo de funcionamiento de la batería	240 min
Tiempo de carga de la batería	240 min
Nivel de presión acústica	63 dB
Peso	380 g incluye batería y cabezal de corte

Nº. de ref.	Color		€
GT444-NB	azul	1/8	

Nº. de ref.	Descripción	capacidad de la batería	Tamaño del cabezal de corte	Altura de esquila		€
GT339	Aesculap Cabezal de corte SnapOn		10 wide	2,4 mm	1/10/50	
XT431	Batería de repuesto	2.850 mAh			1/20	



El juego incluye los siguientes artículos: 1 esquiladora inalámbrica Durati Horse, 1x batería, 1 cabezal de corte GT339 ancho n.º 10 (2,4 mm), 1x aceite Aesculap (GT604), 1x manual de instrucciones, 1x maletín de funda dura, 1 fuente de alimentación con conector múltiple (UE, RU, EE. UU., AUS)

Aesculap Cortapelo inalámbrico Durati VET

La Durati para un uso especial en el ámbito veterinario con un cabezal de corte para el esquila a ras de la piel con la calidad probada de Aesculap. ¡Ligera, perfectamente equilibrada y con gran agarre, la Durati con batería de larga duración hace un trabajo de asistente perfecto!

- elevada velocidad de esquila gracias a un alto rendimiento (3500 carreras por minuto) para un corte preciso
- la potente batería con tecnología de iones de litio prolonga la duración de la batería hasta más de tres horas
- con una enorme potencia de tracción incluso para zonas pegajosas e incrustadas
- zona de agarre ergonómica para un guiado preciso
- muy poco peso para un trabajo sin esfuerzo
- estación de carga con receptáculos para la carga de la máquina y la batería
- incluye un cabezal de corte GT310 n.º 40 (0,25 mm)

Made in Germany



El juego incluye los siguientes artículos: 1 esquiladora inalámbrica Durati VET, 1x batería, 1 cabezal de corte GT310 n.º 40 (0,25 mm), 1x aceite Aesculap (GT604), 1x manual de instrucciones, 1 fuente de alimentación con conector múltiple (UE, RU, EE. UU., AUS)

Datos técnicos	GT454-NB
Sistema de cabezales de corte	Aesculap SnapOn, Compatible
Accionamiento	motor EC sin escobillas de carbón
Engranaje	Balancín/excéntrica
Número de carreras	aprox. 3.500 carrera/min
Tecnología de la batería	iones de litio
Capacidad de la batería	2.850 mAh
Tiempo de funcionamiento de la batería	240 min
Tiempo de carga de la batería	240 min
Nivel de presión acústica	63 dB
Peso	380 g incluye batería y cabezal de corte

Nº. de ref.	Color		€
GT454-NB	azul	1/9	

Nº. de ref.	Descripción	capacidad de la batería	Tamaño del cabezal de corte	Altura de esquila		€
GT310	Aesculap Cabezal de corte SnapOn		40	0,25 mm	1/10/50	
XT431	Batería de repuesto	2.850 mAh			1/20	





Aesculap Cabezal de corte SnapOn

Los cabezales de corte del fabricante de esquiladoras Aesculap Schermaschinen son consideradas piezas de precisión capaces de ofrecer resultados perfectos. El cabezal de corte es decisivo para el rendimiento de cualquier esquiladora. Los cabezales de corte SnapOn, fabricados en la forja de Suhl (Turingia), son auténticos productos „Made in Germany“. A partir de piezas brutas de carbono de primera calidad, en varias fases de elaboración y siguiendo directrices técnico-médicas se fabrican unas extraordinarias herramientas de corte. Las piezas no abandonan en ningún momento la planta de producción hasta el proceso de templado.



Nº. de ref.	Tamaño del cabezal de corte	Altura de esquileo	Ancho de corte		€
GT305	50	0,2 mm	40 mm	1/10/50	
GT310	40	0,25 mm	40 mm	1/10/50	
GT317	30	0,5 mm	40 mm	1/10/50	
GT320	5/8	0,8 mm	20 mm	1/10/50	
GT323	7/8	0,8 mm	20 mm	1/10/50	
GT326	15	1,2 mm	40 mm	1/10/50	
GT330	10	1,5 mm	40 mm	1/10/50	
GT333	9	2 mm	40 mm	1/10/50	
GT339	10 wide	2,4 mm	60 mm	1/10/50	
GT341	8 1/2	2,8 mm	40 mm	1/10/50	
GT343	7	3,2 mm	40 mm	1/10/50	
GT345	7 F	3,2 mm	40 mm	1/10/50	
GT357	5	6,3 mm	40 mm	1/10/50	
GT360	5 F	6,3 mm	40 mm	1/10/50	
GT366	4	9,5 mm	40 mm	1/10/50	
GT364	4 F	9,5 mm	40 mm	1/10/50	
GT387	30 wide	0,5 mm	60 mm	1/10/50	NEW
GT388	15 wide	1 mm	60 mm	1/10/50	NEW
GT389	10 F wide	1,5 mm	60 mm	1/10/50	NEW

Aesculap Cabezal de corte con revestimiento DLC SnapOn

El revestimiento Aesculap «Diamond Like Carbon» (DLC) es una combinación ideal de las propiedades del acabado superficial a base de diamante y teflón. Este recubrimiento especial garantiza unas excelentes propiedades del producto:

- alta protección contra el desgaste y mayor vida útil
- excelentes propiedades de deslizamiento gracias a su baja resistencia a la fricción
- duración más larga del filo de corte
- mayor protección contra la corrosión
- menos esfuerzo de mantenimiento gracias a su superficie repelente de suciedad

Novedad

NEW

Made in Germany



Nº. de ref.	Tamaño del cabezal de corte	Altura de esquila	Ancho de corte		€
GT330D	10	1,5 mm	40 mm	1/10/50	
GT345D	7 F	3,2 mm	40 mm	1/10/50	
GT360D	5 F	6,3 mm	40 mm	1/10/50	
GT364D	4 F	9,5 mm	40 mm	1/10/50	

Por supuesto, las ventajas del sistema SnapOn también están presentes en estos cabezales de corte con revestimiento DLC.

Aesculap Peine acoplable de acero inoxidable SnapOn

- para cabezales de corte SnapOn GT317, GT326, GT330 y GT333
- corte óptimo y uniforme
- posibilidad de diferentes longitudes de corte hasta 32 mm
- se desliza fácilmente por el pelaje gracias a la robustez de las púas de acero inoxidable del peine
- acople rápido y fácil
- los distintos tamaños pueden identificarse rápidamente gracias a los códigos de color

GTA129 compuesto por 9 recalces SnapOn: 3 mm, 6 mm, 10 mm, 13 mm, 16 mm, 19 mm, 22 mm, 25 mm, 32 mm

Consejo:

sume la longitud de corte del cabezal de corte y la altura de corte del recalce de acero inoxidable; por ejemplo, GT330 1,5 mm + GTA133 = altura de corte 14,5 mm

Nº. de ref.	Descripción	Color	Altura de esquila		€
GTA129	Juego			1/20	
GTA130	suelta	rojo	3 mm	1/100	
GTA131	suelta	violeta	6 mm	1/100	
GTA132	suelta	azul	10 mm	1/100	
GTA133	suelta	Marrón	13 mm	1/100	
GTA134	suelta	amarillo	16 mm	1/100	
GTA135	suelta	lila	19 mm	1/100	
GTA136	suelta	verde	22 mm	1/100	
GTA137	suelta	azul claro	25 mm	1/100	
GTA138	suelta	negro	32 mm	1/100	



Novedad

NEW

Aesculap Recalce ancho SnapOn de acero inoxidable

- versión ancha para cabezales de corte SnapOn GT387, GT388, GT389 y GT339
- corte óptimo y uniforme
- posibilidad de diferentes longitudes de corte hasta 19 mm
- se desliza fácilmente por el pelaje gracias a la robustez de las púas de acero inoxidable del peine
- acople rápido y fácil

Nº. de ref.	Descripción	Color	Altura de esquila		€
GTA144	suelta	Marrón	13 mm	1/200	
GTA145	suelta	amarillo	16 mm	1/200	
GTA146	suelta	naranja	19 mm	1/200	



Novedad

NEW

Aesculap BladeCool 2.0

- spray técnico de alta eficacia para enfriar, engrasar y limpiar inmediatamente la unidad de corte • fácil de usar: simplemente rociar la unidad de corte antes, durante y después del uso • mejora el resultado de corte y mantiene la cuchilla y el cabezal de corte afilados por más tiempo
- elimina eficazmente restos de pelo, así como suciedad

¡Receta mejorada con efecto 3 en 1!

Made in Germany



Nº. de ref.	Contenido			€
GTA103	400 ml / Bote de spray	1/12	1.176	



Aesculap Aceite para esquiladoras

Aceite especial para todas las piezas móviles del cabezal de corte en cualquier cortapelo Aesculap.

Nº. de ref.	Contenido		€
GT604	90 ml / Botella	1/100	



Aesculap Soporte de cortapelo

• Soporte de cortadoras de pelo eléctricas para atornillar en superficies verticales.

Nº. de ref.	Material		€
GH574C	Metálico	1/100	



Aesculap Soporte para cabezales de corte

• para el almacenamiento fácilmente accesible de 5 cabezales de corte

Nº. de ref.	Color	Material			€
GH575	rojo	Plástico	1/50	1.000	



Aceite para esquiladoras

• garantiza la lubricación óptima de todas las piezas móviles del cabezal de corte • excelente producto para cualquier marca de máquina cortapelo

Nº. de ref.	Contenido			€
1850488	100 ml / Botella	1/50/200	2.400	
1850489	500 ml / Botella	1/20	600	



CoolSpray

• enfría y limpia al mismo tiempo • mejora el resultado de corte y mantiene las cuchillas afiladas durante más tiempo • elimina eficazmente restos de pelo, así como suciedad

Nº. de ref.	Contenido			€
18952	500 ml / Bote de spray	1/12	672	



Aesculap Cortapelo inalámbrico Akkurata

La esquiladora inalámbrica ideal para recortes pequeños en animales de pequeño tamaño, como en la espalda, el cuello, el abdomen, la cabeza o la cara. • excelente rendimiento de corte gracias a un cabezal de corte fabricado con una aleación especial de acero (acero al carbono) • se adapta perfectamente a la mano gracias a su forma delgada • funcionamiento muy silencioso y sin vibraciones • incluye 5 recalces (4, 8, 12, 16, 20 mm) • también se puede conectar a la red con el cable de carga • cabezal de corte desmontable sin herramientas para facilitar la limpieza • cabezal de corte de precisión con dentado fino y ajuste de longitud de corte integrado en 3 niveles (0,5/1,5/2,5 mm)



Datos técnicos	
Tensión	4,8 V
Sistema de cabezales de corte	Aesculap Spezial
Accionamiento	Motor DC
Número de carreras	aprox. 4.800 carrera/min
Tecnología de la batería	Iones de litio
Capacidad de la batería	800 mAh
Tiempo de funcionamiento de la batería	100 min
Tiempo de carga de la batería	60 min
Ancho de corte	40 mm
Altura de esquileo	0,5 mm / 1,5 mm / 2,5 mm
Nivel de presión acústica	60 dB
Dimensiones	17 cm x 4,6 cm x 4,6 cm
Peso	250 g incluye batería y cabezal de corte

Consejo:
gracias al dentado fino del cabezal de corte y a la extrema suavidad de marcha, también resulta ideal para cortar el pelo de gatos y conejos de Angora



Consejo:
• gracias al dentado fino del cabezal de corte y a la extrema suavidad de marcha, también resulta ideal para el accesorio de ultrasonidos y, por ejemplo, la punción venosa del caballo



Nº. de ref.	Color	Ancho de corte			€
GT405	blanco	40 mm	1/10	180	

Nº. de ref.	Descripción		€
GT606	Cabezal de corte de repuesto para Akkurata/Vega	1/120	
GT606D	Cabezal de corte de repuesto para Akkurata/Vega con DLC	1/10/120	

Volumen de suministro: 1x esquiladora inalámbrica, 1x cabezal de corte (GT606), 5x recalces (4, 8, 12, 16, 20 mm), 1x cepillo, 1x estación de carga, 1x aceite Aesculap (GT604), 1x manual de instrucciones

Aesculap Cortapelo inalámbrico Vega

La esquiladora inalámbrica ideal para recortes pequeños en animales de pequeño tamaño, como en la espalda, el cuello, el abdomen, la cabeza o la cara.

• excelente rendimiento de corte gracias a un cabezal de corte fabricado con una aleación especial de acero (acero al carbono) • se adapta perfectamente a la mano gracias a su forma delgada • funcionamiento muy silencioso y sin vibraciones • incluye 5 recalces (4, 8, 12, 16, 20 mm) • también se puede conectar a la red con el cable de carga • cabezal de corte desmontable sin herramientas para facilitar la limpieza • cabezal de corte de precisión con dentado fino y ajuste de longitud de corte integrado en 3 niveles (0,5/1,5/2,5 mm)



Datos técnicos	
Tensión	4,8 V
Sistema de cabezales de corte	Aesculap Spezial
Accionamiento	Motor DC
Número de carreras	aprox. 4.800 carrera/min
Tecnología de la batería	Iones de litio
Capacidad de la batería	800 mAh
Tiempo de funcionamiento de la batería	100 min
Tiempo de carga de la batería	60 min
Ancho de corte	40 mm
Altura de esquileo	0,5 mm / 1,5 mm / 2,5 mm
Nivel de presión acústica	60 dB
Dimensiones	17 cm x 4,6 cm x 4,6 cm
Peso	250 g incluye batería y cabezal de corte

Consejo:
gracias al dentado fino del cabezal de corte y a la extrema suavidad de marcha, también resulta ideal para cortar el pelo de gatos y conejos de Angora



Nº. de ref.	Color	Ancho de corte			€
GT410	blanco	40 mm	1/10	180	

Consejo:
• gracias al dentado fino del cabezal de corte y a la extrema suavidad de marcha, también resulta ideal para el accesorio de ultrasonidos y, por ejemplo, la punción venosa del caballo

Nº. de ref.	Descripción		€
GT606	Cabezal de corte de repuesto para Akkurata/Vega	1/120	
GT606D	Cabezal de corte de repuesto para Akkurata/Vega con DLC	1/10/120	

Volumen de suministro: 1x esquiladora inalámbrica, 1x cabezal de corte (GT606), 5x recalces (4, 8, 12, 16, 20 mm), 1x cepillo, 1x estación de carga, 1x aceite Aesculap (GT604), 1x manual de instrucciones

Aesculap Máquina cortapelos inalámbrica Exacta

La máquina cortapelos se utiliza en zonas especiales como, por ejemplo, las patas y la cara, y también sirve para hacer un corte preciso de contornos.

- excelente rendimiento de corte gracias a un cabezal de corte fabricado con una aleación especial de acero (acero al carbono)
- se adapta perfectamente a la mano gracias a su forma delgada
- funcionamiento muy silencioso y sin vibraciones
- tan solo 115 gramos de peso, incluida la batería y el cabezal de corte
- corte seguro a ras de piel de 0,5 mm aprox.
- para longitudes de pelaje variadas: El cepillo permite ajustar hasta cuatro longitudes de corte de entre 3 y 6 mm aproximadamente

Datos técnicos	
Sistema de cabezales de corte	Aesculap Spezial
Accionamiento	Motor DC
Número de carreras	aprox. 5.700 carrera/min
Tecnología de la batería	iones de litio
Tensión de la batería	3,7 V
Capacidad de la batería	600 mAh
Tiempo de funcionamiento de la batería	90 - 120 min
Tiempo de carga de la batería	90 min
Ancho de corte	24 mm
Altura de esquileo	0,5 mm
Nivel de presión acústica	60 dB
Dimensiones	140 mm x 30 mm x 36 mm
Peso	115 g incluye batería y cabezal de corte

Consejo:
el cabezal de corte, especialmente estrecho, facilita los trabajos de precisión

Made in Germany



Volumen de suministro: 1x máquina cortapelos inalámbrica, 1x cabezal de corte de 0,5 milímetros (GT608), 1x estación de carga, 1x recalce (ajustable en cuatro longitudes de corte diferentes de entre 3 y 6 mm), 1x cepillo, 1x aceite Aesculap (GT604), 1x manual de instrucciones



Nº. de ref.	Color	Ancho de corte			€
GT416	blanco	24 mm	1/9	180	

Nº. de ref.	Descripción		€
GT608	Cabezal de corte de repuesto para Exacta/Isis	1/210	
GT608D	Cabezal de corte de repuesto para Exacta/Isis con DLC	1/10/210	

Aesculap Máquina cortapelos inalámbrica Isis

La máquina cortapelos se utiliza en zonas especiales como, por ejemplo, las patas y la cara, y también sirve para hacer un corte preciso de contornos. • excelente rendimiento de corte gracias a un cabezal de corte fabricado con una aleación especial de acero (acero al carbono) • se adapta perfectamente a la mano gracias a su forma delgada • funcionamiento muy silencioso y sin vibraciones • tan solo 115 gramos de peso, incluida la batería y el cabezal de corte • corte seguro a ras de piel de 0,5 mm aprox. • para longitudes de pelaje variadas: El cepillo permite ajustar hasta cuatro longitudes de corte de entre 3 y 6 mm aproximadamente

Consejo:

- Isis es ideal para preparar biopsias y cortar en zonas de difícil acceso, como las patas y las orejas.

Datos técnicos	
Sistema de cabezales de corte	Aesculap Spezial
Accionamiento	Motor DC
Número de carreras	aprox. 5.700 carrera/min
Tecnología de la batería	iones de litio
Tensión de la batería	3,7 V
Capacidad de la batería	600 mAh
Tiempo de funcionamiento de la batería	90 - 120 min
Tiempo de carga de la batería	90 min
Ancho de corte	24 mm
Altura de esquileo	0,5 mm
Nivel de presión acústica	60 dB
Dimensiones	140 mm x 30 mm x 36 mm
Peso	115 g incluye batería y cabezal de corte

Consejo:
el cabezal de corte, especialmente estrecho, facilita los trabajos de precisión

Made in Germany



Volumen de suministro: 1x máquina cortapelos inalámbrica, 1x cabezal de corte de 0,5 milímetros (GT608), 1x estación de carga, 1x recalce (ajustable en cuatro longitudes de corte diferentes de entre 3 y 6 mm), 1x cepillo, 1x aceite Aesculap (GT604), 1x manual de instrucciones



Nº. de ref.	Color	Ancho de corte			€
GT421	blanco	24 mm	1/9	180	

Nº. de ref.	Descripción		€
GT608	Cabezal de corte de repuesto para Exacta/Isis	1/210	
GT608D	Cabezal de corte de repuesto para Exacta/Isis con DLC	1/10/210	

Cortapelo inalámbrico Cordless Turbo A5

esquiladora inalámbrica para un uso muy exigente y provista del sistema de cabezales de corte SnapOn

- el motor sin escobillas, provisto de un alto régimen de revoluciones, permite deslizarse sin problemas incluso a través de pelaje espeso
- el régimen de revoluciones del motor puede controlarse de manera automática y adaptativa para que la transmisión de la fuerza sea constante con independencia del tipo de pelaje
- Paquete de baterías de iones de litio para un tiempo máximo de funcionamiento de 80 minutos con 2900 mAh
- la zona del mango es ergonómica y está texturizada, lo que permite sujetarlo de una manera cómoda y segura
- Interruptor corredero con superficie antideslizante para trabajar con una sola mano
- suministro de red o batería
- Régimen de revoluciones de motor de 3 niveles: 2800/3200/3600 rpm
- El volumen de suministro no incluye el cabezal de corte

Volumen de suministro: 1x esquiladora inalámbrica sin cabezal de corte, 1x base de carga, 1x cable de red con conector UE y Reino Unido, 1x aceite, 1x cepillo de limpieza, 1x funda para cabezal de corte, 1x manual de instrucciones

Datos técnicos	18598
Tensión	3,6 V
Accionamiento	Motor DC
Número de carreras	aprox. 2.800 carrera/min / aprox. 3.200 carrera/min / aprox. 3.600 carrera/min
Tecnología de la batería	iones de litio
Capacidad de la batería	2.900 mAh
Tiempo de funcionamiento de la batería	80 min
Tiempo de carga de la batería	150 min
Peso	417 g incluye batería



Oster
Professional Products

Nº. de ref.	Color		€	Nº. de ref.	Descripción	capacidad de la batería		€
18598	azul	1/4		18605	Batería de repuesto	3.100 mAh	1	NEW

Máquina cortapelo Golden A5

- la máquina cortapelo profesional con motor universal muy potente y silencioso
- se puede elegir entre diferentes cabezales de corte a presión
- sencillo cambio de las cuchillas de corte gracias al sistema a presión
- superficie de agarre antideslizante
- carcasa a prueba de golpes para condiciones extremas
- el filtro de aire puede cambiarse sin herramientas
- El volumen de suministro no incluye el cabezal de corte
- incluye manual de instrucciones



Top Seller

¡El clásico!

Datos técnicos	18555	185552
Tensión	230 V	230 V
Frecuencia de red	50 - 60 Hz	50 - 60 Hz
Potencia	45 W	45 W
Sistema de cabezales de corte	SnapOn	SnapOn
Niveles de velocidad	1 nivel de velocidad	2 niveles de velocidad
Nivel de velocidad 1	2.200 carrera/min	2.200 carrera/min
Nivel de velocidad 2		3.300 carrera/min

Nº. de ref.	Descripción	Color		€
18555	Golden A5 1-speed	negro	1/6	
185552	Golden A5 2-speed	color burdeos	1/6	



Oster
Professional Products

Juego de peines acoplables

- puntas redondeadas para trabajar cómodamente
- recomendado para cabezales de corte con cierre a presión #10, #15 y #30

Nº. de ref.		€
1892626	1/24	

El juego incluye los siguientes artículos: 10 recalces, bolsa para guardar con seguridad



Máquina cortapelo A6

La nueva gama de productos A6™ destaca por sus numerosas innovaciones: El nuevo concepto de motor compensa automáticamente las oscilaciones de tensión. De esta manera, el motor funciona con mayor uniformidad y menor consumo de potencia. El resultado: ¡mayor durabilidad del motor! El sistema antivibraciones, con solicitud de patente, reduce la fatiga de las articulaciones.

- Máquina cortapelo potente y compacta de 3 niveles
- incluye un nuevo motor potente de bajo nivel de ruido y menor calentamiento
- compatible con todos los cabezales de corte a presión
- diseño compacto y ergonómico
- El volumen de suministro no incluye el cabezal de corte
- incluye manual de instrucciones



Motor de alto rendimiento con tres niveles

3 niveles de potencia	flotador
Nivel de velocidad 1	para rapar o para pelaje fino
Nivel de velocidad 2	para pelo de grosor medio
Nivel de velocidad 3	para pelaje grueso

Datos técnicos	
Tensión	230 V
Sistema de cabezales de corte	SnapOn
Niveles de velocidad	tres niveles de velocidad
Nivel de velocidad 1	3.100 carrera/min
Nivel de velocidad 2	3.600 carrera/min
Nivel de velocidad 3	4.100 carrera/min
Longitud del cable	3,66 m
Peso	370 g sin cable

Nº. de ref.	Descripción	Color		€
18566	Comfort	negro	1/6	
18567	Slim	negro	1/6	
18545	Slim	petrol	1/6	
18546	Slim	lila	1/6	
18547	Slim	presión de las patas	1/6	



Oster
Professional Products

Cabezal de corte Cryogen-X

para Golden A5, A6, PowerPro Ultra y PRO3000i

A través de un revolucionario proceso de endurecimiento criogénico, estos cabezales de corte se mantienen hasta 15 °C más fríos que los cabezales convencionales y, por tanto, tienen una vida útil más larga.



Nº. de ref.	Tamaño del cabezal de corte	Altura de esquileo		€
1891919	9	2 mm	1/12/48	
1891900	50	0,2 mm	1/12/48	
1891901	40	0,25 mm	1/12/48	
1891902	30	0,5 mm	1/12/48	
1891903	15	1,2 mm	1/12/48	
1891904	10	1,6 mm	1/12/48	
1891905	7	3,2 mm	1/12/48	
1891906	5	6,3 mm	1/12/48	

Nº. de ref.	Tamaño del cabezal de corte	Altura de esquileo		€
1891910	5/8	0,8 mm	1/12/48	
1891913	4	9,5 mm	1/12/48	
1891914	8 1/2	2,8 mm	1/12/48	
1891916	7 F	3,2 mm	1/12/48	
1891917	5 F	6,3 mm	1/12/48	
1891918	4 F	9,5 mm	1/12/48	
1891944	10 wide	2,4 mm	1/12/48	

Esquiladora inalámbrica y con cable de red eléctrica Pro 700i

- para esquileo de precisión durante un tiempo máximo de 90 minutos con una carga de pila
- el régimen de revoluciones del motor puede controlarse de manera automática y adaptativa para que la transmisión de la fuerza sea constante con independencia del tipo de pelaje
- el cabezal de corte de acero inoxidable puede ajustarse de manera continua y permite contar con diferentes longitudes de corte (0,5-2,5 mm)
- el diseño ergonómico con superficie antideslizante y el bajo peso garantizan un trabajo con poco esfuerzo
- 3600 rpm para un esquileo perfecto
- se puede usar con o sin cable

Volumen de suministro: 1x esquiladora inalámbrica y con cable de red eléctrica, 1x cabezal de corte ajustable, 1x protector de cabezal de corte, 1x estación de carga, 1x cable de red con conector UE y Reino Unido, 1x aceite, 1x cepillo de limpieza, 4x recable, 1x manual de instrucciones



Datos técnicos	18599
Tensión	3,6 V
Accionamiento	Motor DC
Número de carreras	aprox. 3.600 carrera/min
Tecnología de la batería	Iones de litio
Capacidad de la batería	2.600 mAh
Tiempo de funcionamiento de la batería	90 min
Tiempo de carga de la batería	60 min
Peso	324 g incluye batería

Nº. de ref.	Color		€	Nº. de ref.	Descripción		€
18599	azul	1		1891985	Oster Cuchilla de repuesto	1/12/48	

Oster
Professional Products

Clipster Esquiladoras inalámbricas

CLIPSTER

Cortapelo inalámbrico DeloX

- velocidad de corte de 3 niveles • excelentes propiedades de corte gracias al cabezal de acero inoxidable • motor duradero y de alta calidad • indicador digital del estado de carga, lubricación, limpieza y nivel de carga de la batería • también puede operarse con la fuente de alimentación conectada • con potente batería de iones de litio de 2500 miliamperios-hora • Ajuste de la altura de esquila: cinco niveles ajustable con rueda de ajuste







Volumen de suministro: 1x esquiladora inalámbrica DeloX, 4x recalces (3, 6, 9, 12 mm), 1x cepillo de limpieza, 1x fuente de alimentación, 1x estación de carga, 1x aceite, 1x manual de instrucciones

Datos técnicos	18463
Tensión	5 V CC
Número de carreras	aprox. 4.000 carrera/min / aprox. 5.000 carrera/min / aprox. 6.000 carrera/min
Tecnología de la batería	iones de litio
Capacidad de la batería	2.500 mAh
Tiempo de funcionamiento de la batería	300 min
Tiempo de carga de la batería	300 min
Ancho de corte	38 mm
Altura de esquila	0,8 mm / 1,1 mm / 1,4 mm / 1,7 mm / 2 mm
Peso	242 g sin cable
Clase de protección	III

Nº. de ref.	Color	Tipo de esquila	Ancho de corte		€
18463	negro	Esquila de precisión	38 mm	1/6/24	

Nº. de ref.	Descripción		€
18477	Cabezal de corte de acero inoxidable para DeloX	1/500	



-  2500 mAh Li-Ion
-  38 mm
-  0,8 - 2,0 mm
-   3 mm, 6 mm, 9 mm, 12 mm
-  Speed
-  LED



CLIPSTER

Cortapelo inalámbrico DropiX

- excelentes propiedades de corte gracias al cabezal de acero inoxidable • también puede operarse con la fuente de alimentación conectada • con potente batería de iones de litio • Ajuste de la altura de esquila: cuatro niveles ajustable con interruptor deslizante

Volumen de suministro: 1x esquiladora inalámbrica DropiX, 4x recalces (3, 6, 9, 12 mm), 1x cepillo de limpieza, 1x fuente de alimentación, 1x aceite, 1x manual de instrucciones





Datos técnicos	18461
Tensión	5 V CC
Número de carreras	aprox. 6.000 carrera/min
Tecnología de la batería	iones de litio
Capacidad de la batería	600 mAh
Tiempo de funcionamiento de la batería	60 min
Tiempo de carga de la batería	60 min
Ancho de corte	38 mm
Altura de esquila	1 mm / 1,3 mm / 1,6 mm / 1,9 mm
Peso	197 g sin cable
Clase de protección	IPX7
Clase de protección	III

Nº. de ref.	Color	Tipo de esquila	Ancho de corte		€
18461	plateado / negro	Esquila de precisión	38 mm	1/6/24	

Nº. de ref.	Descripción		€
18465	Cabezal de corte de acero inoxidable para DropiX	1/500	

IPX7 = impermeable



-  600 mAh Li-Ion
-  38 mm
-  1,0 mm, 1,3 mm, 1,6 mm, 1,9 mm
-   3 mm, 6 mm, 9 mm, 12 mm





Cortapelo inalámbrico TaproX 2.0

- excelentes propiedades de corte gracias al cabezal de acero inoxidable • también puede operarse con la fuente de alimentación conectada • con potente batería de iones de litio de 2600 miliamperios-hora • Ajuste de la altura de esquila: ajustable con palanca en 3 niveles

Volumen de suministro: 1x esquiladora inalámbrica TaproX, 4x recalces (3, 6, 9, 12 mm), 1x cepillo de limpieza, 1x fuente de alimentación, 1x aceite, 1x manual de instrucciones

Datos técnicos	184601
Tensión	5 V CC
Número de carreras	aprox. 7.000 carrera/min
Tecnología de la batería	iones de litio
Capacidad de la batería	2.600 mAh
Tiempo de funcionamiento de la batería	240 min
Tiempo de carga de la batería	180 min
Ancho de corte	40 mm
Altura de esquila	0,5 - 3 mm
Peso	273 g
Clase de protección	III

¡Ahora más carreras por minuto y una mayor capacidad de la batería!

	2600 mAh Li-Ion
	40 mm
	0,5 - 3,0 mm
	4 x 3 mm 6 mm 9 mm 12 mm



Nº. de ref.	Color	Tipo de esquila	Ancho de corte		€
184601	negro	Esquila de precisión	40 mm	1/6/24	

Nº. de ref.	Descripción		€
184641	Cabezal de corte de acero inoxidable para TaproX	1/300	



Cortapelo inalámbrico CuttoX

- con accesorio cómodo para cortes detallados • Cabezal de corte para un corte a ras de piel (altura de corte de 0,3 mm) • excelentes propiedades de corte gracias al cabezal de acero inoxidable • también puede operarse con la fuente de alimentación conectada • incluye un amplio abanico de accesorios

Volumen de suministro: 1x esquiladora inalámbrica, 1x cabezal de corte, 3x recalces (3, 6, 9 mm), 1x cepillo de limpieza, 1x fuente de alimentación, 1x base de carga, 1x bote pequeño de aceite, 1x manual de instrucciones

Datos técnicos	18459
Tensión	2,4 V CC
Número de carreras	aprox. 6.000 carrera/min
Tecnología de la batería	NiMh
Capacidad de la batería	800 mAh
Tiempo de funcionamiento de la batería	60 min
Tiempo de carga de la batería	8 h
Ancho de corte	27 mm
Altura de esquila	0,3 mm
Peso	120 g sin cable
Clase de protección	III

	800 mAh Ni-Mh
	27 mm
	0,3 mm
	3 x 3 mm 6 mm 9 mm



Nº. de ref.	Color	Tipo de esquila	Ancho de corte		€
18459	negro / plateado	Esquila de precisión	27 mm	1/6/24	

Nº. de ref.	Descripción		€
18458	Cabezal de corte de acero inoxidable Cuttox	1/150	

CLIPSTER

Juego para esquiladora inalámbrica GrumoX

¡Set completo de cortapelos con muchos accesorios incluidos para cuidar el pelaje y las uñas de los perros!

- altura de corte regulable en 4 niveles mediante interruptor corredero (1,0-1,9 mm) • velocidad de corte de 3 niveles • excelentes propiedades de corte gracias a la cabeza de corte de cerámica
- indicador digital del estado de carga limpieza y nivel de carga de la batería • potente batería de iones de litio de 2500 mAh • también puede operarse con la fuente de alimentación conectada
- destinado únicamente para esquilar pequeñas zonas

Volumen de suministro: 1x esquiladora con cabezal de corte de cerámica, 4x recalce, 1x base de carga con cable de carga y adaptador de conector incluidos para UE/Reino Unido, 1x cepillo de limpieza, 1x bote pequeño de aceite, 1x peine, 1x cortaúñas, 1x manual de instrucciones (varios idiomas)



Nº. de ref.	Color	Tipo de esquileo	Ancho de corte		€
184602	negro	Esquileo de precisión	38 mm	1/12	

Nº. de ref.	Descripción		€
184604	Cabezal de corte de cerámica para GrumoX	1	



Datos técnicos	184602
Tensión	5 V CC
Sistema de cabezales de corte	SnapOn
Número de carreras	aprox. 5.500 carrera/min / aprox. 6.000 carrera/min / aprox. 6.500 carrera/min
Tecnología de la batería	iones de litio
Capacidad de la batería	2.500 mAh
Tiempo de funcionamiento de la batería	240 min
Tiempo de carga de la batería	240 min
Ancho de corte	38 mm
Altura de esquileo	1 mm / 1,3 mm / 1,6 mm / 1,9 mm
Peso	219 g sin cable

CLIPSTER

Cortapelo inalámbrico Sonic

- excelentes propiedades de corte gracias al cabezal de cerámica • incl. batería de repuesto para un esquileo sin pausas • también se puede conectar a la red con el cable de carga • incluye un amplio abanico de accesorios, con cuatro recalces para alturas de corte de 3, 6, 9 y 12 milímetros
- Ajuste de la altura de esquileo: cinco niveles ajustable con rueda de ajuste



Nº. de ref.	Color	Tipo de esquileo		€
18265	rojo / negro	Esquileo de precisión	1/20	

Nº. de ref.	Descripción	Material		€
18181	Cabezal de corte de repuesto	Cerámica	1/500	



Datos técnicos	18265
Potencia	3 W
Número de carreras	aprox. 6.600 carrera/min
Tecnología de la batería	NiMh
Tensión de la batería	2,4 V CC
Capacidad de la batería	1.200 mAh
Tiempo de funcionamiento de la batería	90 min
Tiempo de carga de la batería	240 min
Altura de esquileo	0,8 mm / 1,1 mm / 1,4 mm / 1,7 mm / 2 mm

CLIPSTER

Cortapelo inalámbrico Onyx

- excelentes propiedades de corte gracias al cabezal de cerámica • batería robusta para un uso continuo
- incluye un amplio abanico de accesorios, con cuatro recalces para alturas de corte de 3, 6, 9 y 12 milímetros • Ajuste de la altura de esquileo: cinco niveles ajustable con rueda de ajuste



Nº. de ref.	Color	Tipo de esquileo		€
18180	plateado	Esquileo de precisión	1/20	

Nº. de ref.	Descripción		€
18181	Cabezal de corte de repuesto	1/500	



Datos técnicos	18180
Potencia	3,5 W
Número de carreras	aprox. 6.900 carrera/min
Tecnología de la batería	NiMh
Tensión de la batería	3 V CC
Tiempo de funcionamiento de la batería	90 min
Tiempo de carga de la batería	320 min
Altura de esquileo	0,8 mm / 1,1 mm / 1,4 mm / 1,7 mm / 2 mm



«Encontrará más productos de identificación de animales al final de la categoría Cerdo».

Tijera para marcar ganado

• punta curvada hacia arriba • Material: Acero inoxidable

Nº. de ref.	Longitud		€
208	19 cm	1/10/300	



Tinta para marcar ganado

• inocuo tanto para el animal como para el hombre • rápido secado y color intenso • para la identificación directa sobre el pelo

para juego de sellos de marcación (1919)

Nº. de ref.	Color	Contenido		€
1918	negro	1000 ml / Botella	1/6	



Kit de tinta para marcar ganado

• para tinta de marcación de carne y ganado • Kit compuesto por: 10 números (0 a 9) • Material: Aluminio

Nº. de ref.	Tamaño de letra		€
1919	7 cm	1/30	



Pulsera de marcación para la pata

EL ORIGINAL

- para la marcación a largo plazo • sin inscripción • para la marcación de vacas en corrales
- Material: Plástico • con regulación continua



Disponible para diseño personalizado.

Nº. de ref.	Color	Longitud	UP	Unidad/Unidad de embalaje		€
20110	amarillo	37 cm	10 ud.	10 / envase	1/10/250	
20111	rojo	37 cm	10 ud.	10 / envase	1/10/250	
20112	azul	37 cm	10 ud.	10 / envase	1/10/250	
20113	verde	37 cm	10 ud.	10 / envase	1/10/250	
20114	naranja	37 cm	10 ud.	10 / envase	1/10/250	

TV

¡Se abre a mano con facilidad!

Pulsera de marcación

- para el marcado de vacas, por ejemplo, secado, mastitis, tratamiento de pezuñas, etc.
- con autocierre de gancho y bucle

20895: colores variados (3x amarillos, 3x rojos, 2x azules y 2x verdes)

Nº. de ref.	Color	Longitud	UP	Unidad/Unidad de embalaje		€
2089	amarillo	36 cm	1 blister	10 / blister	1/100	
20892	rojo	36 cm	1 blister	10 / blister	1/100	
20893	azul	36 cm	1 blister	10 / blister	1/100	
20894	verde	36 cm	1 blister	10 / blister	1/100	
20895	colores variados	36 cm	1 blister	10 / blister	1/100	



Cinta de patas para podómetro

- compatible con todos los podómetros convencionales (p. ej. GEA/Nedap, Lemmer-Fullwood) • con cierre anular

Made in Germany



Nº. de ref.	Color	Longitud	Ancho		€
20102	azul	40 cm	4 cm	1/10/400	



Fichas de número para patas

1 cifra

- para insertar en cinta • identificación óptima gracias a un práctico código de color • facilita la identificación de los animales durante el ordeño • de material flexible para evitar puntos de presión
- compatible con pulseras de marcación para pata con una anchura de hasta 30 mm • pulsera de marcación para pata compatible n.º de art. 20103 • Dimensiones: 36 mm x 36 mm

Nº. de ref.	Cifras	Color	UP	Unidad/Unidad de embalaje	€
208420	0	negro	1 envase	10 / envase	1/45
208421	1	amarillo	1 envase	10 / envase	1/45
208422	2	naranja	1 envase	10 / envase	1/45
208423	3	rojo	1 envase	10 / envase	1/45
208424	4	violeta	1 envase	10 / envase	1/45
208425	5	azul	1 envase	10 / envase	1/45
208426	6	verde	1 envase	10 / envase	1/45
208427	7	gris	1 envase	10 / envase	1/45
208428	8	Marrón	1 envase	10 / envase	1/45
208429	9	blanco	1 envase	10 / envase	1/45

Made in Germany



Pulsera de marcación de pata para fichas de número

- para la marcación a largo plazo • con regulación continua
- ¡Se abre a mano con facilidad • el orificio integrado permite encintar el extremo que sobresale • adecuado para fichas de número (n.º de art. 208420 y siguientes) • Material: Plástico

Nº. de ref.	Color	Longitud	Ancho	UP	Unidad/Unidad de embalaje	€
20104	verde	37 cm	3 cm	10 ud.	10 / envase	1/10/250

Made in Germany



Pulsera de marcación de pata para fichas de número

- con cierre anular

Nº. de ref.	Color	Longitud	Ancho	UP	€
20103	azul	30 cm	3 cm	1/10/500	

Made in Germany



Fichas de número Standard

1 cifra

- para insertar en cinta • compatible con cintas de marcación de cuello con una anchura de hasta 40 mm • Juego de 10 unidades
- Dimensiones: 44 mm x 46 mm



UP	Unidad/Unidad de embalaje	€
10 ud.	10 / envase	1/10/1.000

Cifras	0	1	2	3	4	5	6 / 9	7	8
amarillo	208480	208481	208482	208483	208484	208485	208486	208487	208488
naranja	208460	208461	208462	208463	208464	208465	208466	208467	208468
rojo	208470	208471	208472	208473	208474	208475	208476	208477	208478

Ficha de número para collar Duo

1 cifra

Made in Germany



- fácil de colocar y quitar gracias a su diseño de dos piezas
- permite una óptima identificación gracias a una práctica codificación por colores, una rotulación a ambos lados y un formato grande (54 x 59 mm)
- compatible con cintas de marcación de cuello con una anchura de hasta 40 mm
- patentado
- Dimensiones: 54 mm x 15 mm x 59 mm

Facilita enormemente el trabajo

Las fichas de número para collar Duo facilitan enormemente el trabajo, especialmente cuando se producen cambios en la población del ganado. Las fichas de número convencionales tienen que deslizarse para extraerse del collar, lo que se vuelve cada vez más difícil o prácticamente imposible transcurrido un breve periodo de tiempo debido a la suciedad. En algunas circunstancias, incluso puede ser necesario desmontar completamente el collar, incluyendo los equipos, como transponders, sensores o pesos, aunque solo sea necesario cambiar un único número. En cambio, las fichas de número para collar Duo se pueden abrir, retirar e insertar fácilmente en la posición deseada. En el caso de los animales que están sujetos, las fichas se pueden colocar incluso sin quitar el collar.

Óptima capacidad de identificación

La codificación especial por colores (cada cifra de un color) y el formato grande facilitan de manera considerable la identificación de los animales, especialmente a grandes distancias o cuando los números están parcialmente ocultos o las condiciones de iluminación son deficientes. Gracias a la rotulación en ambos lados y a la codificación por colores, los collares torcidos ya no son un problema.



Nº. de ref.	Cifras	Color	UP	Unidad/Unidad de embalaje	€
209420	0	negro	1 envase	6 / envase	1/45
209421	1	amarillo	1 envase	6 / envase	1/45
209422	2	naranja	1 envase	6 / envase	1/45
209423	3	rojo	1 envase	6 / envase	1/45
209424	4	violeta	1 envase	6 / envase	1/45
209425	5	azul	1 envase	6 / envase	1/45
209426	6	verde	1 envase	6 / envase	1/45
209427	7	gris	1 envase	6 / envase	1/45
209428	8	Marrón	1 envase	6 / envase	1/45
209429	9	blanco	1 envase	6 / envase	1/45



Accesorio para ficha de número para collar Duo

Nº. de ref.	Descripción	Material	UP	Unidad/Unidad de embalaje	€
20943/12	Pasadores de repuesto	Plástico	1 envase	12 / envase	1
20944	Herramienta de montaje				1/100



Fichas de número

para marcado en la parte trasera del cuello

La ficha de número se coloca en posición vertical sobre la parte posterior del cuello del animal, por lo que puede verse fácilmente. Las fichas de número que se colocan lateralmente se ocultan a menudo en el establo, por lo que es posible que el agricultor no pueda verlas. Las fichas de números se colocan en posición vertical sobre la parte trasera del cuello, por lo que permiten identificar fácilmente a los animales, principalmente en el cubículo o el pesebre, donde a menudo no es posible ver el número si este está colocado en un lateral.

- gran resistencia
- para insertar en cinta
- compatible con cintas de marcación de cuello con una anchura de hasta 40 mm

Nº. de ref.	Rotulación	Color	Serie de números	UP	Unidad/Unidad de embalaje	€
208430	en blanco	amarillo		1 envase	25 / envase	1/100
208431	impreso	amarillo	1 - 25	1 envase	25 / envase	1/100
208432	impreso	amarillo	26 - 50	1 envase	25 / envase	1/100
208433	impreso	amarillo	51 - 75	1 envase	25 / envase	1/100
208434	impreso	amarillo	76 - 100	1 envase	25 / envase	1/100
208435	impreso	amarillo	101 - 125	1 envase	25 / envase	1/100
208436	impreso	amarillo	126 - 150	1 envase	25 / envase	1/100
208437	impreso	amarillo	151 - 175	1 envase	25 / envase	1/100
208438	impreso	amarillo	176 - 200	1 envase	25 / envase	1/100
208439	impreso	amarillo	201 - 225	1 envase	25 / envase	1/100
208440	impreso	amarillo	226 - 250	1 envase	25 / envase	1/100
208441	impreso	amarillo	251 - 275	1 envase	25 / envase	1/100
208442	impreso	amarillo	276 - 300	1 envase	25 / envase	1/100



Peso para collar de marcación

- mantiene el collar de marcación en la posición correcta
- con núcleo de metal recubierto de plástico resistente a los golpes
- compatible con cintas de marcación de cuello con una anchura de hasta 40 mm
- incluye un eslabón ovalado



Nº. de ref.	Color	Peso		€
20810	verde	500 g	1/10	



Disponible para diseño personalizado.

Collar de marcación

- cadena 170cm c.hebilla rotat.



Top Seller



Nº. de ref.	Color	Longitud	Ancho		€
20887	blanco / negro	90 cm	40 mm	1/10/150	
20889	blanco / negro	120 cm	40 mm	1/10	
20878	blanco / negro	135 cm	40 mm	1/10	
20898	verde / blanco	120 cm	40 mm	1/10	
20866	verde / blanco	135 cm	40 mm	1/10	
20868	azul	120 cm	40 mm	1/10	
20869	azul	135 cm	40 mm	1/10	

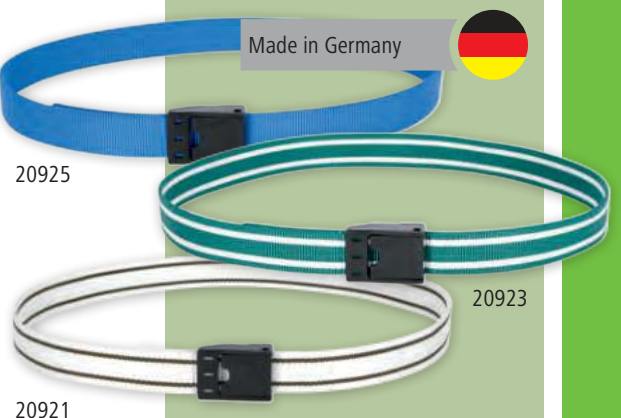
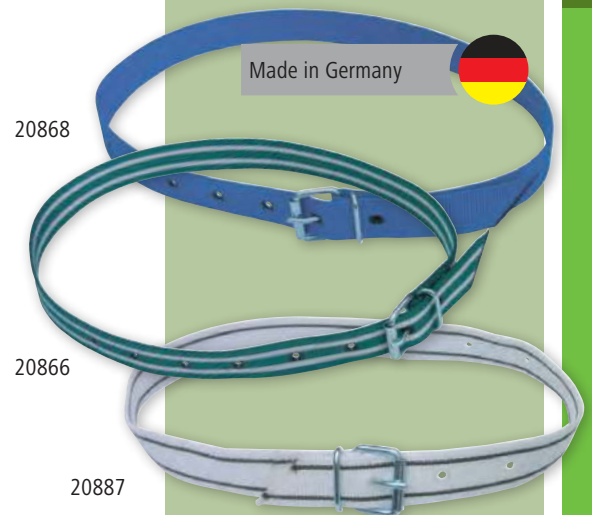

Collar de marcación

- con cierre anular

Nº. de ref.	Color	Longitud	Ancho		€
2088	blanco / negro	130 cm	40 mm	1/10	

Collar de marcación

- con cierre de clip



Nº. de ref.	Color	Longitud	Ancho		€
20923	verde / blanco	130 cm	40 mm	1/10	
20925	azul	130 cm	40 mm	1/10	
20921	blanco / negro	130 cm	40 mm	1/10	
20924	verde / blanco	90 cm	40 mm	1/10	
20926	azul	90 cm	40 mm	1/10	



Collar para cencerro

con hebilla redonda simple

- de material de correa suave con la piel de gran calidad • gran resistencia al roce y estabilidad a los rayos UV • robusta hebilla metálica latonada • con cordón de sujeción para una segura fijación del cencerro • con hebilla redonda simple • Material: Poliéster

Made in Germany



Nº. de ref.	Color	Longitud	Ancho		€
27551	negro / amarillo	55 cm	30 mm	1/10/50	
27553	negro / amarillo	85 cm	30 mm	1/10/50	
27555	negro / amarillo	55 cm	40 mm	1/10/50	
27556	negro / amarillo	65 cm	40 mm	1/10/50	
27557	negro / amarillo	90 cm	40 mm	1/10/50	
27559	negro / amarillo	110 cm	40 mm	1/10/50	
27560	negro / amarillo	120 cm	40 mm	1/10/50	



resistente al roce y estable a los rayos UV

Collar para cencerro

con hebilla redonda doble

- de material de correa suave con la piel de gran calidad • gran resistencia al roce y estabilidad a los rayos UV • robusta hebilla metálica latonada • con cordón de sujeción para una segura fijación del cencerro • con hebilla redonda doble • Material: Poliéster

Made in Germany



Nº. de ref.	Color	Longitud	Ancho		€
27571	negro / amarillo	110 cm	50 mm	1/10/50	
27572	negro / amarillo	120 cm	50 mm	1/10/50	
27574	negro / amarillo	110 cm	60 mm	1/10/50	
27575	negro / amarillo	120 cm	60 mm	1/10/50	
27576	negro / amarillo	110 cm	70 mm	1/10/50	
27577	negro / amarillo	120 cm	70 mm	1/10/50	
27578	negro / amarillo	120 cm	80 mm	1/10/50	



resistente al roce y estable a los rayos UV

Delizia® Piedra para lamer de sal de cristal de roca

- piedra para lamer de sal natural
- contiene minerales y oligoelementos
- con cuerda para colgar



Top Seller

Nº. de ref.	Peso individual		€
321554	2,5 kg	1/6	
325669	1,75 kg	1/12	

Se trata de un producto totalmente natural y procesado manualmente, por lo que puede haber diferencias en la forma y el color respecto a la imagen mostrada.

Delizia® Piedra mineral para lamer Equisal

La combinación de zinc y selenio puede ayudar en caso de existir alteraciones del metabolismo, problemas en la piel y el pelaje, cascos con paredes quebradizas y problemas musculares y de fertilidad.

- compuesta por sal de alta calidad muy fácil de digerir y proveniente del Mar Mediterráneo con calidad de sal de mesa • para la regulación de la tensión sanguínea y el equilibrio ácido-base • favorece la excitabilidad de músculos y nervios

con selenio, zinc y sal mediterránea de alta calidad

Nº. de ref.	Peso individual	Contenido		€
325671	3 kg	4 ud. / Caja	1	



Piedras para lamer y soportes

Delizia® Piedra de hierba para lamer Equisal DarmoFin

La piedra para lamer contiene hierbas especiales para reforzar el ambiente intestinal de manera natural. Además de la sal y los oligoelementos, las hierbas con un alto contenido en taninos y sustancias amargas tienen un efecto positivo en el metabolismo y el bienestar general.

- favorece una alimentación saludable con ayuda de la mezcla especial de hierbas
- puede contribuir a que se requieran menos curas químicas de lombrices
- favorece el metabolismo y el bienestar general
- puede contribuir a evitar carencias alimentarias
- conforme con el ADMR (Reglamento de la federación ecuestre alemana en materia de controles de medicamentos y antidoping) y sin efectos de doping



con sal marina de alta calidad y hierbas especiales

Composición

Hojas de nogal, Hierbas de helecho macho, Hierbas de Artemisia abrotanum, cilantro, Hierbas de ajo de oso, Raíz de diente de león

Nº. de ref.	Peso individual	UP	Unidad/Unidad de embalaje		€
3224540	3 kg	4 ud.	4 / caja	1/4	

Delizia® Piedra mineral para lamer Equisal NoFly

- compuesta por sal de alta calidad muy fácil de digerir y proveniente del Mar Mediterráneo con calidad de sal de mesa
- puede ahuyentar insectos molestos, como moscas, mosquitos o pulgas
- puede favorecer la circulación de la sangre y reforzar el sistema inmunológico
- favorece la conservación del valor de pH neutro del estómago
- efecto antioxidante gracias a los minerales (hierro, selenio, zinc y manganeso) y la vitamina E
- puede mejorar la digestión y el metabolismo
- puede reducir el factor de estrés que provocan los insectos molestos



de sal mediterránea de gran calidad

Nº. de ref.	Peso individual	UP	Unidad/Unidad de embalaje		€
325670	3 kg	4 ud.	4 / caja	1/4	

Delizia® Piedra de sal para lamer

- piedra prensada de sal para lamer
- contiene minerales y oligoelementos
- dimensiones de cada piedra: aprox. 20 x 10 x 5 cm (largo x ancho x alto)

Nº. de ref.	Peso individual	UP	Unidad/Unidad de embalaje		€
324804	2 kg	1 caja	4 / caja	1	



Soporte de piedras para lamer

- soporte práctico y casi indestructible para piedras para lamer de forma cuadrada
- incluye agujeros de montaje reforzados
- adecuado para piedra para lamer de sal de 2 kg (324804) o piedra para lamer de sal o mineral de forma cuadrada de 10 x 5 cm máx.
- de plástico resistente
- para atornillar o clavar

Nº. de ref.	Color			€
324803	negro	1/60	900	



Soporte de piedras para lamer

- innovador soporte de piedras para lamer de plástico resistente a impactos
- para diferentes tipos de piedras para lamer de forma redonda o cuadrada
- para atornillar



32480: con inserto extraíble para piedras redondas de hasta 3 kilogramos como, por ejemplo, Equisal

Made in the EU



patentado



Nº. de ref.	Color	Longitud	Ancho	Inserto para piedras de lamer			€
32479	verde oscuro	18,5 cm	19 cm	sin inserto	1	150	
32480	verde oscuro	18,5 cm	19 cm	con inserto redondo	1	150	

Comederos

Soporte de piedras para lamer

• sin bordes cortantes • adecuado también para piedras de sal de 15 kg • Dimensiones interiores: 191 x 194 mm • Material: Plástico • para atornillar o clavar

Made in the EU



Nº. de ref.	Color	Longitud	Ancho	Inserto para piedras de lamer			€
324793	negro	20,2 cm	20,6 cm	sin inserto	1	275	
324794	aguamarina	20,2 cm	20,6 cm	sin inserto	1	275	
324795	rosé	20,2 cm	20,6 cm	sin inserto	1	275	

Soporte de piedras para lamer

• Material: Metal galvanizado

Nº. de ref.	Longitud	Ancho	Altura			€
32472	20,5 cm	20,5 cm	23,5 cm	1	150	

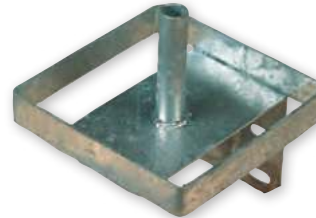

Comedero para terneros y cabras

• ideal para la alimentación adicional durante la dieta líquida

Made in the EU



Nº. de ref.	Ancho	Profundidad	Altura	Volumen			€
3257	23 cm	22 cm	21 cm	6 l	1	200	



Comedero para pienso concentrado

• plástico inastillable • con tapón de vaciado



Top Seller

Nº. de ref.	Color	Ancho	Profundidad	Altura	Volumen			€
32460	verde oscuro	33 cm	28 cm	33,5 cm	9 l	1	150	



Comedero

• plástico inastillable • rectangular



Top Seller

Nº. de ref.	Descripción	Color	Ancho	Profundidad	Altura	Volumen			€
3258	sin borde de protección	verde	42 cm	30 cm	32 cm	15 l	1	100	
32582	con borde de protección (¡sin montar!)	verde	42 cm	30 cm	32 cm	15 l	1	100	

Nº. de ref.	Descripción	Color	Material		€
32581	Borde de protección	verde	Plástico	1/25	

Comedero con varillas metálicas

• plástico inastillable • las barras de metal pueden desmontarse en pocos pasos • con tapón de vaciado

Nº. de ref.	Color	Ancho	Profundidad	Altura	Volumen			€
32465	verde	33 cm	28 cm	33,5 cm	9 l	1	30	



Comedero

para colgar

• comedero transportable para colgar en instalaciones de hasta 50 mm de grosor • mezcla de goma prácticamente indestructible para las más duras aplicaciones • ideal para el establo o el pasto • calidad probada: ¡apto para la alimentación de animales! • antes del primer uso, lavar a fondo con un limpiador jabonoso neutro

Nº. de ref.	Color	Volumen		€
323466	negro	25 l	1/6	



Comedero HangOn 13L

para colgar

• comedero transportable para colgar en instalaciones con un grosor máx. de 40 mm • de plástico robusto, resistente a impactos • con firmes ganchos de plástico para colgar



Nº. de ref.	Color	Ancho	Profundidad	Altura	Volumen			€
323480	verde	28 cm	37 cm	32 cm	13 l	1	136	
3211641	aguamarina	28 cm	37 cm	32 cm	13 l	1	136	
3211642	rosé	28 cm	37 cm	32 cm	13 l	1	136	

Comedero HangOn 8L

para colgar

• de plástico robusto, resistente a impactos • práctica forma con pico de jarra y asa • comedero transportable para colgar en instalaciones con un grosor máx. de 40 mm • con firmes ganchos de plástico para colgar



Nº. de ref.	Color	Ancho	Profundidad	Altura	Volumen			€
323481	verde	27 cm	35 cm	25 cm	8 l	1	180	
3211643	aguamarina	27 cm	35 cm	25 cm	8 l	1	180	
3211644	rosé	27 cm	35 cm	25 cm	8 l	1	180	

Comedero

Comedero de plástico de forma semicircular sin esquinas ni bordes. ¡Muy ligero pero estable!

- diseño semicircular para el montaje en paredes lisas • con borde de protección contra la caída de comida • puntos de transición redondeados en el interior para una mayor higiene • con tapón para facilitar la limpieza • Material: polietileno • para montaje en pared • con tapón de vaciado

Made in the EU



Nº. de ref.	Color	Longitud	Ancho	Altura	Volumen			€
324825	verde	55 cm	35 cm	17,7 cm	25 l	1	66	

Comedero para neumático

- comedero robusto y de alta calidad; fabricado con polietileno • ideal para alimentar caballos en establos libres y abiertos • para una alimentación acorde con la especie, ya que los caballos pueden comer en su postura natural • adecuado para neumáticos 175/14 o más grandes

Made in the EU



Nº. de ref.	Color	Altura	Diámetro	Diámetro interior	Volumen			€
324826	verde	19,5 cm	51 cm	35 cm	15 l	1	105	

Comedero modelo para rincón

- completo, con un borde de protección contra mordeduras y caída de comida (no montado)
- Material: Plástico • para montaje en esquina



Nº. de ref.	Color	Ancho	Profundidad	Altura	Volumen			€
32592	verde	60 cm	45 cm	30 cm	31 l	1	50	

Nº. de ref.	Descripción	Color	Material		€
32591	Borde de protección para modelo esquinero de comedero	verde	Plástico	1/25	

Comedero y bebedero

- incorpora dos asas resistentes al desgarro • con una capacidad de hasta 45 litros, este cubo puede utilizarse para las más distintas áreas de aplicación en el pasto o el establo • de plástico robusto, prácticamente indestructible y a prueba de impactos



Nº. de ref.	Color	Volumen			€
323539	verde	45 l	1/10	160	

Cubo para agua o comida FlatBack

• para el pasto, el establo o para el viaje en el remolque de animales • cubo extraordinariamente robusto de plástico prácticamente indestructible • la parte posterior aplanada permite usarlo como cubo comedero (soporte de pared 321215) • con escala de llenado

Made in the EU



Nº. de ref.	Color	Volumen			€
323489	azul	20 l	1	180	
323490	verde	20 l	1	180	
323493	negro	20 l	1	180	
323558	aguamarina	20 l	1	180	
323559	rosé	20 l	1	180	

Soporte de pared de seguridad FlatBack

• de metal resistente para soportar cargas extremas • con cierre de seguridad para la fijación del cubo • también apto para otros cubos de similar construcción



TV

Nº. de ref.	Color	Material			€
321215	negro	Metálico	1/45	540	

Comedero flexible FlexBag

• Comedero de plástico robusto, pero extraordinariamente flexible • de uso universal, tanto para el pasto y el establo, como capazo comedero, de transporte o de limpieza, como para la casa y el jardín • con dos asas para llevar fácilmente

Nº. de ref.	Color	Volumen			€
323530	verde	12 l	1/10	480	
323531	lila	12 l	1/10	480	
323532	rojo	12 l	1/10	480	
3210247	rojo	15 l	1/10	960	
3210248	azul	15 l	1/10	480	
323533	azul	28 l	1/10	240	
323534	amarillo	28 l	1/10	240	
323535	rojo	28 l	1/10	240	
323536	azul	42 l	1/10	200	
323537	amarillo	42 l	1/10	200	
323538	rojo	42 l	1/10	200	
326197	rojo	60 l	1/10	400	
326198	azul	60 l	1/10	400	



Top Seller

Comedero de acero inoxidable

• comedero redondo de acero inoxidable • construcción de soporte de metal galvanizado para el montaje en la pared • sin esquinas o bordes que puedan causar heridas • con tapón de vaciado 15 mm



32498

Recipiente de acero inoxidable



Nº. de ref.	Longitud	Ancho	Altura	Volumen			€
32490	44 cm	38 cm	23 cm	18 l	1	36	

Comedero de aluminio

• comedero ultraligero de tan sólo 3,5 kg de peso • escudilla con un diámetro de 35 centímetros y fabricada con aluminio inoxidable de alta calidad • limpieza muy sencilla, gracias al tapón de vaciado • construcción de soporte de metal galvanizado • sin esquinas o bordes que puedan causar heridas • con tapón de vaciado



Nº. de ref.	Descripción	Longitud	Ancho	Altura	Diámetro	Volumen			€
32495	para montaje recto	44 cm	38 cm	23 cm	35 cm	18 l	1	36	
32496	para montaje en esquina	37 cm	37 cm	24 cm	35 cm	18 l	1	45	

Comedero rectangular

• extremadamente estable y duradero • con tubos redondos en el contorno para proteger adicionalmente contra lesiones • Material: metal galvanizado al fuego • con tapón de vaciado 15 mm



Top Seller



Nº. de ref.	Longitud	Ancho	Altura	Volumen			€
32483	45 cm	34 cm	24 cm	35 l	1	16	

Comedero triangular

• extremadamente estable y duradero • con tubos redondos en el contorno para proteger adicionalmente contra lesiones • Material: metal galvanizado al fuego • para montaje en esquina • con tapón de vaciado 15 mm

Nº. de ref.	Longitud	Ancho	Altura	Volumen			€
32482	44 cm	44 cm	24 cm	35 l	1	16	



Comedero semicircular

• extremadamente estable y duradero • con tubos redondos en el contorno para proteger adicionalmente contra lesiones • Material: metal galvanizado al fuego • con tapón de vaciado 15 mm

Nº. de ref.	Longitud	Ancho	Altura	Volumen			€
32484	55 cm	35 cm	24 cm	28 l	1	16	



Tapón de cierre para comederos

• cierre fácil y seguro mediante rosca M12 x 18 • para los comederos 32460, 32465, 32482, 32483, 32484, 32490, 32495, 32496

Nº. de ref.		€
32498	1/100/300	



Comedero de heno

• Material: Metal galvanizado • para la fijación en pared





Nº. de ref.	Longitud	Ancho	Altura	Distancia entre varillas	Grosor de varilla			€
32703	68 cm	41 cm	45,5 cm	101 mm	8 mm	1/5	50	

Henera doble

• para insertar en compuertas o paredes de box de un ancho máx. de 43 mm • Material: Metal galvanizado



Nº. de ref.	Longitud	Ancho	Altura	Distancia entre varillas	Grosor de varilla			€
32702	61,5 cm	50 cm	48 cm	80 mm	8 mm	1	30	

Comedero de heno



• modelo especialmente robusto • Material: Metal galvanizado • para la fijación en pared



3230





3231

Nº. de ref.	Descripción	Longitud	Ancho	Altura	Distancia entre varillas	Grosor de varilla			€
3230	modelo pequeño	56 cm	29,5 cm	23 cm	80 mm	10 mm	1	78	
3231	modelo grande	75,3 cm	47,5 cm	46,5 cm	85 mm	10 mm	1	44	

Henera semicircular

• Distancia entre barras: parte superior de 115 mm, parte inferior de 30 mm • Material: Metal galvanizado • para la fijación en pared





Nº. de ref.	Longitud	Ancho	Altura	Grosor de varilla			€
32701	75 cm	41,5 cm	64,5 cm	10 mm	1	25	

Henera de rincón

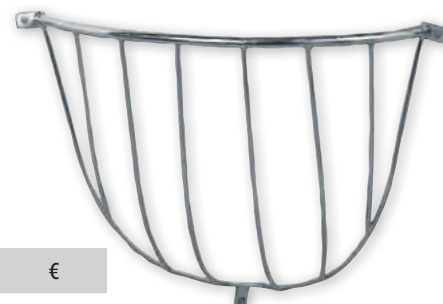
• Material: Metal galvanizado • para la fijación en pared



Nº. de ref.	Longitud	Ancho	Altura	Distancia entre varillas	Grosor de varilla			€
3271	70 cm	52 cm	61 cm	105 mm	10 mm	1/5	50	

Comedero de heno

- para 5 terneros • Material: metal galvanizado al fuego • para la fijación en pared



Nº. de ref.	Longitud	Ancho	Altura	Distancia entre varillas	Grosor de varilla			€
14376	185 cm	40 cm	48 cm	80 mm	8 mm	1	24	

Comedero de heno

- adecuado para CalfHouse Premium 4/5, el iglú colectivo FLIXBOX, CalfHouse Premium XL y CalfHouse Premium XXL
- Material: Metal galvanizado • para atornillar



Nº. de ref.	Longitud	Ancho	Altura	Distancia entre varillas	Grosor de varilla			€
14454	113 cm	41 cm	38 cm	75 mm	10 mm	1	50	

Forrajera HayBox

Henera para alimentar caballos en función de su raza. Los alimentos se ingieren lentamente, pero de manera constante, lo que puede contribuir al bienestar del caballo.

- menos problemas de digestión gracias a una alimentación lenta
- puede llenarse con mucha rapidez y es fácil de limpiar
- rejilla metálica galvanizada y resistente con una distancia entre barrotes de 6 cm
- Los caballos comen adoptando una postura natural: para establos, paddocks, cercados, etc.
- para alrededor de entre 8 y 10 kilogramos de heno (en función de la estructura y la compresión)
- si fuera necesaria una mejor fijación, puede pedirse un elemento de fijación de suelo o pared, disponible como accesorio
- la plataforma base perforada hace que el heno en polvo caiga al suelo: ideal también para heno mojado o húmedo (el exceso de agua puede escurrirse)
- se entrega con rejilla metálica
- Material: HDPE
- incluye instrucciones de montaje, fácil de montar
- se entrega como kit de montaje



óptimo para personas alérgicas al polvo

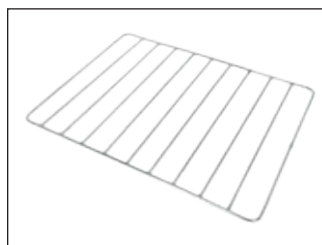
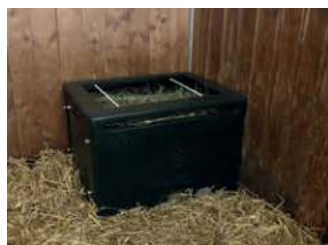



Nº. de ref.	Ancho	Profundidad	Altura			€
3210373	80,8 cm	61 cm	56 cm	1	22	

Nº. de ref.	Descripción	Material		€
3210375	Juego de fijación en suelo	Metal galvanizado	1/12	
3210376	Juego de fijación en pared	Metal galvanizado	1	
3210377	Plataforma de base	polietileno	1/25	
3210378	Conjunto de cierre para orificio del bastidor para red	Metal galvanizado	1/250	
3210379	Rejilla de heno	Metal galvanizado	1/10	

Forrajera para ahorro de forraje

- forrajera para ahorro de forraje estable y de alta calidad, fabricada en metal galvanizado, para el montaje en la pared
- su diseño permite al caballo comer despacio y acorde a las necesidades de su especie
- al comer se presiona la rejilla contra el forraje gracias a una espiga giratoria, de esta forma el caballo recibe porciones pequeñas que le mantienen ocupado durante mucho tiempo
- Para llenar con forraje basto puede abrirse fácilmente levantando la rejilla por delante o, si es necesario, por detrás a través de una abertura de separación del box
- se entrega como kit de montaje
- incluye instrucciones de montaje, fácil de montar



Nº. de ref.	Longitud	Ancho	Altura	Volumen	Distancia entre varillas	Peso			€
32706	60 cm	47 cm	53 cm	90 l	6 cm	14 kg	1	20	

Nº. de ref.	Descripción	Material		€
3210599	Pesebre de repuesto	Metal galvanizado	1	



Forrajera de pared SlowFeed Plus

¡una forrajera estable de pared que los animales se alimenten lentamente y de una manera acorde con su especie! La distancia de 5 cm entre los barrotes permite que los caballos ingieran el alimento lentamente, pero de manera continua, lo que puede contribuir al bienestar de los caballos.

- menos problemas de digestión y comportamiento gracias a una alimentación lenta
- la plataforma de base inclinada permite que los restos de heno resbalen
- con tapa plegable para un llenado rápido y sencillo
- la abertura horizontal del fondo impide que los restos de comida se acumulen en el fondo; asimismo, facilita el vaciado completo y la limpieza de la forrajera
- construcción muy estable
- montaje muy sencillo
- el elemento de fijación para pared está incluido en el volumen de suministro
- para alrededor de 14 kg de heno (en función de la estructura y la compresión)
- protección inferior contra pisadas debido a los barrotes, que llegan hasta el fondo
- Material: Metal galvanizado
- para montaje en pared
- se entrega como kit de montaje



Nº. de ref.	Ancho	Profundidad	Altura	Distancia entre varillas	Peso		€
3225	81 cm	41 cm	114 cm	5 cm	32 kg	1	



Enganche de tres puntos (con estribo de protección)



Borde de protección en todo el perímetro del tejado

En caso de utilizar alimentos que puedan dañar el galvanizado (por ejemplo, el forraje ensilado), aplique primero pintura de protección.

forrajera cuadrada Standard con barras en arco para caballos y ganado vacuno

- indicada para pacas redondas y cuadradas con una longitud o diámetro de hasta 1,8 m
- 1x viga de sección rectangular
- para el llenado puede abrirse fácilmente por 2 lados
- Enganche de tres puntos
- mínima pérdida de forraje
- se suministra como kit de montaje incl. borde de protección para el tejado y estribos de protección de tres puntos
- Dimensiones interiores de la bandeja: aprox. 1,9 x 1,9 m
- Material: metal galvanizado al fuego



¡Rogamos tenga en cuenta los costes de transporte adicionales!

Nº. de ref.	Longitud	Ancho	Altura	Plazas de alimentación			€	
291289	230 cm	230 cm	250 cm	12	1	6		

forrajera cuadrada Standard con barras de libre entrada para ganado sin cuernos

- indicada para pacas redondas y cuadradas con una longitud o diámetro de hasta 1,8 m
- 1x viga de sección rectangular
- para el llenado puede abrirse fácilmente por 2 lados
- Enganche de tres puntos
- mínima pérdida de forraje
- se suministra como kit de montaje incl. borde de protección para el tejado y estribos de protección de tres puntos
- Dimensiones interiores de la bandeja: aprox. 1,9 x 1,9 m
- Material: metal galvanizado al fuego



¡Rogamos tenga en cuenta los costes de transporte adicionales!

Nº. de ref.	Longitud	Ancho	Altura	Plazas de alimentación			€	
291294	230 cm	230 cm	250 cm	12	1	6		

Nº. de ref.	Descripción	Material			€	
291299	Barra de libre entrada, pieza individual	metal galvanizado al fuego	1	6		



Enganche de tres puntos (con estribo de protección)



Borde de protección en todo el perímetro del tejado



2 vigas de sección rectangular que aportan una mayor estabilidad

En caso de utilizar alimentos que puedan dañar el galvanizado (por ejemplo, el forraje ensilado), aplique primero pintura de protección.

Forrajera cuadrada con barras en arco

- forrajera universal para caballos y ganado vacuno • indicada para pacas redondas y cuadradas con una longitud o diámetro de hasta 1,8 m
- construcción muy estable, material de gran grosor, 2 vigas maestras de tubo cuadrado • para el llenado puede abrirse fácilmente por 2 lados
- patines de apoyo regulables en altura (según el tamaño del animal)
- Enganche de tres puntos • mínima pérdida de forraje • se suministra como kit de montaje incl. borde de protección para el tejado y estribos de protección de tres puntos • Dimensiones interiores de la bandeja: aprox. 2,0 x 2,0 m • Material: metal galvanizado al fuego



¡Rogamos tenga en cuenta los costes de transporte adicionales!

Nº. de ref.	Longitud	Ancho	Altura	Plazas de alimentación			€	
291255	212 cm	212 cm	250 cm	12	1	6		

Forrajera cuadrada para caballos con barras de seguridad

- Forrajera para caballos con doce plazas • indicada para pacas redondas y cuadradas con una longitud o diámetro de hasta 1,8 m
- construcción muy estable, material de gran grosor, 2 vigas maestras de tubo cuadrado • para el llenado puede abrirse fácilmente por 2 lados • patines de apoyo regulables en altura (según el tamaño del animal)
- Enganche de tres puntos • mínima pérdida de forraje • se suministra como kit de montaje incl. borde de protección para el tejado y estribos de protección de tres puntos • Dimensiones interiores de la bandeja: aprox. 2,0 x 2,0 m • Material: metal galvanizado al fuego



¡Rogamos tenga en cuenta los costes de transporte adicionales!

Nº. de ref.	Longitud	Ancho	Altura	Plazas de alimentación			€	
291256	212 cm	212 cm	250 cm	12	1	6		

Forrajera cuadrada Hobby

• indicada para pacas redondas y cuadradas con una longitud o diámetro de hasta 1,4 m • 1x viga de sección rectangular • para el llenado puede abrirse fácilmente por 2 lados • Enganche de tres puntos • mínima pérdida de forraje • se suministra como kit de montaje incl. borde de protección para el tejado y estribos de protección de tres puntos • Dimensiones interiores de la pila: aprox. 1,45 x 1,45 m • patines de apoyo regulables en altura (según el tamaño del animal) • Material: metal galvanizado al fuego

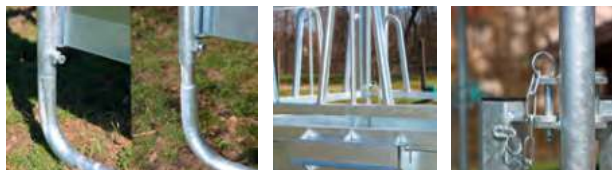

¡Rogamos tenga en cuenta los costes de transporte adicionales!



Nº. de ref.	Longitud	Ancho	Altura	Plazas de alimentación			€
291300	150 cm	150 cm	240 cm	8	1	6	

Red para el ahorro de forraje

La red se coloca tensada sobre el forraje o la paca; de esta manera, los animales comen más despacio y con más cuidado, lo que favorece la digestión.

• menor formación de polvo • toma de alimento acorde con la especie • baja pérdida de forraje • con correa de goma • Material: Polipropileno

bastidor galvanizado art. 291295

• para facilitar el montaje de la red para ahorro de forraje • rápido y cómodo de levantar y volver a colocar

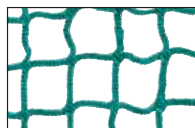

Nº. de ref.	Color	Longitud	Ancho	Ancho de malla			€
291260	verde	3,6 m	2,4 m	45 x 45 mm	1/6	48	
291261	verde	3,6 m	2,4 m	100 x 100 mm	1/10	80	
291262	verde	2,8 m	2,8 m	45 x 45 mm	1/6	72	
291263	verde	2,8 m	2,8 m	100 x 100 mm	1/12	96	



Nº. de ref.	Descripción	Material	Longitud	Ancho		€
291295	Bastidor para red de ahorro de forraje	Metal galvanizado	1,83 m	1,83 m	1	

Forrajera de 8 plazas

para forraje suelto o pacas pequeñas y compactas

• barras en arco • se entrega como kit de montaje • 4 piezas, puede transportarse en un coche grande, tipo familiar • en el exterior o en corrales también pueden construirse con los segmentos forrajeras de pared o de rincón • sin enganche de tres puntos • Material: metal galvanizado al fuego

Datos técnicos	291257
Altura	116 cm
Diámetro exterior	150 cm
Diámetro interior	132,5 cm
Plazas de alimentación	8

¡Rogamos tenga en cuenta los costes de transporte adicionales!

Nº. de ref.			€
291257	1	5	



Forrajera de 12 plazas

para pacas normales y redondas

• barras en arco • 3 piezas • Enganche de tres puntos • se entrega como kit de montaje • Material: metal galvanizado al fuego

Datos técnicos	291258
Altura	116 cm
Diámetro exterior	236 cm
Diámetro interior	219 cm
Plazas de alimentación	12

¡Rogamos tenga en cuenta los costes de transporte adicionales!

Nº. de ref.			€
291258	1	5	



Henera en forma de campana para pacas redondas

- para pacas redondas con un diámetro máximo de 160 centímetros y una altura máxima de 125 centímetros o un diámetro máximo de 130 centímetros y una altura máxima de 135 centímetros
- material plástico irrompible y resistente a heladas con protección UV integrada
- construcción estable
- con aberturas de alimentación aptas para animales y protegidas para evitar lesiones
- canales para la salida de agua de lluvia por encima de las aberturas de alimentación
- con armella de transporte integrada, adecuado para horquilla de carga frontal
- incorpora anillos de fijación para la sujeción del suelo a la henera en forma de campana
- suelo (se vende por separado) para almacenar pacas en seco: puede cerrarse con la henera de campana para transportarlo

14559



14558



14557



Datos técnicos	14557	14558
Altura	164 cm	164 cm
Diámetro exterior	185 cm	185 cm
Diámetro interior	160 cm	160 cm
Plazas de alimentación	5	10

¡Rogamos tenga en cuenta los costes de transporte adicionales!

Nº. de ref.	Color	Compatibilidad con			€
14557	verde oliva	Ganado vacuno / caballos	1	6	
14558	verde oliva	Ovejas / Cabras / Terneros / Ponis	1	6	



Nº. de ref.	Descripción	Color	Material	a juego con		€
14559	Suelo para henera de campana	verde oliva	plástico estabilizado contra los rayos UV	14557, 14558	1	
14556	Anclaje de suelo para henera y suelo		Metálico	14557, 14558, 14559	1/10	

Red para heno para pacas redondas

- Red de forraje para pelotas de heno y silo para suministrar forraje a los caballos en su justa medida
- El heno ya no se divide
- fijación segura con cordón elástico
- duradera y resistente al desgarro
- material suave y cuidadoso con el hocico del caballo
- uso universal
- Grosor de la cuerda: 6 mm
- no se recomienda para caballos con herraduras debido al peligro de atrapamiento
- Material: Polipropileno

Nº. de ref.	Color	Altura	Diámetro	Ancho de malla			€
321603	verde	150 cm	150 cm	4,5 x 4,5 cm	1/4	32	
321604	verde	180 cm	180 cm	4,5 x 4,5 cm	1/3	30	



Red para heno para pacas redondas

Red de forraje de fijación superior para pacas de heno y de ensilado para suministrar forraje basto a los caballos en su justa medida.

- El heno ya no se divide
- Fijación con cable de tracción integrado
- duradera y resistente al desgarro
- material suave y cuidadoso con el hocico del caballo
- uso universal
- Grosor de la cuerda: 6 mm
- Material: Polipropileno



Nº. de ref.	Color	Altura	Diámetro	Ancho de malla			€
321605	verde	160 cm	125 cm	4,5 x 4,5 cm	1/5	40	
321606	verde	180 cm	150 cm	4,5 x 4,5 cm	1/3	36	





Panel para cerca

- ideal para construir cercados móviles y flexibles, así como boxes y establos provisionales
- también se usa mucho para la construcción de corrales redondos y pistas para dar cuerda
- también apto para la construcción de trampas y pasillos
- altura del tubo superior: 1,60 m
- los estribos de protección impiden que el animal se haga daño. Si salta sobre el panel, el animal no cae entre los paneles
- fabricados con tubo ovalado plano de 50 x 30 mm
- distancia interior entre tubos: 20 cm
- el cierre de cadena rápido facilita y agiliza la unión de varios paneles
- gran estabilidad con un bajo peso
- se sostiene firme y seguro gracias al pie en forma de U



Cierre rápido de cadena galvanizado al fuego



Estribo de protección









se sostiene firme y seguro gracias al pie en forma de U



Tubo ovalado plano

¡Rogamos tenga en cuenta los costes de transporte adicionales!

Nº. de ref.	Descripción	Material	Longitud	Altura			€	
442591	Panel para cerca sin puerta	metal galvanizado al fuego	240 cm	170 cm	1	48		
442592	Panel para cerca sin puerta	metal galvanizado al fuego	300 cm	170 cm	1	36		
442593	Panel para cerca sin puerta	metal galvanizado al fuego	360 cm	170 cm	1	18		



442591

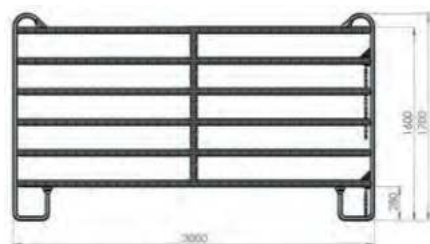

442592

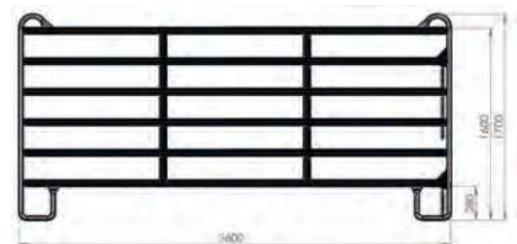

442593

Panel para pastos con puerta

- permite la instalación de una entrada en el cercado
- ancho de puerta: 1 m
- pasador de cierre para abrir y cerrar el cercado



Ejemplo de construcción

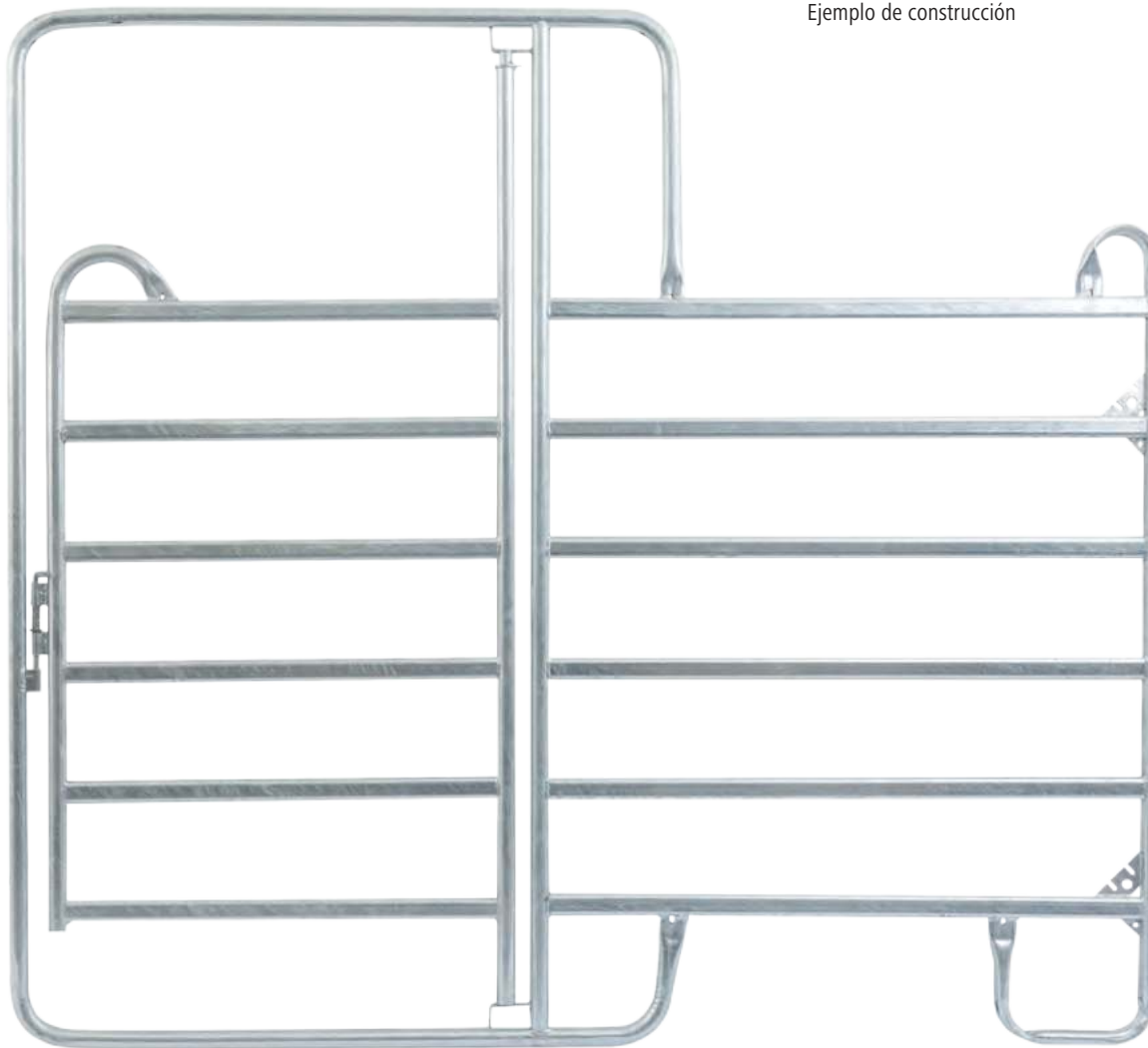

Pasador de cierre



¡Rogamos tenga en cuenta los costes de transporte adicionales!

Nº. de ref.	Descripción	Material	Longitud	Altura			€	
442594	Panel para pastos con puerta	metal galvanizado al fuego	240 cm	220 cm	1	18		
442595	Panel para pastos con puerta	metal galvanizado al fuego	300 cm	220 cm	1	18		
442596	Panel para pastos con puerta	metal galvanizado al fuego	360 cm	220 cm	1	18		

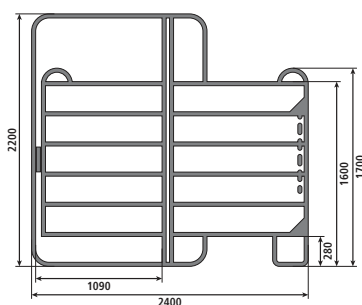

442594

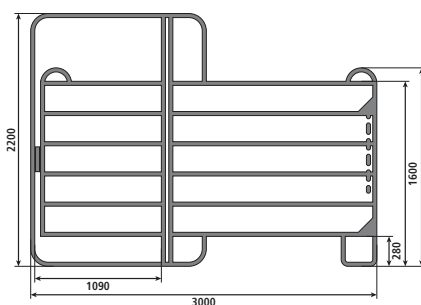

442595

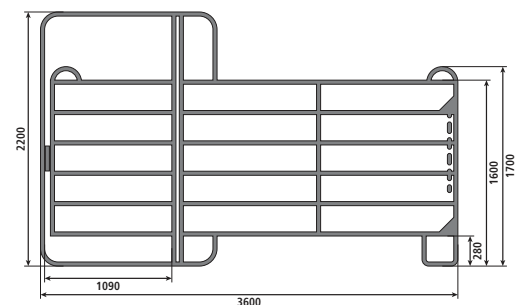

442596



Parque de ampliación

para construir pasillos e instalaciones portátiles de tratamiento

- para distintas aplicaciones, como vacunas, control del marcado de las orejas o la carga y clasificación de rebaños



Ejemplo de construcción

Nº. de ref.	Descripción	Material	Ancho	Altura		€
442620	Parque de ampliación Puerta corredera, pieza individual	metal galvanizado al fuego	85 cm	200 cm	1	
442621	Parque de ampliación Marco acoplador para paneles	metal galvanizado al fuego	85 cm	186 cm	1	

Soporte de pared/suelo para paneles para pastos

- para fijar paneles para pastos o rejas modulares a la pared o al suelo
- al omitir el tornillo cerca de la pared, los paneles se pueden fijar ligeramente en diagonal para compensar pequeñas pendientes o inclinaciones del terreno
- Material: metal galvanizado al fuego



Nº. de ref.		€
442573	1	

Conector para paneles para pastos

- ideal para conectar dos paneles para pastos (tubos ovalados planos)
- recomendamos siempre utilizar dos conectores para garantizar una conexión segura de dos paneles para pastos
- permite también conectar paneles para pastos en las esquinas
- para todos los paneles para pastos con/sin puerta
- Material: metal galvanizado al fuego



Nº. de ref.		€
442574	1/20	

Bebedero con válvula de tubo E21

- con recipiente de acero inoxidable, válvula de tubo y robusto cuerpo de fundición • ideal para vacas lecheras, ya que se obtiene una gran cantidad de agua • escudilla de gran tamaño y anchura (diámetro de 27 cm y altura de 12 cm) • El acero inoxidable garantiza una higiene óptima del agua • fijación de cuatro puntos en la pared o el tubo • El volumen de suministro no incluye el material de fijación



Top Quality

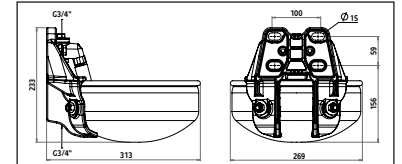

Datos técnicos	
Opción de conexión	desde arriba o abajo
Caudal	14 l/min a 3 bar, 20 l/min a 5 bar

Nº. de ref.	Conexión de agua	Volumen			€
221860	G 1/2"	5 l	1	60	
2218605	G 3/4"	5 l	1	60	

Nº. de ref.	Descripción	Material		€
22365	Par de bridas de fijación	Metálico	1/25	
221861	Válvula		1/20	
221971	Estribo de protección tamaño 2	metal galvanizado al fuego	1/4	

Bebedero con válvula de tubo G51

- amplio bebedero de fundición gris • superficie esmaltada de calidad • forma del tazón de fácil limpieza • para montaje en pared o tubo



Top Seller

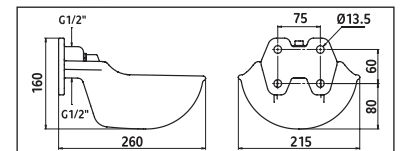

Datos técnicos	
221851	
Opción de conexión	desde arriba o abajo
Caudal	8 l/min a 3 bar

esmaltado

Nº. de ref.	Color	Conexión de agua	Volumen			€
221851	negro	G 1/2"	1,7 l	1	84	

Nº. de ref.	Descripción	Material		€
221885	Juego de válvulas de tubo		1/20	
22365	Par de bridas de fijación	Metálico	1/25	
221970	Estribo de protección tamaño 1	metal galvanizado al fuego	1/4	

Bebedero K75

- caudal de agua regulable (máx. 11 litros/minuto) • con tapón de vaciado para una fácil limpieza • para montaje en pared o tubo • Material: Polipropileno

Datos técnicos	
Opción de conexión	desde arriba o abajo
Caudal	11 l/min a 3 bar

Nº. de ref.	Color	Conexión de agua	Volumen			€
221875	verde	G 1/2"	2,8 l	1	60	
221876	verde	G 3/4"	2,8 l	1	60	

Nº. de ref.	Descripción	Material		€
222019	Par de bridas de fijación de tubo	metal con revestimiento de polvo	1	
221971	Estribo de protección tamaño 2	metal galvanizado al fuego	1/4	

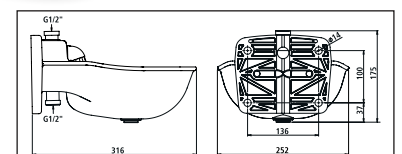

Bebedero Mod. 221500

• amplio bebedero de fundición gris con recubrimiento de polvo • lengüeta de acero inoxidable • para montaje en pared o tubo

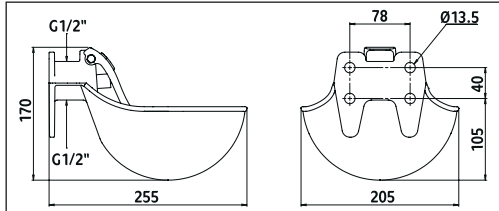

Datos técnicos

Dimensiones (ancho x profundidad x alto)	20,5 cm x 25,5 cm x 17 cm
Opción de conexión	desde arriba o abajo
Caudal	5 l/min a 3 bar
Peso	3,7 kg



Nº. de ref.	Color	Conexión de agua	Volumen	UP	Unidad/Unidad de embalaje			€
221500	negro	G 1/2"	1,45 l	2 ud.	2 / caja	1/2	96	
221501	negro	G 1/2"	1,45 l			1	105	

Nº. de ref.	Descripción	Material	UP	Unidad/Unidad de embalaje		€
22202	Válvula	latón			1/10/400	
22202/1	Válvula	latón	1 blister	1 / blister	1	
22210	Placa soporte	Metálico			1/100	
221970	Estribo de protección tamaño 1	metal galvanizado al fuego			1/4	

Bebedero con lengüeta de acero inoxidable G16

• Bebedero de fundición gris esmaltado • empaquetado individualmente • para montaje en pared o tubo

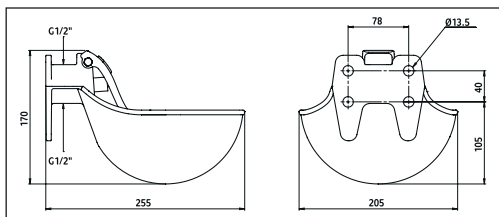

esmaltado



Datos técnicos	221600
Dimensiones (ancho x profundidad x alto)	20,5 cm x 25,5 cm x 17 cm
Opción de conexión	desde arriba o abajo
Caudal	5 l/min a 3 bar
Peso	3,7 kg



Nº. de ref.	Color	Conexión de agua	Volumen			€
221600	negro	G 1/2"	1,45 l	1	120	

Nº. de ref.	Descripción	Material	UP	Unidad/Unidad de embalaje		€
22202	Válvula	latón			1/10/400	
22202/1	Válvula	latón	1 blister	1 / blister	1	
22210	Placa soporte	Metálico			1/100	
221970	Estribo de protección tamaño 1	metal galvanizado al fuego			1/4	

Bebedero Mod. 222000

- amplio bebedero de fundición gris con recubrimiento de polvo
- Lengüeta bloqueable
- Lengüeta de presión de hierro fundido gris
- para montaje en pared o tubo

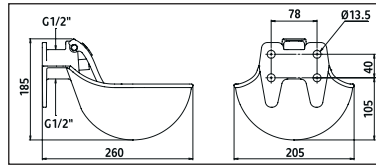

Lengüeta bloqueable



Datos técnicos	222000
Dimensiones (ancho x profundidad x alto)	20,5 cm x 26 cm x 18,5 cm
Opción de conexión	desde arriba o abajo
Caudal	5 l/min a 3 bar
Peso	4,5 kg

Nº. de ref.	Color	Conexión de agua	Volumen	UP	Unidad/Unidad de embalaje	€
222000	negro	G 1/2"	1,5 l	2 ud.	2 / caja	1/2 96

Nº. de ref.	Descripción	Material	UP	Unidad/Unidad de embalaje	€
22202	Válvula	latón		1/10/400	
22202/1	Válvula	latón	1 blíster	1 / blíster	1
22210	Placa soporte	Metálico			1/100
221970	Estribo de protección tamaño 1	metal galvanizado al fuego			1/4



Bebedero G20

- cuerpo macizo de fundición esmaltado con un tazón especialmente amplio y profundo
- Diámetro del bebedero: 225 mm
- para montaje en pared o tubo

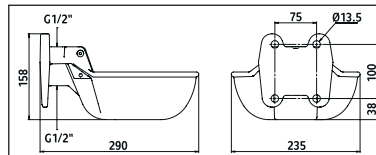

esmaltado



Top Quality

Datos técnicos	222020
Dimensiones (ancho x profundidad x alto)	23,5 cm x 29 cm x 15,8 cm
Opción de conexión	desde arriba o abajo
Caudal del agua	triple regulación
Caudal	7,5 - 11 l/min (3 bar)
Peso	7,4 kg

Nº. de ref.	Color	Conexión de agua	Volumen	€
222020	negro	G 1/2"	2 l	1 55

Nº. de ref.	Descripción	Material	€
223426	Válvula de alta presión	latón	1/20/200
22365	Par de bridas de fijación	Metálico	1/25
221970	Estribo de protección tamaño 1	metal galvanizado al fuego	1/4



Estribo de protección

- de tubo de acero macizo galvanizado al fuego



Nº. de ref.	Descripción	Material	Ancho	Profundidad	Altura con placas de montaje incluidas	€
221970	tamaño 1	metal galvanizado al fuego	24 cm	30 cm	20 cm	1/4 60
221971	tamaño 2	metal galvanizado al fuego	29 cm	34 cm	20 cm	1/4 48
221973	tamaño 3	metal galvanizado al fuego	41 cm	36,3 cm	22 cm	1/4 32
221974	para S60	metal galvanizado al fuego	94 cm	44 cm	39 cm	1 25

Bebedero K50

• bebedero de plástico de alta calidad • lengüeta bloqueable (accesorio aparte) • 4 orificios de fijación • apto para conexión de 1/2 pulgadas y 3/4 pulgadas • El volumen de suministro no incluye el material de fijación • para montaje en pared o tubo

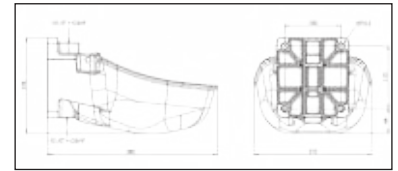

Datos técnicos	
Dimensiones (ancho x profundidad x alto)	21 cm x 30,2 cm x 17 cm
Opción de conexión	desde arriba o abajo
Caudal del agua	triple regulación
Caudal	7,5 - 11 l/min (3 bar)
Peso	950 g

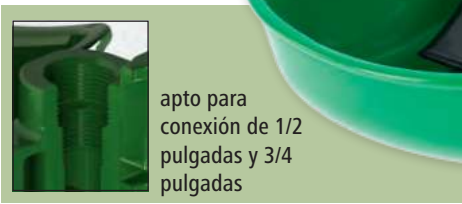

Nº. de ref.	Descripción	Color	Conexión de agua	Volumen	UP	Unidad/Unidad de embalaje	€
225031	Presentación Kerbl	verde	G 1/2" / G 3/4"	2,2 l		1 120	
225032	Presentación Kerbl	verde oliva	G 1/2" / G 3/4"	2,2 l		1 120	
225030	presentación neutra	azul	G 1/2" / G 3/4"	2,2 l		1 120	
225033	presentación neutra	negro	G 1/2" / G 3/4"	2,2 l	2 ud.	2 / caja	1/2 160

Nº. de ref.	Descripción	Material	€
22501	Brida de fijación con placas de estabilización por pares	Metálico	1/25
221971	Estribo de protección tamaño 2	metal galvanizado al fuego	1/4
225034	Lengüeta de presión	Plástico	1/20
223426	Válvula de alta presión	latón	1/20/200
2250341	Lengüeta de bloqueo para bebedero K50		1/50/500

Bebedero K71

• bebedero de calidad fabricado en plástico a prueba de golpes • recipiente profundo para un suministro de agua adecuado para vacas lecheras y ganado de carne • pieza especial de conexión para tubos de latón integrada que garantiza la unión segura con la tubería de agua • la lengüeta abatible de marcha suave permite una perfecta toma de agua • montaje de gran firmeza en la pared o la tubería mediante refuerzo de metal • con válvula (número de artículo 223437), también apto para conexión a baja presión • 4 orificios alargados para una fijación variable • Lengüeta bloqueable

Datos técnicos	
Dimensiones (ancho x profundidad x alto)	22,6 cm x 30,5 cm x 16,5 cm
Opción de conexión	desde arriba o abajo
Caudal del agua	triple regulación
Caudal	7,5 - 11 l/min (3 bar)
Caudal	11 l/min a 3 bar



Nº. de ref.	Color	Conexión de agua	Volumen	€
221871	verde	G 1/2"	2,4 l	1 72

Nº. de ref.	Descripción	Material	€
223426	Válvula de alta presión	latón	1/20/200
223437	Válvula de baja presión	Plástico	1/100/400
22501	Brida de fijación con placas de estabilización por pares	Metálico	1/25
221970	Estribo de protección tamaño 1	metal galvanizado al fuego	1/4

Bebedero Allweiler K/2

- tazón de fundición gris de gran calidad, esmaltado, R 1/2 • válvula de latón, con boquilla enroscable para presión alta o baja intercambiable • válvula de presión de fundición gris, esmaltada, con dispositivo de cierre lateral • para el montaje en tubos desde 1 1/4 pulgadas hasta 2 pulgadas, utilice el artículo 22365 • 4 orificios de fijación • válvula de latón de eficacia probada, intercambiable (sin modificación de la tubería) – disposición de válvula según DIN 1988 • salida de agua sin ruido, sin salpicaduras, sin sacudidas en la tubería, por lo que los animales no se asustan

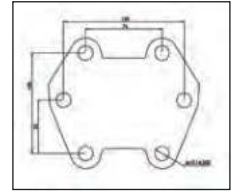

Datos técnicos	22465
Opción de conexión	desde arriba o abajo

Nº. de ref.	Color			€
22465	azul	1	96	



Nº. de ref.	Descripción	Material		€
223411	Válvula Allweiler		1/25/150	
22365	Par de bridas de fijación	Metálico	1/25	
221970	Estribo de protección tamaño 1	metal galvanizado al fuego	1/4	
223426	Válvula de alta presión	latón	1/20/200	
223410	Cono de válvula ALLWEILER	Plástico	1/2.000	
223427	Cono de válvula ALLWEILER	latón	1/1.000	
223419	Juego de estribos de sujeción 1 1/4" y 1 1/2"		1	
223420	Juego de estribos de sujeción 2"		1	

Bebedero Allweiler L/5

- tazón y válvula de presión de fundición gris de calidad, esmaltados • 4 orificios de fijación • fácil montaje • válvula de latón de eficacia probada, intercambiable (sin modificación de la tubería) - disposición de válvula según DIN 1988 • salida de agua sin ruido, sin salpicaduras, sin sacudidas en la tubería, por lo que los animales no se asustan • dispositivo de cierre individual • válvula de latón, con boquilla enroscable para presión alta o baja a elegir • el bebedero L/5 también está indicado para el la explotación de ganado vacuno en plazas cortas, medianas o largas

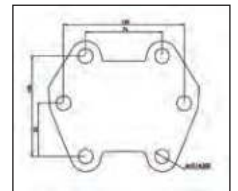

Datos técnicos	22466
Opción de conexión	desde arriba o abajo
Peso	6 kg



Nº. de ref.	Color	Conexión de agua			€
22466	azul	1/2" IG	1	60	

Nº. de ref.	Descripción	Material		€
223411	Válvula Allweiler		1/25/150	
22365	Par de bridas de fijación	Metálico	1/25	
221970	Estribo de protección tamaño 1	metal galvanizado al fuego	1/4	
223426	Válvula de alta presión	latón	1/20/200	
223410	Cono de válvula ALLWEILER	Plástico	1/2.000	
223427	Cono de válvula ALLWEILER	latón	1/1.000	
223419	Juego de estribos de sujeción 1 1/4" y 1 1/2"		1	
223420	Juego de estribos de sujeción 2"		1	



Bebedero con flotador S30

- bebedero de plástico de alta calidad • con válvula art. 22182 también apto para conexión a baja presión
- cubierta de válvula con mosquetón para un acceso rápido • apto para presión alta y baja • para montaje en pared o tubo • con tapón de vaciado

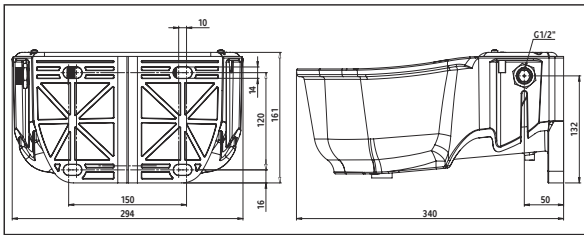

También disponible en versión con calefacción



Datos técnicos	222070
Dimensiones (ancho x profundidad x alto)	29,4 cm x 34 cm x 16,1 cm
Opción de conexión	desde la izquierda o la derecha
Caudal	6,5 l/min a 3 bar
Peso	2,3 kg

Nº. de ref.	Color	Conexión de agua	Volumen			€
222070	verde	G 1/2"	5 l	1	42	

Nº. de ref.	Descripción	Material		€
222019	Par de bridas de fijación de tubo	metal con revestimiento de polvo	1	
22192	Válvula flotador Alta presión		1/50	
22182	Válvula flotador presión baja		1/100	
221973	Estribo de protección tamaño 3	metal galvanizado al fuego	1/4	

Bebedero doble con flotador S60

para montaje en pared o tubo

- bebedero de plástico de alta calidad • capacidad para 40 vacunos grandes • apto para presión alta y baja • con borde interior para no desperdiciar agua • incl. 2 tapones de vaciado para una fácil limpieza • puede equiparse con un desagüe más grande (n.º de art. 16601) • tapa en la parte superior para un acceso rápido a la válvula • con tapón de vaciado

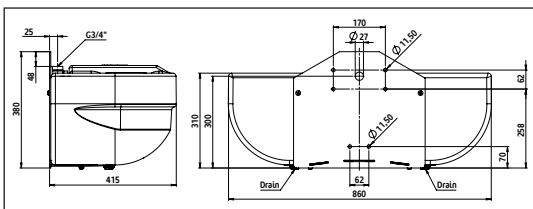

Datos técnicos	223618
Dimensiones (ancho x profundidad x alto)	86 cm x 41,5 cm x 38 cm
Opción de conexión	desde arriba, abajo o detrás
Caudal	54 l/min a 5 bar, 41 l/min a 3 bar, 24 l/min a 1 bar
Peso	15 kg



Nº. de ref.	Descripción	Color	Conexión de agua	Volumen			€
223618	para montaje en pared o tubo	verde	G 3/4"	58 l	1	8	

Nº. de ref.	Descripción	Material		€
223441	Válvula flotador 220P		1	
16601	Desagüe para bandeja de pezuñas/abrevadero	Plástico	1/100	
221974	Estribo de protección para S60	metal galvanizado al fuego	1	

Bebedero con válvula flotador

- bebedero robusto, fabricado en plástico a prueba de golpes y mordeduras • con eficiente válvula flotador • nivel de llenado regulable entre 5 y 8 litros • cubierta de válvula de acero inoxidable • vaciado mediante tapón de cierre para una fácil limpieza • con 4 orificios de fijación • especialmente indicado para ganado vacuno y caballos • con tapón de vaciado • Material: Plástico

Datos técnicos	22172
Dimensiones (ancho x profundidad x alto)	33 cm x 28 cm x 33,5 cm
Opción de conexión	desde la izquierda o la derecha
Caudal	6 l/min a 3 bar

Nº. de ref.	Color	Conexión de agua	Volumen			€
22172	verde	G 1/2"	9 l	1	40	

Nº. de ref.	Descripción		€
22192	Válvula flotador Alta presión	1/50	



22192



Bebedero con flotador de acero inoxidable S1098

- bebedero de acero inoxidable con flotador, robusto y resistente a la corrosión • con eficiente válvula flotador • cubierta de válvula plegable de cierre automático

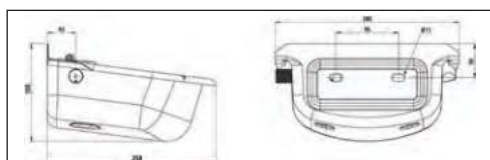

Datos técnicos	221098
Dimensiones (ancho x profundidad x alto)	28 cm x 26 cm x 13 cm
Opción de conexión	desde la izquierda o la derecha
Caudal	6,5 l/min a 3 bar

Nº. de ref.	Conexión de agua	Volumen			€
221098	G 1/2"	2,5 l	1	120	

Nº. de ref.	Descripción		€
22192	Válvula flotador Alta presión	1/50	



22192



Bebedero con flotador Biglac 25

- bebedero de 17,5 cm de profundidad de resistente polietileno con borde interior para limitar el desperdicio de agua al beber • con nivel de agua constante • vaciado en la base • la válvula flotador no es accesible para los animales y resiste una presión de 9 bar • placa de fijación galvanizada • conexión con manguera de acero inoxidable trenzado, arriba o abajo, izquierda o derecha, con rosca interior de 1/2" • indicado para 15 vacunos grandes • para montaje en pared o tubo

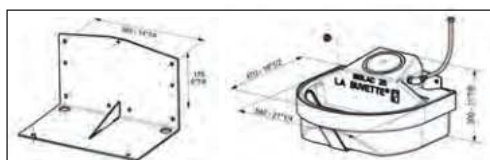

Datos técnicos	22349
Opción de conexión	desde la izquierda, la derecha, arriba o abajo
Caudal	34 l/min a 4 bar

Nº. de ref.	Color	Conexión de agua	Volumen			€
22349	verde	1/2" IG	25 l	1	16	



Abrevadero

- material especial robusto de gran resistencia a la rotura y de forma estable • resistente a los rayos UV y a las heladas • diseño sofisticado • borde estable y curvado hacia el interior • la forma ovalada facilita su carga en furgonetas pequeñas • orificio grande de desagüe para un vaciado rápido (desagüe con n.º de art. 16601 incluido en el volumen de suministro) • la conexión de agua y la válvula flotador están protegidas de los animales • superficies lisas y bordes redondeados para una fácil limpieza: ninguna zona es inaccesible • apilable • Posibilidad de anclaje en el suelo (accesorio no incluido en el volumen de suministro) • compatible con la válvula flotador 220P (41 l/min a 3 bar) y XtraFlo (250 l/min a 3 bar) • ¡la válvula flotador no se incluye en el volumen de suministro!



TV



223624

223623

El borde interior con refuerzo adicional y el ajuste optimizado del flotador permiten regular el nivel de agua de una manera mejor

Nº. de ref.	Color	Volumen	Longitud	Ancho	Altura			€
223623	verde	550 l	150 cm	115 cm	58 cm	1	6	
223624	verde	1000 l	235 cm	125 cm	58 cm	1	6	

Nº. de ref.	Descripción	Material		€
223440	Válvula flotador XtraFlo Top Entry		1/10/20	
223441	Válvula flotador 220P		1	
16601	Desagüe para bandeja de pezuñas/abrevadero	Plástico	1/100	
223629	Anclaje para suelo		1/10	

Abrevadero

- apilable • robusto y económico abrevadero para el exterior • con reborde, para una estabilidad óptima • puede equiparse posteriormente con una válvula flotador para colgar 222905 • colocación ligera y sencilla • Material: plástico estabilizado contra los rayos UV



223518

223517

222905



Nº. de ref.	Descripción	Color	Longitud	Ancho	Altura	Volumen			€
223518	sin tapones de vaciado	verde oscuro	102 cm	72 cm	38 cm	150 l	1	45	
223517	con tapón de vaciado	verde oscuro	130 cm	81 cm	63 cm	380 l	1	35	

Nº. de ref.	Descripción	Material		€
222905	Válvula flotador para colgar	Acero inoxidable	1/50	
16601	Desagüe para bandeja de pezuñas/abrevadero	Plástico	1/100	

Bomba para pasto

con funcionamiento de doble acción

- bomba para pasto de marcha especialmente suave gracias a la palanca de aluminio y a los puntos de rotación con cojinetes lisos
- bebedero de sólido hierro fundido
- moderno diseño
- agua fresca y limpia en todo momento
- mantenimiento mínimo
- extrae agua desde una profundidad de hasta 8 m
- 0,6 litros por bombeo (según la profundidad de extracción)
- apto para conexión de tubo y manguera
- el tubo flexible y el filtro de aspiración están disponibles como accesorios
- indicada para ganado vacuno y caballos
- Distancia entre orificios para las perforaciones de montaje: 425 x 260 mm

P100 Duo (221135): recipiente para beber adaptado específicamente para terneros

- ideal para las vacas nodrizas
- la vaca y su ternero pueden beber al mismo tiempo
- La vaca nodriza bombea el agua para el ternero. De la pila principal fluye el agua hacia el recipiente pequeño para que pueda beber el ternero



221100



221135



Nº. de ref.	Descripción	Conexión de agua			€
221100	P100	3/4"	1	12	
221120	P100	1"	1	12	
221135	P100 Duo	1"	1	12	

Nº. de ref.	Descripción		€
221102	Membrana	1/50	



Funcionamiento

La cabeza del animal empuja la palanca hacia delante. La barra de tracción levanta la membrana y entra agua en la cámara de la membrana.

Por la fuerza de gravedad y la tensión de la membrana, la palanca vuelve a desplazarse hacia atrás. El agua se extrae de la cámara de la membrana y fluye al bebedero. Las válvulas de retención garantizan que siempre se extraiga agua y esta se bombee en la dirección correcta.

Parte del agua bombeada permanece en la parte superior de la membrana y fluye al bebedero en cuanto la membrana vuelve a ser accionada en el siguiente ciclo, es decir, cuando el animal empuja de nuevo la palanca (funcionamiento de doble acción).



Accesorios para bombas para pasto

para bomba para pasto P100 (n.º de art. 221100, 221120), bomba para pasto P100 Duo (n.º de art. 221135) y AQUAMAT (n.º de art. 222930, 22421)

Juego de mangueras de aspiración para bomba de pastos

• a juego con bombas para pastos de 3/4" y 1"

Juego compuesto por los siguientes artículos: 1x tubo flexible de aspiración de 7 m y 1", 1x filtro de aspiración de 1", 2x abrazaderas de tubo, 2x conexión de tubo flexible de 1" (rosca externa de 1" - tubo flexible de aspiración de 1"), 1x manguito (3/4" rosca interna - 1" rosca interna), 1x manguito (1" rosca interna - 1" rosca interna)

Nº. de ref.	Longitud		€
221123	7 m	1	

Nº. de ref.	Descripción	Material	Longitud	Diámetro	Diámetro interior del tubo flexible		€
221119	Tubo flexible de aspiración con espiral dura de PVC	PVC	25 m	30 mm	25 mm	1	
221122	Filtro de aspiración con conexión de tubo flexible					1/50	



Juego de flotadores para bomba de pasto

• a juego con bombas para pastos de 3/4" y 1" • La bola flotante impide que el filtro de aspiración se hunda en el fondo, succionando así el agua turbia y el lodo • El filtro de aspiración flota a unos 15 cm por debajo de la superficie del agua

Nº. de ref.		€
221121	1/20	

Juego compuesto por los siguientes artículos: 1x bola flotante (Ø 145 mm) con argolla de sujeción, 1x filtro de aspiración con conexión de tubo flexible de 1"



Kit de conexión para bomba de pastos

• a juego con bombas para pastos de 3/4" y 1"



Nº. de ref.		€
221124	1/50	

Juego compuesto por los siguientes artículos: 1x abrazadera de tubo, 1x conexión de tubo flexible de 1" (rosca externa de 1" - empalme de tubo flexible de 1"), 1x manguito (3/4" rosca interna - 1" rosca interna), 1x manguito (1" rosca interna - 1" rosca interna)



Bomba para pasto AQUAMAT II MK

• ideal para las vacas nodrizas • la va y su ternero pueden beber al mismo tiempo • bomba para pasto de marcha extraordinariamente suave • agua fresca y limpia en todo momento • el animal aprende enseguida el funcionamiento de la bomba • bombea el agua a 7 m de profundidad o a 70 m de distancia • indicada para el abastecimiento de 10-15 animales

Nº. de ref.	Color			€
222930	verde	1	10	

Bomba para pasto AQUAMAT II

• bomba para pasto de marcha extraordinariamente suave • agua fresca y limpia en todo momento • el animal aprende enseguida el funcionamiento de la bomba • bombea el agua a 7 m de profundidad o a 70 m de distancia • indicada para el abastecimiento de 10-15 animales

Nº. de ref.	Color			€
22421	verde	1	14	

Nº. de ref.	Descripción	rosca 1/2"		€
22422	Filtro de aspiración con conexión de tubo flexible		1/50	
22423	Conexión acanalada	1"	1	



Bebedero N20

- cuerpo macizo de fundición esmaltado con un tazón especialmente amplio y profundo
- con válvula de presión baja
- completo con junta de brida
- Placa adaptadora para la fijación directa a depósitos de pasto
- el volumen de suministro no incluye la placa adaptadora (por favor, pídala por separado)
- para montaje en pared o tubo

Datos técnicos	222030
Dimensiones (ancho x profundidad x alto)	23,5 cm x 29 cm x 15,8 cm
Opción de conexión	desde arriba o abajo
Caudal	10 l/min a 0,2 bar



22176



Nº. de ref.	Color	Conexión de agua	Volumen			€
222030	negro	G 1/2"	2 l	1	55	

Nº. de ref.	Descripción	Material		€
221757	Placa adaptadora para depósito de pasto	Metálico	1/5	
221758	Junta de cartón para placa adaptadora	Caja	1/100	
22176	Válvula de baja presión		1/50/500	

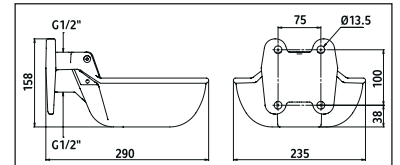

Bebedero para depósitos de pasto KN50

- bebedero de plástico de alta calidad
- incluye una placa adaptadora para la fijación directa a depósitos de pasto
- completo, con válvula de baja presión
- completo con junta de brida
- para montaje en bidón

Datos técnicos	221755
Dimensiones (ancho x profundidad x alto)	21 cm x 30,2 cm x 17 cm

Nº. de ref.	Descripción	Color	Volumen		€
221755	incluye placa adaptadora	verde	2,2 l	1	

Nº. de ref.	Descripción	Material		€
221757	Placa adaptadora para depósito de pasto	Metálico	1/5	
221758	Junta de cartón para placa adaptadora	Caja	1/100	
225034	Lengüeta de presión	Plástico	1/20	
223437	Válvula de baja presión	Plástico	1/100/400	

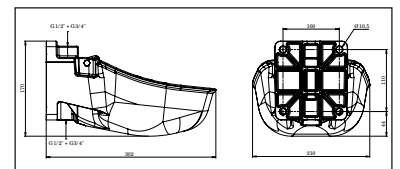

Bebedero doble con flotador para el montaje en depósitos de pasto S60

- bebedero de plástico de alta calidad
- capacidad para 40 vacunos grandes
- completamente montado para un fácil montaje en el depósito de pasto
- con borde interior para no desperdiciar agua
- incl. 2 tapones de vaciado para una fácil limpieza
- puede equiparse con un desagüe más grande (n.º de art. 16601)
- tapa en la parte superior para un acceso rápido a la válvula
- con tapón de vaciado

completamente montado para un fácil montaje en el depósito de pasto

Datos técnicos	223619
Dimensiones (ancho x profundidad x alto)	90 cm x 45 cm x 35 cm
Opción de conexión	desde arriba, abajo o detrás
Caudal	24 l/min a 1 bar
Peso	15 kg

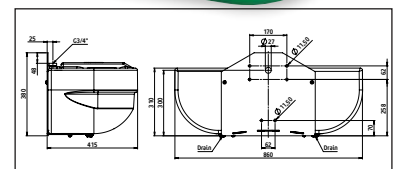

Nº. de ref.	Descripción	Color	Volumen			€
223619	para depósitos de pasto	verde	58 l	1	8	



Nº. de ref.	Descripción	Material		€
223441	Válvula flotador 220P		1	
16601	Desagüe para bandeja de pezuñas/abrevadero	Plástico	1/100	

Bebedero para baja presión

Kit de conexión a un contenedor IBC

• para la conexión de un bebedero a un contenedor IBC • manguera reforzada flexible de 70 cm • incl. accesorios de conexión (consulte el volumen de suministro)

Volumen de suministro: 1x manguera reforzada de 70 centímetros (conexión 2 x 3/4" G), 1x adaptador para contenedor IBC con junta incluida (S60 x 6 en 3/4" AG), 1x reducción recta de 3/4" AG a 1/2" IG, 1x racor doble de 1/2" AG a 1/2" IG, 1x racor doble de 3/4" AG x 3/4" AG



Nº. de ref.		€
221980	1/20	

Placa de montaje para contenedor IBC

• placa de montaje para la fijación de bebederos a contenedores IBC • compatible con todo tipo de bebederos con válvula de presión baja • Material: Metálico

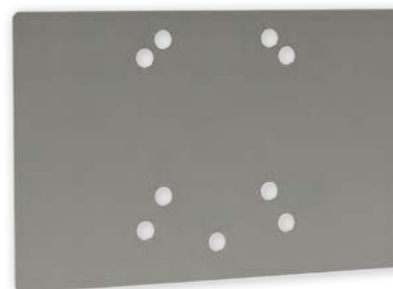

¿Qué bebederos son adecuados?

N.º de art. 22215	Bebedero con flotador SN190
N.º de art. 225035	Bebedero KN50
N.º de art. 222030	Bebedero N20

Nº. de ref.	Longitud	Ancho		€
221981	275 mm	175 mm	1/10	

Grifo de conexión para contenedor IBC

• con adaptador de plástico S60x6 (DN61) para contenedor IBC



Nº. de ref.	Descripción	Válvula de bola		€
221982	con conexión de manguera	3/4"	1/24/96	
221983	con dos acoplamientos rápidos bloqueables por separado	1/2"	1/16/64	
221984	con acoplamiento GeKA de 3/4 pulgadas y acoplamiento rápido	3/4"	1/20/80	

Válvula flotador LACABAC

• posibilita un suministro de agua totalmente automático colgándola en pilas o barriles • puede utilizarse con una presión de agua de hasta 10 bar • altura del flotador regulable sin herramientas • 29 l/min a una presión de agua de 5 bar, 24 l/min a una presión de agua de 3 bar, 15 l/min a una presión de agua de 0,5 bar (válvula de baja presión especial 223488) • gracias a los estribos de fijación regulables, es posible el montaje en bebederos redondos o cuadrados • Material: chapa de acero inoxidable



Nº. de ref.	Descripción	Conexión de agua		€
223488	para baja presión	1/2"	1	
223492	para presión normal	1/2"	1	

Válvula flotador para colgar

- para colgar del borde de comederos, bebederos y barriles • mantiene el nivel de llenado automáticamente • de fácil instalación en cualquier lugar • El volumen de suministro incluye una boquilla de presión alta y otra de presión baja • Válvula de flotador de plástico; carcasa de protección de acero inoxidable • Las barras de suspensión de acero inoxidable para el borden del bebedero pueden soltarse sin herramientas • Boquilla de presión baja (color blanco) para un caudal máximo de 4 litros por minuto a una presión de 0,5 bares • Boquilla de presión alta (color negro) para un caudal máximo de 4,5 litros por minuto a una presión de 3 bares • Material: Acero inoxidable



Nº. de ref.	Conexión de agua		€
222905	1/2"	1/50	

Válvula flotador

- Caudal del agua de hasta 4 l/min

para reequipar bebederos de flotador con válvula de alta presión (n.º de art. 22192)

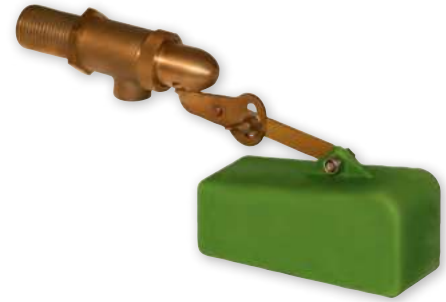

¿Qué bebederos son adecuados?

N.º de art. 221098	Bebedero con flotador S1098 de acero inoxidable
N.º de art. 22195	Bebedero con flotador S195
N.º de art. 222070	Bebedero con flotador S30
N.º de art. 22172	Bebedero con válvula flotador

Nº. de ref.	Descripción	Conexión de agua		€
22182	presión baja	1/2"	1/100	

Válvula flotador 220P

- válvula flotador universal • Larga vida útil • resistente a la corrosión y a la radiación UV • caudal: 54 l/min a 5 bar, 41 l/min a 3 bar, 24 l/min a 1 bar • puede utilizarse con una presión de agua de hasta 14 bar (con boquilla montada) • Compatibilidad con: Alta presión, presión baja



Nº. de ref.	Conexión de agua		€
223441	3/4"	1	

Nº. de ref.	Descripción		€
223442	Pelota flotante	1/36	
223444	Junta	1/50	



Válvula flotador XtraFlo Top Entry

- válvula flotador universal • para espacios reducidos • Larga vida útil • gran caudal • capacidad de llenado: 310 l/min a 5 bar de presión de agua, 250 l/min a 3 bar de presión de agua • resistente a la corrosión y a la radiación UV • Art. 223440: Nivel de agua modificable 4 cm mediante un brazo de flotador regulable en altura • la válvula se abre o cierra por completo, protegiendo así la bomba de agua • El kit de reparación contiene membranas, placas de válvulas, una boquilla, una palanca y una espiga piloto, un resorte y una chaveta • Compatibilidad con: Alta presión

Nº. de ref.	Conexión de agua		€
223440	3/4"	1/10/20	

Nº. de ref.	Descripción		€
223442	Pelota flotante	1/36	
223443	Kit de reparación XtraFlo	1/10	
223444	Junta	1/50	

Comedero alargado con válvula flotador

Una forma fácil de suministrar agua a sus animales sin necesidad de ningún trabajo para la instalación. ¡Basta con conectar la manguera!

- la válvula flotador se puede colocar a ambos lados del comedero • tubo y tapa de acero inoxidable • incluye un acoplamiento con sistema de clic para mangueras de jardín • para colgar • Material: Plástico

223111



223113

Nº. de ref.	Color	Conexión de agua	Volumen		€
223111	verde	1/2"	42 l	1	



Nº. de ref.	Descripción		€	Datos técnicos	223111
223113	Válvula flotador	1/10		Dimensiones (ancho x profundidad x alto)	100 cm x 35 cm x 24 cm

Abrevadero de acero inoxidable

- para ganado vacuno y caballos • de acero inoxidable • válvula flotador con conexión 1/2" • puede usarse hasta un máx. de 6 bar sin regulador de presión • desagüe de 2" en la parte inferior central

221030: Reequipable con calefacción adicional de 100 vatios (n.º de art. 221056)

221031: incluye calefacción de 100 vatios y 24 voltios

221030



anticongelante hasta aprox. -15 °C

Datos técnicos

Dimensiones (ancho x profundidad x alto)	610 mm x 425 mm x 285 mm
Caudal	35 l/min a 3 bar



221038

Made in Germany



Nº. de ref.	Descripción	Conexión de agua	Volumen			€
221030	sin calefacción, reequipable	G 1/2"	35 l	1	12	
221031	incluye calefacción	G 1/2"	35 l	1	12	



Nº. de ref.	Descripción		€
221038	Válvula flotador	1/40	
221056	Calefacción 100 W, 24 V: para bebederos basculantes a partir de 2010 (forma rectangular)	1	

Abrevaderos inox.

• Pila plana de acero inoxidable • Consola de pared y soporte de suelo galvanizados • el gran orificio de desagüe y el fondo inclinado permiten una rápida salida del agua y la autolimpieza de la pila • tapón de expansión para una rápida apertura y cierre del desagüe • conexión de desagüe apta para KG-Rohr DN 100 • con válvula de flotador de alto rendimiento de 3/4 pulgadas • cubierta de válvula fácil de abrir • Para evitar la congelación hasta 15 grados Celsius bajo cero: Calefacción eléctrica de 200 W, incorporada (n.º de art. 221142, 221143, 221152, 221153) o disponible como reequipamiento (n.º de art. 221094), uso con transformador (no se incluye en el volumen de suministro) • válvula XtraFlo con 250 l/min a 3 bar disponible opcionalmente



con calefacción a prueba de heladas hasta aproximadamente 15 grados Celsius bajo cero

Datos técnicos:	Abrevadero de 100 cm (medida interior)	Abrevadero de 190 cm (medida interior)
medidas exteriores con consola de pared (l. x an. x al.)	117 x 60 x 64 cm	207 x 60 x 64 cm
medidas exteriores con bastidor de suelo (l. x an. x al.)	122 x 58 x 102 cm	212 x 58 x 102 cm
Conexión de agua	desde la izquierda o la derecha	desde la izquierda o la derecha
Caudal del agua	54 l/min a 5 bar, 41 l/min a 3 bar	54 l/min a 5 bar, 41 l/min a 3 bar

Nº. de ref.	Descripción	Potencia de calefacción	Tensión	Conexión de agua	Longitud interior	Volumen		€	
221140	con bastidor de suelo			G 3/4"	100 cm	50 l	1		
221141	con soporte de pared			G 3/4"	100 cm	50 l	1		
221150	con bastidor de suelo			G 3/4"	190 cm	95 l	1		
221151	con soporte de pared			G 3/4"	190 cm	95 l	1		
221142	con soporte de suelo y sistema de calefacción incluido	200 W	24 V	G 3/4"	100 cm	50 l	1		
221143	con consola de pared y sistema de calefacción incluido	200 W	24 V	G 3/4"	100 cm	50 l	1		
221152	con soporte de suelo y sistema de calefacción incluido	200 W	24 V	G 3/4"	190 cm	95 l	1		
221153	con consola de pared y sistema de calefacción incluido	200 W	24 V	G 3/4"	190 cm	95 l	1		

Nº. de ref.	Descripción	a juego con		€
221145	Soporte de suelo para abrevadero de acero inoxidable	221140, 221150	1	
221146	Consola de pared para abrevadero de acero inoxidable	221141, 221151	1	
223441	Válvula flotador 220P		1	
223440	Válvula flotador XtraFlo Top Entry		1/10/20	
221094	Sistema de calefacción adicional o de repuesto 200 W		1	
221144	Tapón de sellado para abrevadero de acero inoxidable		1/20/80	

Abrevadero basculante de acero inoxidable

con mecanismo basculante

- pila plana de acero inoxidable • Consola de pared y soporte de suelo galvanizados • rápida limpieza mediante mecanismo basculante • válvula flotador con conexión 1/2" • puede usarse hasta un máx. de 6 bar sin regulador de presión

Made in Germany



Versiones con calefacción:

- Calefacción bajo la cubierta de la válvula flotador
- para el uso con transformador (no incluido en el volumen de suministro)



con calefacción a prueba de heladas hasta aproximadamente 15 grados Celsius bajo cero

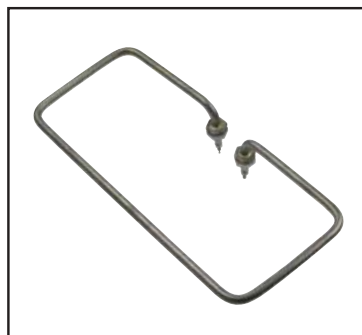

Consejo: Puede reequiparse con una calefacción adicional de 100 o 200 vatios. Para todos los bebederos basculantes (también a partir de 2010) solo están indicados los artículos 221048 y 221047.

Datos técnicos:	Bebedero basculante de 30 l	Bebedero basculante de 50 l	Bebedero basculante de 70 l
medidas interiores del bebedero (l. x an. x al.)	89 x 40 x 17 cm	139 x 40 x 17 cm	188 x 40 x 17 cm
medidas exteriores con consola de pared (l. x an. x al.)	103 x 50 x 43 cm	153 x 50 x 43 cm	203 x 50 x 43 cm
medidas exteriores con bastidor de suelo (l. x an. x al.)	103 x 45 x 87,5 cm	153 x 45 x 87,5 cm	203 x 45 x 87,5 cm
Conexión de agua	desde la izquierda o la derecha	desde la izquierda o la derecha	desde la izquierda o la derecha
Caudal del agua	30 l/min a 3 bar	30 l/min a 3 bar	30 l/min a 3 bar

Nº. de ref.	Descripción	Potencia de calefacción	Tensión	Conexión de agua	Volumen			€	
221033	con soporte de pared			G 1/2"	30 l	1	8		
221032	con bastidor de suelo			G 1/2"	30 l	1	8		
221020	con soporte de pared			G 1/2"	50 l	1	8		
221021	con bastidor de suelo			G 1/2"	50 l	1	8		
221022	con soporte de pared			G 1/2"	70 l	1	8		
221023	con bastidor de suelo			G 1/2"	70 l	1	8		
221019	con consola de pared y sistema de calefacción incluido	100 W	24 V	G 1/2"	30 l	1	8		
221018	con soporte de suelo y sistema de calefacción incluido	100 W	24 V	G 1/2"	30 l	1	8		
221024	con consola de pared y sistema de calefacción incluido	200 W	24 V	G 1/2"	50 l	1	8		
221025	con soporte de suelo y sistema de calefacción incluido	200 W	24 V	G 1/2"	50 l	1	8		
221026	con consola de pared y sistema de calefacción incluido	200 W	24 V	G 1/2"	70 l	1	8		
221027	con soporte de suelo y sistema de calefacción incluido	200 W	24 V	G 1/2"	70 l	1	8		

Nº. de ref.	Descripción		€
221056	Calefacción 100 W, 24 V: para bebederos basculantes a partir de 2010 (forma rectangular)	1	
221057	Calefacción 200 W, 24 V: para bebederos basculantes a partir de 2010 (forma rectangular)	1	
221048	Calefacción 100 W, 24 V: para bebederos basculantes hasta 2009 (forma en W)	1	
221047	Calefacción 200 W, 24 V: para bebederos basculantes hasta 2009 (forma en W)	1	
221038	Válvula flotador	1/40	

SUEVIA Bebedero 115

• fácil regulación de caudal de agua bajo la lengüeta, sin desmontaje y sin herramientas • desconexión individual • Material: hierro fundido gris esmaltado



Datos técnicos	22375
Opción de conexión	desde arriba o abajo
Caudal	14 l/min a 5 bar

Nº. de ref.	Color	Conexión de agua			€
22375	verde claro	1/2"	1	100	

Nº. de ref.	Descripción	Material		€
SU1010179	Par de bridas de fijación		1/10	
SU1020280	Válvula completa		1	
221971	Estribo de protección tamaño 2	metal galvanizado al fuego	1/4	

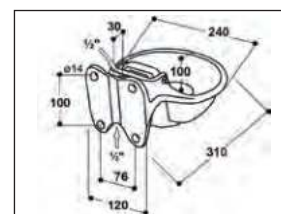

SUEVIA Bebedero IDEAL 61

• para vacunos, terneros y caballos • 4 orificios de fijación • entrada de agua de forma tranquila, sin salpicaduras • económico • Material: hierro fundido gris esmaltado



Datos técnicos	22360
Dimensiones (ancho x profundidad x alto)	21 cm x 26 cm x 21 cm
Opción de conexión	desde arriba o abajo

Nº. de ref.	Color	Conexión de agua			€
22360	negro	1/2"	1	100	

Nº. de ref.	Descripción	Material		€
22365	Par de bridas de fijación	Metálico	1/25	
22366	Válvula		1/100	
221970	Estribo de protección tamaño 1	metal galvanizado al fuego	1/4	

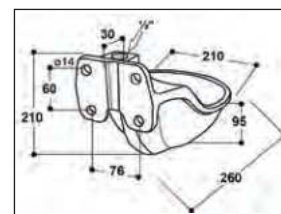

SUEVIA Bebedero 10P

• tazón de plástico de calidad Aquathan • con placa de refuerzo de acero inoxidable



Datos técnicos	221000
Dimensiones (ancho x profundidad x alto)	24 cm x 22,5 cm x 24,5 cm
Opción de conexión	desde arriba

Nº. de ref.	Color	Conexión de agua			€
221000	verde oscuro	1/2"	1/10	280	

Nº. de ref.	Descripción	Material		€
221970	Estribo de protección tamaño 1	metal galvanizado al fuego	1/4	
22365	Par de bridas de fijación	Metálico	1/25	
22366	Válvula		1/100	

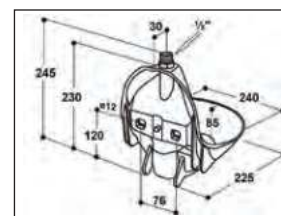

SUEVIA Bebedero 25R

- tazón de hierro fundido, totalmente esmaltado • válvula de tubo de latón con conexión R 1/2" superior o inferior
- caudal de agua regulable sin escalas ni necesidad de desmontar la válvula • con 6 orificios de fijación



SU1010179

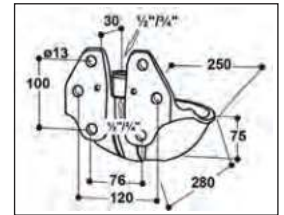

Datos técnicos	22378
Opción de conexión	desde arriba o abajo

Nº. de ref.	Color	Conexión de agua			€
22378	verde claro	1/2"	1	100	

Nº. de ref.	Descripción	Material		€
SU1010179	Par de bridas de fijación		1/10	
22366	Válvula		1/100	
221971	Estribo de protección tamaño 2	metal galvanizado al fuego	1/4	

SUEVIA Bebedero 370

- de marcha especialmente suave • puede usarse también como bebedero de esquina • con regulación de caudal • para ovejas y terneros

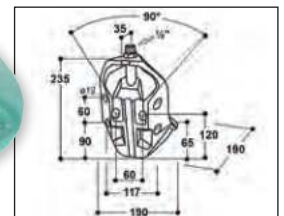

Datos técnicos	22370
Dimensiones (ancho x profundidad x alto)	19 cm x 19 cm x 23,5 cm
Opción de conexión	desde arriba

Nº. de ref.	Color	Conexión de agua			€
22370	verde claro	1/2"	1	100	

SUEVIA Bebedero 46

- bebedero con calefacción con válvula de tubo robusta • tazón de hierro fundido totalmente esmaltado • alimentación de corriente a través de un transformador de al menos 100 W (¡no incluido en el volumen de suministro!) • caudal regulable sin escalas exteriormente (sin necesidad de desmontar la válvula) • para montaje en pared o tubo

anticongelante hasta aprox. -15 °C



22366

Datos técnicos	22355
Dimensiones (ancho x profundidad x alto)	18 cm x 28,5 cm x 21 cm
Opción de conexión	desde arriba o abajo

Nº. de ref.	Color	Potencia de calefacción	Conexión de agua			€
22355	verde	80 W	1/2"	1	66	

Nº. de ref.	Descripción	Material		€
221971	Estribo de protección tamaño 2	metal galvanizado al fuego	1/4	
22366	Válvula		1/100	

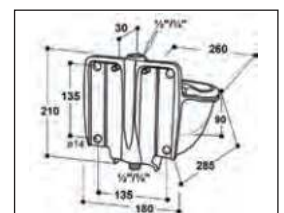

Bebederos con calefacción de 24 voltios: ¿cómo funcionan?

¡La calefacción del agua en el bebedero es realmente fácil!

Necesitará al menos un bebedero con calefacción, un termostato y un transformador (alimentación de 24 voltios). ¿Qué transformador y para cuántos bebederos? ¡Muy fácil! Si desea utilizar solo un bebedero con 80 vatios de potencia, basta con un transformador de 100 voltiamperios.

Si también desea conectar un cable calefactor de 24 voltios, solo tiene que sumar el consumo de potencia (en vatios) del cable para obtener la potencia mínima requerida del transformador. Es recomendable no calcular la potencia del transformador con demasiada exactitud para contar con un margen suficiente para realizar ampliaciones.

A la hora de elegir un transformador, tenga en cuenta la potencia que se pierde a través del cable de alimentación. En este catálogo encontrará un ejemplo de cálculo y una tabla con los datos de potencia perdida.

Esquema de conexiones

1. Conexión a la red de 230 voltios, con protección aparte
2. Conexión de agua, tubería de empalme o sistema de circulación posible
3. Termostato de protección anticongelación de 230 voltios, (222794)
4. Caja de distribución, clase de protección mín. IP54
5. Transformador de 230 VCA => 24 VCA, 100 vatios (222796), 200 vatios (222797), 300 vatios (222626), 400 vatios (222798)
6. Caja de distribución, clase de protección mín. IP54
7. Cable de alimentación de 24 V para otros bebederos térmicos o cables calefactores
8. Cable de alimentación de 24 voltios para la conexión a bebederos
9. Cable calefactor de 24 voltios para protección anticongelación (22358, 223581), (en caso de estar conectado a un circuito de calefacción por circulación)
10. Chapa de protección para la zona susceptible de mordeduras (221975)
11. Aislamiento de la tubería
12. Bebedero con calefacción (p. ej., 222010)

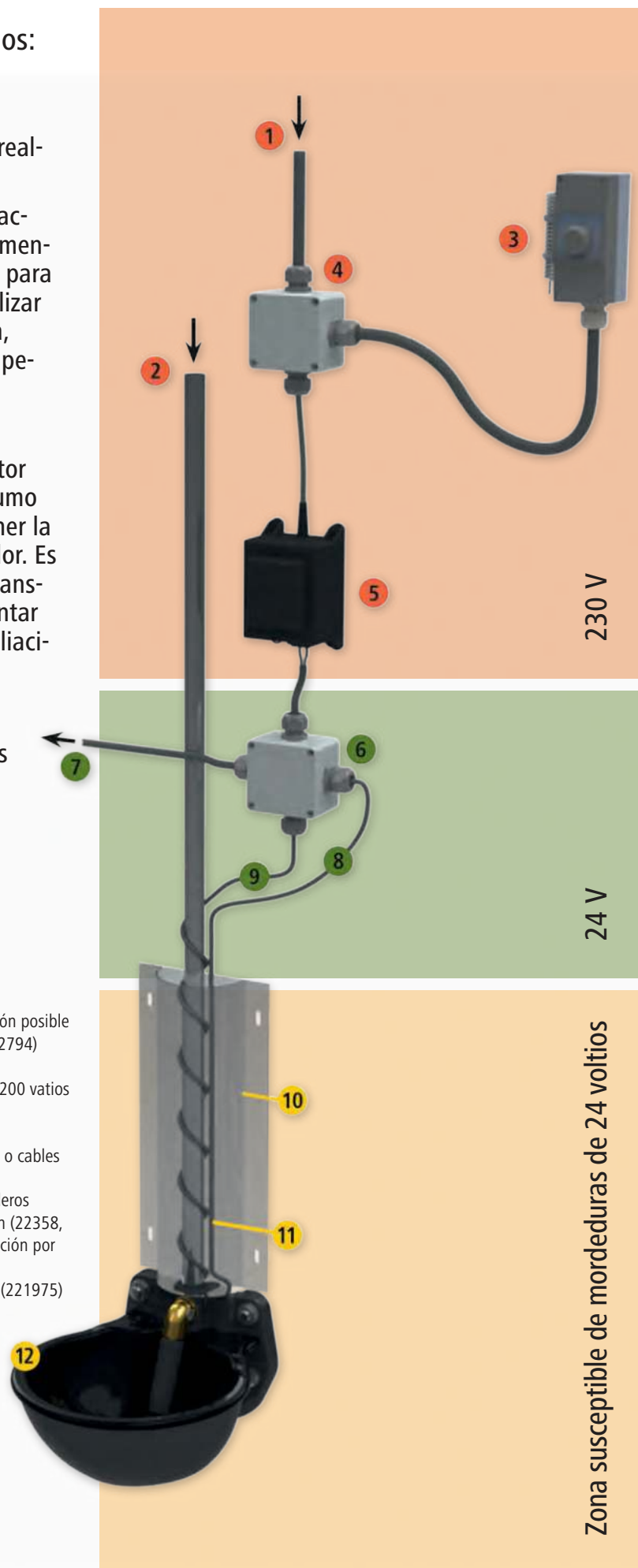

Bebedores con protección anticogelante



Bebedero con calefacción H10

- tazón superior de fundición gris de calidad, esmaltado en negro
- tazón inferior de fundición gris, con recubrimiento en polvo negro
- caudal de agua regulable en la válvula de tubo
- nuevo concepto de calefacción con calentamiento de válvula para evitar la congelación
- tazón de fácil montaje, sin tener que retirar la válvula para la instalación
- alimentación de corriente a través de un transformador de al menos 100 W (¡no incluido en el volumen de suministro!)
- apto para circuitos de calefacción
- sencilla conexión eléctrica mediante la caja de bornes situada en el exterior
- para montaje en pared o tubo

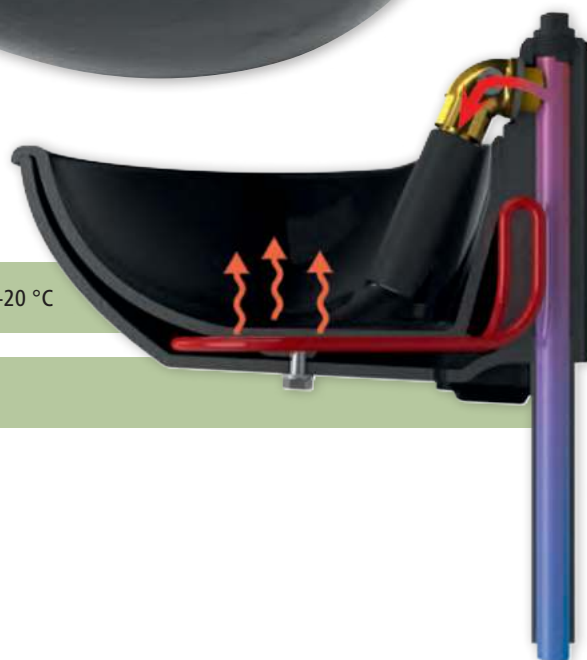

anticogelante hasta aprox. -20 °C

80 W o 50 W



Tazón superior
Calentador
Tazón inferior



Pin de 24 V sin desmontaje del bebedero y conectable al cable de 24 V



Ø 1-3"

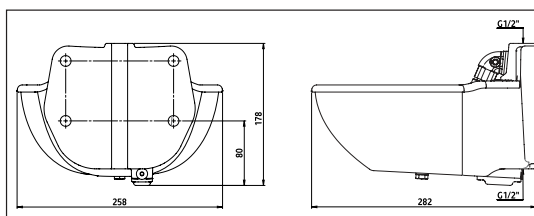

Datos técnicos

Dimensiones (ancho x profundidad x alto)	25,8 cm x 28,2 cm x 17,8 cm
Opción de conexión	desde arriba o abajo
Caudal	8 l/min a 3 bar
Peso	11,5 kg

Nº. de ref.	Color	Potencia de calefacción	Tensión	Conexión de agua	Volumen			€
222005	negro	50 W	24 V	G 1/2"	1,6 l	1	48	
222010	negro	80 W	24 V	G 1/2"	1,6 l	1	48	

Nº. de ref.	Descripción	Material	Longitud	Ancho	Altura		€
222019	Par de bridas de fijación de tubo	metal con revestimiento de polvo				1	
221971	Estribo de protección tamaño 2	metal galvanizado al fuego				1/4	
221975	Protección de tuberías contra mordeduras	chapa de acero galvanizada	100 cm	13,2 cm	8 cm	1	

Bebederos con protección anticogelante

Bebedero con calefacción HP20



- bebedero de plástico (PP) de calidad con cable calefactor integrado • cable calefactor de fácil cambio
- termostato anticongelación integrado (temperatura de conexión aprox. +3 °C, temperatura de desconexión aprox. +13 °C) • caudal de agua regulable (hasta 11 litros/minuto) • apto para circuitos de calefacción • con tapón de vaciado para una fácil limpieza • para montaje en pared o tubo

- 222040 y 222045: Cable calefactor (aprox. 31 W) para la calefacción del bebedero y la válvula
- 222050 y 222055: Cable calefactor (aprox. 73 W) para la calefacción del bebedero, la válvula y una tubería de hasta 2 metros (calefacción adicional de tubería)
- para la versión de 24 voltios es necesario un transformador (no incluido en el volumen de suministro)



anticogelante hasta aprox. -25 °C

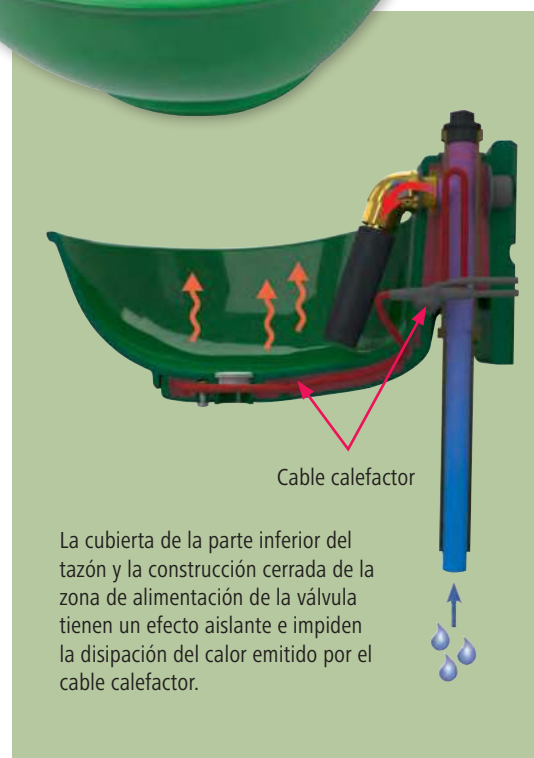
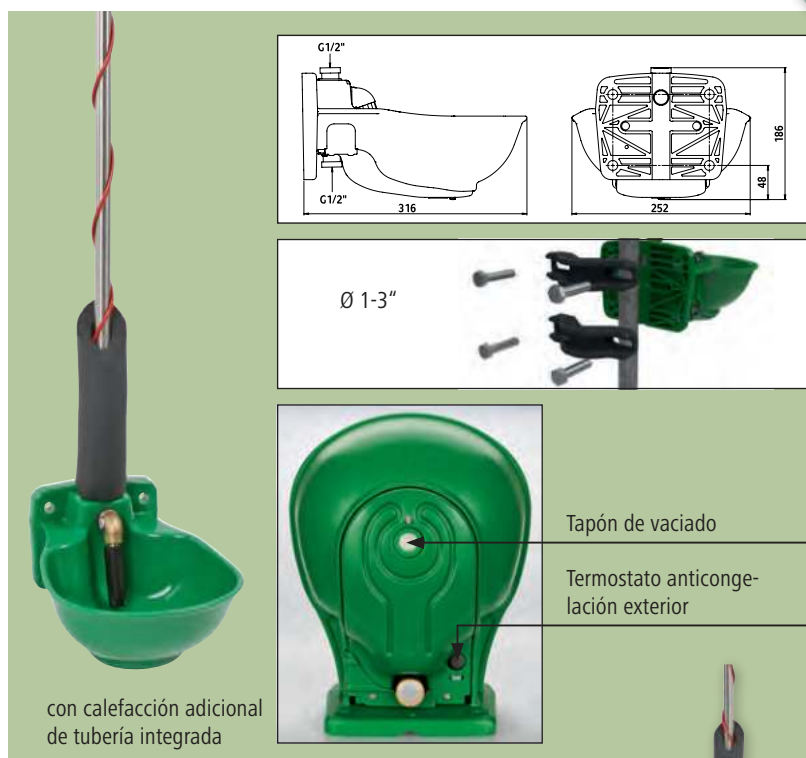

4 variantes	con calefacción adicional de tubería, 73 W	sin calefacción adicional de tubería, 31 W
24 V	222055	222045
230 V	222050	222040

Datos técnicos	
Dimensiones (ancho x profundidad x alto)	252 mm x 316 mm x 186 mm
Opción de conexión	desde arriba o abajo
Caudal	10 l/min a 3 bar
Peso	2 kg

Nº. de ref.	Color	Calefacción adicional de tubería	Potencia de calefacción	Tensión	Conexión de agua	Volumen			€
222040	verde	sin calefacción adicional de tubería	31 W	230 V	G 1/2"	2,8 l	1	60	
222050	verde	con calefacción adicional de tubería	73 W	230 V	G 1/2"	2,8 l	1	60	
222045	verde	sin calefacción adicional de tubería	31 W	24 V	G 1/2"	2,8 l	1	60	
222055	verde	con calefacción adicional de tubería	73 W	24 V	G 1/2"	2,8 l	1	60	

Nº. de ref.	Descripción	Material	Longitud	Ancho	Altura		€
222019	Par de bridas de fijación de tubo	metal con revestimiento de polvo				1	
221971	Estribo de protección tamaño 2	metal galvanizado al fuego				1/4	
221975	Protección de tuberías contra mordeduras	chapa de acero galvanizada	100 cm	13,2 cm	8 cm	1	

Bebederos con protección anticogelante

Bebedero con flotador y calefacción SH30



- bebedero de plástico de alta calidad con cable calefactor integrado • termostato anticongelación integrado (temperatura de conexión aprox. +3 °C, temperatura de desconexión aprox. +13 °C) • cable calefactor de fácil cambio • apto para circuitos de calefacción • cubierta de válvula con mosquetón para un acceso rápido • con válvula art. 22182 también apto para conexión a baja presión
- con tapón para vaciado para facilitar la limpieza • para montaje en pared o tubo



- 222062 + 222063: con cable calefactor (aprox. 31 W) para la calefacción del bebedero y la válvula
- 222064 + 222065: con cable calefactor (aprox. 73 W) para la calefacción del bebedero, la válvula y una tubería de hasta 2 metros (calefacción adicional de tubería)
- para la versión de 24 voltios es necesario un transformador (no incluido en el volumen de suministro)

anticogelante hasta aprox. -15 °C

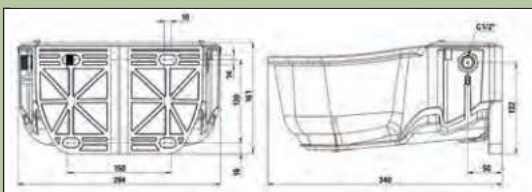

Tapón de vaciado

Termostato anticongelación exterior



con calefacción adicional de tubería integrada



La cubierta de la parte inferior del tazón impide la disipación del calor emitido por el cable calefactor.

4 variantes	con calefacción adicional de tubería, 73 W	sin calefacción adicional de tubería, 31 W
24 V		222063
230 V	222064	222062

Datos técnicos

Dimensiones (ancho x profundidad x alto)	295 mm x 340 mm x 161 cm
Opción de conexión	desde la izquierda o la derecha
Caudal	6 l/min a 3 bar
Peso	2,7 kg

Nº. de ref.	Color	Calefacción adicional de tubería	Potencia de calefacción	Tensión	Conexión de agua	Volumen			€
222062	verde	sin calefacción adicional de tubería	31 W	230 V	G 1/2"	5 l	1	42	
222063	verde	sin calefacción adicional de tubería	31 W	24 V	G 1/2"	5 l	1	42	
222064	verde	con calefacción adicional de tubería	73 W	230 V	G 1/2"	5 l	1	42	
222065	verde	con calefacción adicional de tubería	73 W	24 V	G 1/2"	5 l	1	42	

Nº. de ref.	Descripción	Material		€
222019	Par de bridas de fijación de tubo	metal con revestimiento de polvo	1	
22192	Válvula flotador Alta presión		1/50	
22182	Válvula flotador presión baja		1/100	
221973	Estribo de protección tamaño 3	metal galvanizado al fuego	1/4	

Cable calefactor anticongelación de 24 V

• para calentar la tubería de empalme de bebederos • para el funcionamiento es necesario un transformador de 24 V • IPX7



Nº. de ref.	Potencia de calefacción	Longitud			€
22358	15 W	1,5 m	1/50	720	
223581	30 W	3 m	1/40	720	

Transformador para la calefacción de bebederos

- transforma la tensión de 230 a 24 voltios
- para todos los bebederos anticongelación
- protección contra cortocircuitos y sobrecargas mediante seguros de automoción fácilmente cambiables en el circuito eléctrico de salida
- los transformadores están protegidos adicionalmente contra el sobrecalentamiento con un limitador de temperatura integrado (restablecimiento automático tras el enfriamiento)
- IP 65 (transformador)/IP 20 (conexión)
- Fabricación por moldeo en vacío: máxima protección frente a la humedad y las cargas mecánicas y electrónicas



Nº. de ref.	Grosor		€
222796	100 VA	1	
222797	200 VA	1	
222626	300 VA	1	
222798	400 VA	1	



Fusibles finos convencionales de vehículos para un funcionamiento seguro de la instalación

¿Qué transformador debe elegirse?

Si desea utilizar un bebedero con 80 vatios de potencia (potencia de entrada), basta con un transformador de 100 vatios (n.º de art.: 222796). Si desea conectar otro cable calefactor de 24 voltios, sume entonces el consumo de potencia (expresado en vatios) del cable. Al elegir el transformador, prevea una reserva de potencia del 15 por ciento (factor 1,15).

Ejemplo de cálculo para elegir el transformador:

2x bebederos con un consumo de potencia de 100 vatios	= 200 vatios
1x cable calefactor anticongelación de 24 voltios y 30 vatios	= 30 vatios
1x cable calefactor anticongelación de 24 voltios y 15 vatios	= 15 vatios
consumo de potencia total	= 245 vatios
Margen (total: 15 %) 245 vatios × 1,15	= 282 vatios

Debe elegirse un transformador con una potencia de 300 vatios.

¿Qué cable debe utilizarse?

Si quiere contar con un tramo más largo entre el transformador y el sistema de calefacción para la fuente de alimentación de 24 voltios, asegúrese de elegir una sección transversal adecuada para el cable con el fin de evitar grandes caídas de tensión en el recorrido del cable.

Cálculo para conservar la sección transversal mínima del cable: **Potencia x longitud del cable: 3200 W/m**

En el ejemplo de arriba, con una distancia de 25 metros entre el transformador y el sistema de calefacción se obtendría lo siguiente: **(282 W x 25 m: 3200 W/m) mm² = 2,2 mm²**

En este caso, debería utilizarse un cable con una sección transversal de 2,5 milímetros cuadrados.

Termostato anticongelación

- compatible con todos los sistemas de calefacción de bebederos y tuberías
- sonda exterior para la conexión/desconexión automática
- en carcasa protegida contra salpicaduras
- potencia máx. permitida 3,6 kW
- Clase de protección: IP54

Ventajas:

- la instalación anticongelación no se activa a menos que exista el riesgo de congelación
- el termostato conecta y desconecta automáticamente los elementos anticongelación
- la temperatura de activación puede ajustarse individualmente

El termostato anticongelación debe instalarse en el punto más frío.

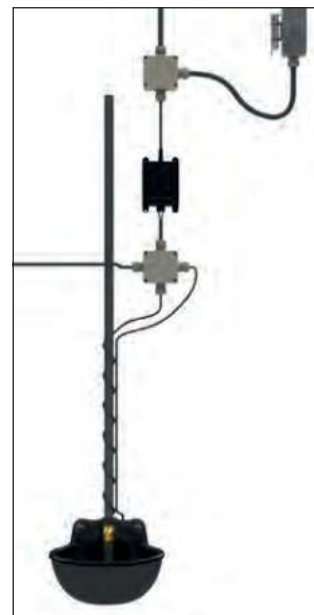

Nº. de ref.		€
222794	1/30	

Protección de tuberías contra mordeduras

- protección fiable para tuberías equipadas con cables calefactores y aislamientos
- Grosor del material: 1 mm

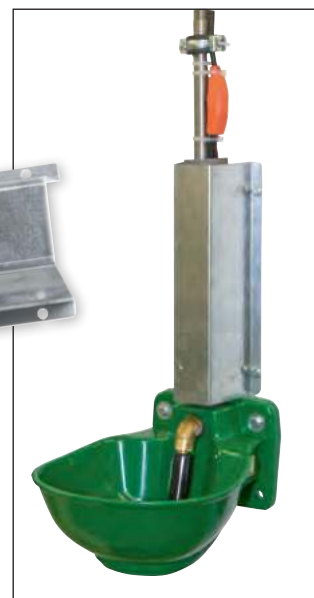

Nº. de ref.	Material	Longitud	Ancho	Altura		€
221975	chapa de acero galvanizada	100 cm	13,2 cm	8 cm	1	

Cinta de aluminio

- para la reflexión del calor en tuberías de agua
- para un tubo de 3/4" y 3,5 m de largo se requieren aprox. 25 m de cinta de aluminio

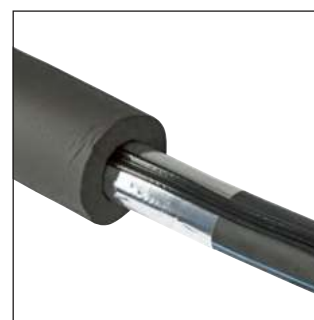
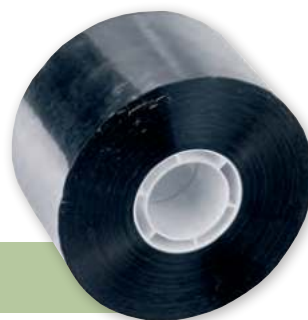

Consejo: Si los tubos son de plástico, será necesario el uso de cinta de aluminio, pues, de lo contrario, no habrá conducción de calor

Las tuberías de agua de plástico deben forrarse con cinta adhesivo de aluminio antes de montar el cable calefactor

Nº. de ref.	Longitud	Ancho		€
222809	100 m	50 mm	1/54	

Cable calefactor anticongelación con termostato

• protege las tuberías de agua contra la congelación hasta un máx. de -45 °C • termostato anticongelación integrado (temperatura de conexión aprox. +3 °C, temperatura de desconexión aprox. +13 °C) • no apto para tubos de calefacción • en caso de aislamiento adicional, no debe aislarse también el termostato • la zona susceptible de mordeduras de animal debe protegerse con una protección contra mordeduras • Longitud del cable de conexión: 2 m • clase de resistencia mecánica M1 (no adecuada para canalones u otras aplicaciones con carga mecánica) • cable calefactor certificado por la VDE (excepto el cable calefactor de 49 m) • 230 voltios • certificado por la VDE • IPX7

anticongelante hasta un máximo de 45 grados Celsius bajo cero

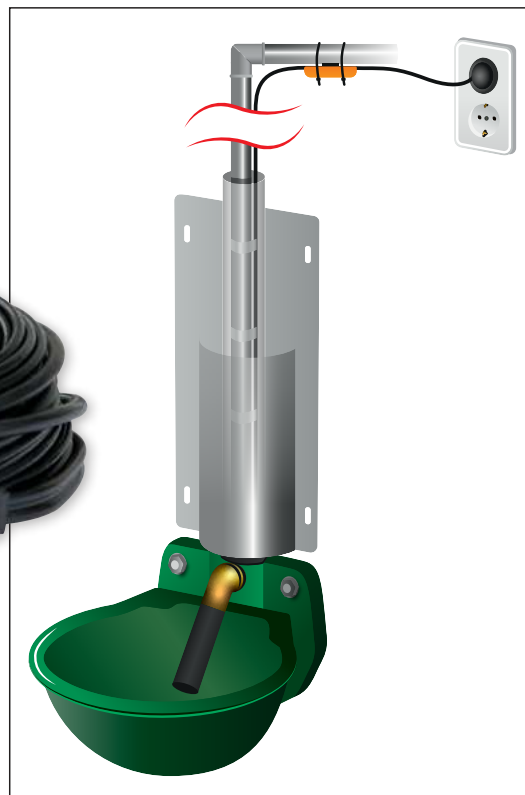
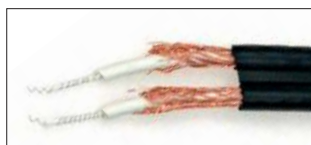
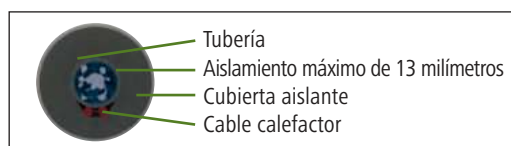

¡No instalar nunca en la zona que puedan morder los animales! ¡Allí sólo deben usarse cables calefactores de 24 V! ¡Los cables calefactores no deben acortarse!

Nº. de ref.	Potencia de calefacción	Longitud	Tipo de enchufe			€
223582	16 W	1 m	Enchufe con toma de tierra E+F	1/16	192	
223585	32 W	2 m	Enchufe con toma de tierra E+F	1/16	192	
223586	64 W	4 m	Enchufe con toma de tierra E+F	1/16	192	
223587	128 W	8 m	Enchufe con toma de tierra E+F	1/16	192	
223588	192 W	12 m	Enchufe con toma de tierra E+F	1/16	192	
223590	224 W	14 m	Enchufe con toma de tierra E+F	1/16	192	
223589	288 W	18 m	Enchufe con toma de tierra E+F	1/10	120	
223591	384 W	24 m	Enchufe con toma de tierra E+F	1/10	120	
223592	592 W	37 m	Enchufe con toma de tierra E+F	1/5	75	
223593	784 W	49 m	Enchufe con toma de tierra E+F	1/5	60	

◁ VDE-REG 8533 ▷



Cables calefactores para protección anti-congelación

- evitan la congelación de las tuberías de agua
- el termostato del cable calefactor lo conecta automáticamente

¿Qué debe tenerse en cuenta con los cables calefactores de 230 voltios?:

- el montaje debe ser realizado por profesionales cualificados conforme a la norma VDE0100
- los cables calefactores siempre deben colocarse en la parte inferior de la tubería
- la tubería de agua debe estar puesta a tierra
- los cables calefactores de 230 voltios están listos para enchufar y deben conectarse a una alimentación de corriente con interruptor diferencial de 30 miliamperios
- los cables calefactores no deben acortarse
- el cable calefactor no debe medir menos de 600 mm ni debe ser más largo que la sección de la tubería que se quiera calentar
- el largo sobrante puede enrollarse en espiras por el extremo y alrededor de la tubería (la distancia entre espiras debe ser de al menos 50 mm)
- los cables calefactores no deben doblarse, y se debe respetar el radio de curvatura máx. de aprox. 20 mm
- los cables calefactores pueden fijarse a la tubería con cinta aislante o cinta de aluminio (222809)
- el cable calefactor solo debe usarse en tuberías de agua de plástico aprobadas para el agua caliente, que siempre se llenan de agua
- si se coloca en tubos de plástico, el tubo debe forrarse con cinta de aluminio (222809) antes de tender el cable calefactor
- si se utilizan tubos de plásticos, se deberán respetar las normas de montaje adicionales específicas
- la tubería y el cable calefactor deberían aislarse con un aislamiento no inflamable de 13 milímetros como máximo
- el termostato del cable calefactor debe colocarse en la posición más fría de la tubería
- no deben usarse cables calefactores de 230 voltios en la zona que puedan morder los animales

¿Está buscando un cable calefactor de canalones o un cable calefactor con una clase de resistencia más alta? Encontrará más cables calefactores en la categoría «Granja y vivienda».

Bomba de circulación C10

bomba de circulación con elemento calefactor integrado para usarlo todo el año

La solución ideal para administrar agua templada a los animales. El continuo movimiento del agua y la calefacción adicional ofrecen una doble protección contra la congelación.

- interruptor de 3 niveles: 0 = apagar, 1 = modo de circulación, 2 = modo de circulación y calentamiento
- regulación automática de la temperatura de agua ajustada
- desconexión automática de seguridad en caso de sobrecalentamiento
- el led de la caja de conexiones muestra si el elemento calefactor está conectado y suministra calor
- válvula de purga rápida en el radiador
- bomba de circulación con tres niveles distintos de velocidad de rotación
- el montaje es sencillo y debe ser realizado por técnicos autorizados
- requiere poco espacio, gracias a la construcción compacta
- mantenimiento muy sencillo
- los componentes pueden soltarse y desmontarse rápidamente
- para instalaciones de bebedero provistas de una tubería circular de 250 m máx. de longitud (con un diámetro de tubería de 3/4")
- Carcasa de acero inoxidable
- indicador de caudal y termómetro disponible como accesorio opcional
- Conexión de agua: 1" (entrada y salida)
- Tensión: 230 V

Made in Germany



Volumen de suministro: 1x válvula de circulación, 1 tubo de flujo con elemento calefactor integrado, 1x válvula antirretorno, 1x purgador rápido, 1x válvula de sobrepresión, 1x racor de bomba con rosca de 1 1/2" y rosca interior de 1" para bomba de circulación

Nº. de ref.	Longitud	Ancho	Altura	potencia de bombeo	Potencia de calefacción		€
223130	52 cm	41,5 cm	26,5 cm	50 W	3.000 W	1	

Nº. de ref.	Descripción		€
223131	Indicador de caudal con flotador - rosca de conexión DN25 G1"	1	
223132	conexión de termómetro con termómetro - tamaño de conexión DN25	1	

En nuestro prospecto sobre tecnología de bebederos para establos y pastos encontrará más información sobre la bomba de circulación y datos interesantes sobre los bebederos.



Bebederos con protección anticogelante

Bebedero térmico

- gran aislamiento gracias a la doble pared con relleno de espuma térmica
- el flujo constante de agua impide la congelación
- temperatura del agua constante y agradable para los animales durante todo el año (aprox. 3 - 5 °C en invierno, aprox. 10 - 12 °C en verano)
- rápido vaciado y enjuague gracias a los grandes orificios de desagüe, provistos de un diámetro de 100 milímetros
- la carcasa cerrada impide la entrada de suciedad y proporciona una óptima higiene del agua
- no se requiere conexión eléctrica
- incl. juntas de la base, juntas de repuesto para la válvula de flotador y los tapones de vaciado, manguera flexible de acero inoxidable, aislamiento de tubo, anclaje al suelo
- para montaje en suelo
- con tapón de vaciado 100 mm
- Material: Plástico

Duo:

- El número de animales mínimo recomendado es veinte
- para abastecer de agua hasta 30 animales

Uno:

- El número de animales mínimo recomendado es diez
- para abastecer de agua hasta 15 animales

Válvula flotador con caudal de agua de hasta 35 l/min

Grandes orificios de desagüe



223610



223600

Datos técnicos	223600	223610
Dimensiones (ancho x profundidad x alto)	108,5 cm x 70 cm x 52,5 cm	60 cm x 70 cm x 52,5 cm
Opción de conexión	desde abajo	desde abajo
Caudal	24 l/min a 3 bar	24 l/min a 3 bar

anticogelante hasta aprox. -30 °C



Nº. de ref.	Descripción	Conexión de agua	Volumen			€	
223600	Duo	G 1/2"	100 l	1	4		
223610	Uno	G 1/2"	40 l	1	8		

Nº. de ref.	Descripción		€
223601	Válvula flotador	1/10	

Esquema de conexiones

1. Aislamiento de tubo
2. Junta de aislamiento en la base
3. manguera trenzada de acero inoxidable
4. bandas de aislamiento dobles
5. Válvula flotador
6. Bola
7. Aislamiento mediante espuma dura de PU
8. desagüe rápido grande
9. Zócalo de hormigón (grosor mín. de 15 cm)
10. profundidad sin congelación (0,8-2,0 m; en función de la región)
11. Tubería de agua de 1/2"
12. Base abierta para que el calor de la tierra pueda subir
13. Tubo: Diámetro mínimo de 30 centímetros

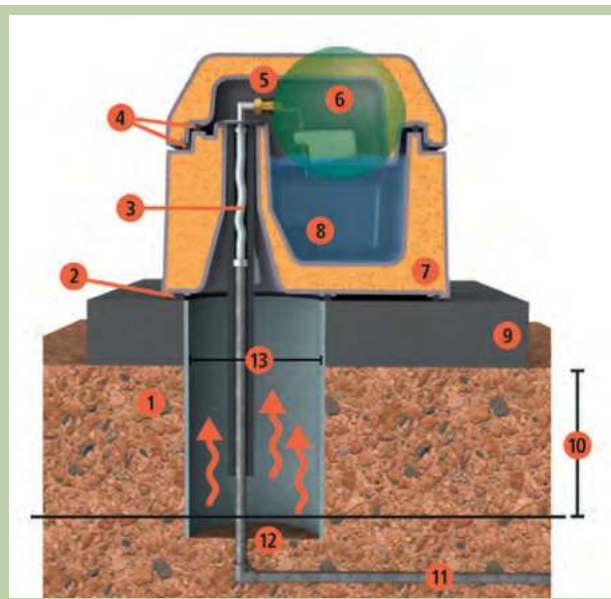

Bebederos con protección anticongelante

Esquema de conexiones

1. cerrar herméticamente
2. Bebedero: 22347, 22348
3. Casquillo: 222819, 222716, 222715
4. Zócalo (grosor mín. de 15 cm) de hormigón; no incluido en el volumen de suministro
5. Tubo de hormigón: Diámetro de 30 centímetros; no se incluye en el volumen de suministro
6. profundidad sin congelación (0,8-2,0 m; en función de la región)
7. Base abierta para que el calor de la tierra pueda subir
8. Tubería de agua, 1/2"
9. Cable de conexión de 24 voltios al bebedero
10. Transformador: 222796, 222797, 222798
11. Cable de alimentación de 230 voltios, con protección aparte

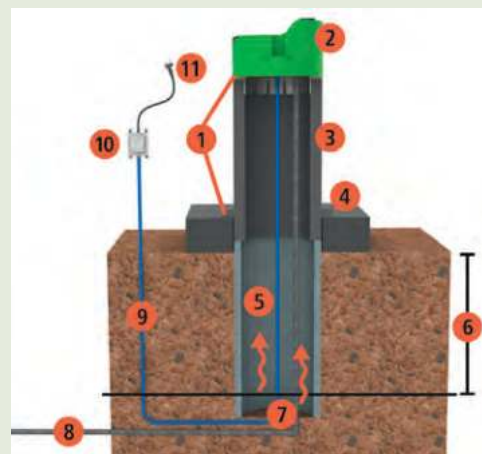

Bebedero con calefacción STALCHO

- bebedero de polietileno con calefacción eléctrica y provisto de una lengüeta de presión • puede fijarse sobre una base de polietileno (222715 o 222716) o un tubo de hormigón con un diámetro interior de 300 mm • conexión de 1/2" inferior con mango de acero inoxidable (no incluido en el volumen de suministro) • luz de control para la indicación del estado operativo
- indicado para 15 vacunos grandes • para el uso con transformador (no incluido en el volumen de suministro)



anticongelante hasta aprox. -20 °C

Nº. de ref.	Color	Potencia de calefacción	Tensión	Conexión de agua			€	Datos técnicos	22347
22347	verde	50 W	24 V	1/2"	1	30		Opción de conexión	desde abajo

Bebedero con calefacción LAKCHO

- bebedero con calefacción eléctrica de polietileno con válvula flotador • puede fijarse sobre una base de polietileno (222715 o 222716) o un tubo de hormigón con un diámetro interior de 300 mm • conexión de 1/2" inferior con mango de acero inoxidable (no incluido en el volumen de suministro) • luz de control para la indicación del estado operativo • indicado para 15 vacunos grandes • para el uso con transformador (no incluido en el volumen de suministro)



anticongelante hasta aprox. -20 °C

Nº. de ref.	Color	Potencia de calefacción	Tensión	Conexión de agua			€	Datos técnicos	22348
22348	verde	50 W	24 V	1/2"	1	30		Opción de conexión	desde abajo

Base para bebedero

- apto para los bebederos con calefacción STALCHO y LAKCHO

Nº. de ref.	Descripción	Material	Altura	Diámetro			€
222819	para atornillar	polietileno	40 cm	30 cm	1	24	
222716	para atornillar	polietileno	60 cm	30 cm	1	18	
222715	para empotrar en hormigón	polietileno	100 cm	30 cm	1	12	



Bebedero con calefacción Isobac

- montaje en zócalo de hormigón • recipiente con paredes laterales dobles
- parte inferior con aislamiento térmico total • bebedero de polietileno en 2 partes para 2 animales • con nivel de agua constante: 34 l/min a 4 bar
- bajo nivel de agua y gran caudal: así se evita la sedimentación de sustancias orgánicas en el fondo del bebedero y el desarrollo de cultivos de bacterias, que favorece la aparición de mastitis y de diarrea en terneros • posibilidad de desagüe inferior (alcantarillado) o delantero • ideal para 30 vacas lecheras • para el uso con transformador (no incluido en el volumen de suministro) • con luz de control • Calefacción de 100 vatios (2 x 50 vatios)

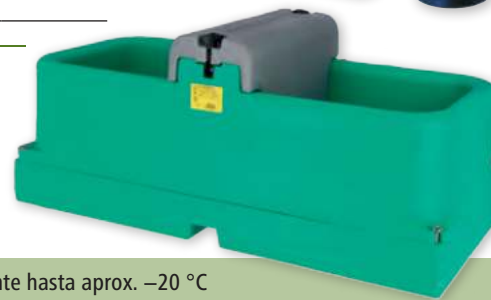

anticongelante hasta aprox. -20 °C

Datos técnicos	22343
Dimensiones (ancho x profundidad x alto)	96 cm x 45 cm x 42 cm
Opción de conexión	desde abajo
Caudal	34 l/min a 4 bar
Peso	10,5 kg

Nº. de ref.	Color	Potencia de calefacción	Tensión	Conexión de agua			€
22343	verde	100 W	24 V CC	1/2"	1	8	

Báscula para animales

La báscula para animales PS pesa de una manera cómoda, precisa y sin complicaciones. Destaca por que puede instalarse y manejarse con mucha facilidad; además, apenas requiere mantenimiento.

- para uso con: 4 x AAA (Micro) de 1,5 voltios Alcalina • El volumen de suministro incluye la pila y la fuente de alimentación • incluye manual de instrucciones

Plataforma PS 1000/PS 2000:

- capacidad: 500 kg (PS 1000) o 1000 kg (PS 2000) • estructura robusta de acero con revestimiento de polvo y provista de una superficie antideslizante perfilada, además de rampas de salida en ambos lados y patas de altura ajustable para compensar los desniveles • fácil de transportar gracias a su poco peso y asas integradas

Plataforma PS 3000:

- capacidad: 1500 kg • estructura de acero muy robusta y con recubrimiento de polvo, provista de una superficie amplia y concebida para animales de gran tamaño • la estera de goma antideslizante proporciona una sujeción muy buena

Cabezal indicador:

- pantalla LCD (PS 1000/2000) o pantalla led (PS 3000) con indicación digital
- cable de conexión de 5 metros hasta la plataforma • alimentación por red eléctrica de 230 voltios o batería (la fuente de alimentación y las baterías se incluyen en el volumen de suministro) • interfaz RS232 (full duplex) para la conexión de impresoras, pantallas externas, etc. (cable RS232 incluido) • desconexión automática • carcasa de acero inoxidable (PS 1000/2000) o plástico ABS de alta calidad (PS 3000) • incluye soporte para pared • soporte de pie (1 m de altura) disponible opcionalmente

Funciones:

- Hold (función de pesaje del animal): El peso medio registrado durante los primeros segundos permanece en la pantalla hasta que suba el siguiente animal a la plataforma. Ideal para las oscilaciones del peso de los animales inquietos
- Print: Los datos se envían a través de la interfaz RS232
- Units: Cambiar entre kg y lb
- Tare: Función de tara (indicación del peso neto)

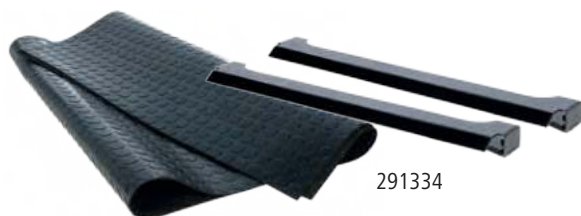

Datos técnicos	291310	291311	291312
Indicación en pantalla	LCD	LCD	LED
Función de tara	100 % del intervalo de peso	100 % del intervalo de peso	100 % del intervalo de peso
Capacidad de sobrecarga	150 %	150 %	150 %
Plataforma de pesaje	141,6 x 51,4 x 6,4 cm	149,8 x 76,2 x 6,4 cm	200 x 100 x 10 cm
Peso de la plataforma de pesaje	34 kg	55 kg	135 kg
Precisión de pesaje	+/- 0,5 kg	+/- 1 kg	+/- 1,5 kg
Unidad de pesaje conmutable	kg / lb	kg / lb	kg / lb
Alimentación por pilas	4 x AAA (Micro) de 1,5 voltios Alcalina	4 x AAA (Micro) de 1,5 voltios Alcalina	4 x AAA (Micro) de 1,5 voltios Alcalina

Nº. de ref.	Descripción	Subdivisión de peso (d)	Intervalo de peso			€	
291310	PS 1000	200 g	500 kg	1	8		
291311	PS 2000	500 g	1.000 kg	1	6		
291312	PS 3000	500 g	1.500 kg	1	7		

Nº. de ref.	Descripción	Longitud	Ancho	Altura		€	
291314	Soporte para unidad de indicación				1/5		
291333	revestimiento de goma con juego de fijación para báscula de animales PS 1000	132 cm	51 cm	4 cm	1		
291334	revestimiento de goma con juego de fijación para báscula de animales PS 2000	140 cm	76 cm	4 cm	1		

Báscula para animales AniScale

La báscula para animales con soporte de pesaje es ideal para pesar animales grandes. Los animales se pueden conducir hasta la jaula y mantener allí fácilmente hasta el momento de pesarlos. La báscula para animales puede integrarse en trampas o pasillos.

- El juego completo consiste en un soporte de pesaje y un conjunto de pesaje.
- Para fijar la báscula para animales a una trampa, utilice el marco acoplador con el fin de no alterar el resultado de pesaje.



El soporte de pesaje

- plataforma de pesaje con estera de goma
- posición segura del animal, amortiguación de los ruidos
- modelo muy robusto
- galvanizado al fuego
- con 2 puertas correderas, una delante y otra detrás
- incluye 2 paneles de 240 cm cada uno
- fácil de integrar en trampas de barrotes o pasillos

El conjunto de pesaje

- las robustas barras de pesaje se instalan debajo de la jaula de pesaje
- las barras de pesaje están provistas de asas para facilitar su transporte y colocación
- pantalla con una práctica asa de transporte
- con indicador led
- con batería, aprox. 30 horas de tiempo de funcionamiento por carga
- cargador incluido
- soporte de pie para pantalla disponible opcionalmente

Funciones

- función estabilizadora, determina el peso de los animales en movimiento
- función de tara
- es posible sumar



291320



291322

Datos técnicos	291320
Indicación en pantalla	LED
Función de tara	100 % del intervalo de peso
Capacidad de sobrecarga	110 %
Peso	380 kg
Peso de la plataforma de pesaje	167 kg
Precisión de pesaje	+/- 1,5 kg

Nº. de ref.	Descripción	Longitud	Ancho	Altura	Subdivisión de peso (d)	Intervalo de peso	€
291320	Juego completo	265,7 cm	88 cm	200 cm	500 g	1.500 kg	

Nº. de ref.	Descripción	Material	Longitud	Ancho	Altura			€
291324	Plataforma de pesaje con juego de pesaje (sin paneles ni puerta corredera)					1		
291325	Soporte de pesaje (con plataforma de pesaje, dos paneles y dos puertas correderas)	metal galvanizado al fuego	265,7 cm	88 cm	200 cm	1	2	
291321	Plataforma de pesaje	metal galvanizado al fuego				1		
291322	Juego de pesaje (2x barras de pesaje con pantalla)					1	4	
442620	Parque de ampliación Puerta corredera, pieza individual	metal galvanizado al fuego		85 cm	200 cm	1		
442591	Panel para cerca sin puerta	metal galvanizado al fuego	240 cm		170 cm	1	48	
442621	Parque de ampliación Marco acoplador para paneles	metal galvanizado al fuego		85 cm	186 cm	1		
291323	Soporte para la pantalla del juego de pesaje	Metálico				1		

Báscula de mesa digital 30 kg

- con plataforma de acero inoxidable de 218 x 260 mm • con función de recuento de unidades
- peso rápido y fiable • para pesos no sujetos a calibraciones • incluye manual de instrucciones

Volumen de suministro: 1x báscula digital de mesa, 1x fuente de alimentación de 12 voltios y 500 mA, 1x batería de 6 voltios CC y 4 Ah

Datos técnicos	29923
Clase de precisión	OIML III
Indicación en pantalla	LCD 6 cifra
Altura de las cifras	25 mm
Función de tara	100 % del intervalo de peso
Peso	4,4 kg
Temperatura ambiente de uso	-10 - 50 °C
Unidad de pesaje conmutable	kg / g / lb / pc
Tensión de la batería	6 V CC
Capacidad de la batería	4 Ah



con función de recuento de unidades

Nº. de ref.	Color	Longitud	Ancho	Altura	Subdivisión de peso (d)	Intervalo de peso		€
29923	beis / negro	31,5 cm	26,4 cm	11 cm	1 g	0,2 - 30 kg	1/4	

Báscula de mesa digital 150 kg

- con plataforma de acero inoxidable de 330 x 320 mm • función de desconexión automática que puede desactivarse • unidad de indicación incl. soporte de pared de libre colocación mediante cable en espiral • peso rápido y fiable • para pesos no sujetos a calibraciones • para uso con: 6 x 1,5 voltios, AA (Mignon) • incluye manual de instrucciones

Volumen de suministro: 1x báscula digital de mesa, 1x fuente de alimentación de 9 voltios y 100 miliamperios, 6x pilas AA Mignon de 1,5 voltios, 1x cable de carga

Datos técnicos	29924
Clase de precisión	OIML III
Indicación en pantalla	LCD 6 cifra
Altura de las cifras	15 mm
Función de tara	100 % del intervalo de peso
Peso	4,1 kg
Plataforma de pesaje	330 x 320 mm
Temperatura ambiente de uso	0 - 40 °C
Unidad de pesaje conmutable	kg / lb
Alimentación por pilas	6 x 1,5 voltios, AA (Mignon)



indicación de unidad de colocación libre

Nº. de ref.	Subdivisión de peso (d)	Intervalo de peso		€
29924	50 g	1 - 150 kg	1/5	

Digital báscula colgante DigiScale 25

- manejo muy sencillo • peso rápido y fiable • Función de retención • función de tara • función de desconexión automática • indicador de sobrecarga • Indicador de nivel bajo de batería • indicación de temperatura (°C, °F)
- pantalla iluminada • con cinta métrica extraíble (longitud: 100 cm) • calibrable • para pesos no sujetos a calibraciones • para uso con: 2 x AAA (Micro) de 1,5 voltios • El volumen de suministro incluye la pila • incluye manual de instrucciones

Datos técnicos	29913
Clase de precisión	OIML IIII
Indicación en pantalla	LCD
Función de tara	100 % del intervalo de peso
Temperatura ambiente de uso	0 - 40 °C
Unidad de pesaje conmutable	kg / lb / oz
Alimentación por pilas	2 x AAA (Micro) de 1,5 voltios



hasta 25 kg



Nº. de ref.	Color	Material	Subdivisión de peso (d)	Intervalo de peso		€
29913	negro	Plástico	10 g	0,04 - 25 kg	1/10/60	

Básculas y dispositivos de medición

Digital báscula colgante DigiScale 50

- manejo muy sencillo • gran precisión • con cinta métrica extraíble (longitud: 100 cm) • indicación de temperatura (°C)
- función de desconexión automática • función de tara • función de retención de datos • calibrable • peso rápido y fiable
- para pesos no sujetos a calibraciones • para uso con: 2 x CR2032 de 3 voltios Litio • El volumen de suministro incluye la pila
- incluye manual de instrucciones

Datos técnicos	29920
Clase de precisión	OIML III
Indicación en pantalla	LCD 4 cifras
Altura de las cifras	15 mm
Función de tara	100 % del intervalo de peso
Peso	185 g
Temperatura ambiente de uso	0 - 40 °C
Unidad de pesaje conmutable	kg / lb / oz
Alimentación por pilas	2 x CR2032 de 3 voltios Litio



hasta 50 kg



Nº. de ref.	Descripción		€
29918	Pila de botón de 3 voltios	1/20	

Nº. de ref.	Color	Material	Subdivisión de peso (d)	Intervalo de peso		€
29920	negro	Plástico	20 g	0,4 - 50 kg	1/10/60	

Digital báscula colgante DigiScale 300

- para el uso profesional: rápida, precisa y robusta • carcasa a prueba de rotura, inoxidable, antiestática y ligera • el gancho y el grillete se pueden girar 360° • función de desconexión automática • función de tara • peso rápido y fiable • para pesos no sujetos a calibraciones • con fijación para mosquetón • incluye manual de instrucciones

Volumen de suministro: 1x báscula colgante, 1x fuente de alimentación de 8,4 voltios CC y 800 mA, 1x mando a distancia, 4x pilas AA Mignon de 1,5 voltios, 2x pilas AAA Micro de 1,5 voltios, 1x batería de iones de litio 7,4 voltios CC y 2 Ah

Datos técnicos	29921
Clase de precisión	OIML III
Indicación en pantalla	LED 5 cifra
Altura de las cifras	15 mm
Función de tara	100 % del intervalo de peso
Temperatura ambiente de uso	-10 - 40 °C
Unidad de pesaje conmutable	kg / lb
Tecnología de la batería	iones de litio
Tensión de la batería	7,4 V
Capacidad de la batería	2 Ah

hasta 300 kg



Nº. de ref.	Material	Subdivisión de peso (d)	Intervalo de peso		€
29921	Plástico	100 g	2 - 300 kg	1/10	

Digital báscula colgante DigiScale 1000

- para el uso profesional: rápida, precisa y robusta • carcasa a prueba de rotura, inoxidable, antiestática y ligera • El gancho de suspensión se puede girar 360 grados • función de desconexión automática • Función de retención • función de tara • guardar, consultar y sumar valores • peso rápido y fiable • para pesos no sujetos a calibraciones • con enganche para colgar • incluye manual de instrucciones

Volumen de suministro: 1x báscula colgante, 1x fuente de alimentación de 9 voltios CC y 1500 mA, 1x batería de 6 voltios CC y 10 Ah, 1x mando a distancia, 2x pilas AA Mignon de 1,5 voltios

Datos técnicos	29922
Clase de precisión	OIML III
Indicación en pantalla	LED 5 cifra
Altura de las cifras	30 mm
Función de tara	100 % del intervalo de peso
Capacidad de sobrecarga	400 %
Temperatura ambiente de uso	-10 - 40 °C
Unidad de pesaje conmutable	kg / lb
Tensión de la batería	6 V
Capacidad de la batería	10 Ah

hasta 1000 kg



Nº. de ref.	Subdivisión de peso (d)	Intervalo de peso		€
29922	500 g	50 - 1.000 kg	1/4	

Báscula colgante tipo reloj

• para pesar con rapidez • para el control económico de la alimentación • mecanismo y resorte de excelente construcción • cubierta de plexiglás resistente y carcasa robusta • con gancho de metal

Nº. de ref.	Material	Subdivisión de peso (d)	Intervalo de peso			€
29950	Metálico	20 g	5 kg	1/10	280	
29951	Metálico	50 g	10 kg	1/10	280	
29952	Metálico	100 g	25 kg	1/10	280	
29953	Metálico	200 g	50 kg	1/10	280	
29954	Metálico	500 g	100 kg	1/10	280	
2994	Metálico	1 kg	250 kg	1/5	280	

Nº. de ref.	Descripción		€
29904	Crystal de repuesto para báscula de 5-250 kg	1/160	



Báscula de resorte

• para controlar el peso con rapidez • con mosquetón robusto • con enganche para colgar

Nº. de ref.	Color	Intervalo de peso		€
29940	Marrón	10 kg	1/20/120	
29943	Marrón	25 kg	1/12/120	
29941	Marrón	50 kg	1/6/60	
29942	Marrón	100 kg	1/6/36	



Termómetro máx./mín. digital

• muy fácil de leer • indica la temperatura actual, así como la temperatura máxima y mínima después del último restablecimiento • cambio entre °C y °F • para uso con: 1 x 1,5 voltios, AA (Mignon) • El volumen de suministro no incluye la pila

Nº. de ref.	Color	Material	Longitud	Ancho	Altura		€
291392	blanco	Plástico ABS	16 cm	7,8 cm	3 cm	1/72	



Termómetro para establo

Nº. de ref.	Color	Material		€
291222	blanco	Plástico	1/200	

291222

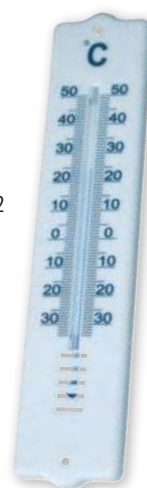

Termómetro máximo-mínimo

Nº. de ref.	Color	Material		€
29141	blanco	Plástico	1/72	

29141



Termómetro - higrómetro

• indica la temperatura y la humedad del aire

Nº. de ref.		€
29161	1/20/120	

29161



Pluviómetro con escala

- fácil montaje a un poste redondo de hasta 24 mm

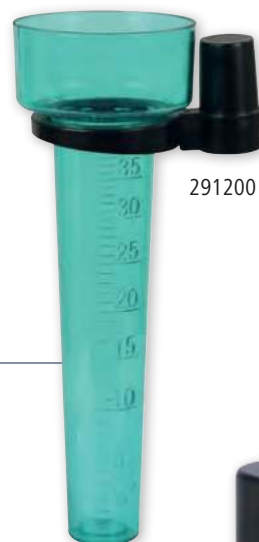

291200

Nº. de ref.	Material		€
291200	Plástico	1/16	

Pluviómetro con anillo contador

- fácil montaje a un poste redondo de hasta \varnothing 27 mm
- Fácil lectura del volumen de precipitaciones: una raya de la escala equivale a 1 milímetro y 1 litro por metro cuadrado
- con el anillo contador ajustable se pueden sumar fácilmente las cantidades mensuales de precipitación. Simplemente gire el anillo giratorio hasta cada nivel de precipitación alcanzado.
- con escala de llenado impresa
- para conectar



Nº. de ref.	Color	Material		€
291199	verde	Plástico	1/16	



Pala para pienso

- Material: Plástico
- con escala de llenado en relieve



Nº. de ref.	Color	Volumen			€
29725	transparente	2 l	1/24	288	

Pala para pienso

- de plástico a prueba de rotura



Disponible para diseño personalizado.

Nº. de ref.	Color	Volumen			€
29692	verde oscuro	500 g	1	800	
29738	verde	2000 g	1	400	
29694	verde claro	2000 g	1/60	720	

Pala para pienso con mango interior

- mango interior anatómico • de plástico duradero y protegido frente a rayos UV



Nº. de ref.	Color	Volumen			€
29693	verde	2000 g	1	320	

Pala para pienso

- forma cuadrada • estructura compacta • con mango ergonómico • multiusos

Novedad

NEW



Disponible para diseño personalizado.

Nº. de ref.	Color	Material	Volumen			€
29689	verde	Plástico	1000 g	1/64	768	

Pala medidora

- para medir el pienso concentrado



29760



29761

Nº. de ref.	Descripción	Material	Volumen			€
29758	angular	Aluminio	900 g	1/50	800	
29796	redonda	Aluminio	900 g	1/80	800	
29760	angular	Aluminio	1600 g	1/75	600	
29797	redonda	Aluminio	1600 g	1/50	400	
29761	angular	Aluminio	2500 g	1/50	400	
29798	redonda	Aluminio	2500 g	1/40	320	



29797

Pala medidora de peso con palo interior

- manejable • multiusos

Nº. de ref.	Material	Volumen			€
29762	Aluminio	1250 g	1/50	300	
29763	Aluminio	2000 g	1/40	240	



Accesorios para establos y granjas

Pizarra para establo

• Material: plástico lacado • impresa por un lado



29600



3251



294



292

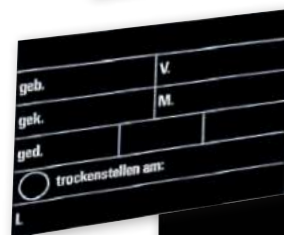

291

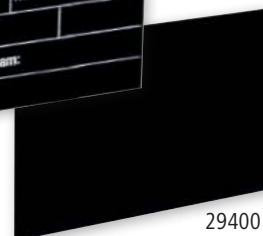

29400

Nº. de ref.	Impresión	Color	Longitud	Ancho		€
3251	para caballos	negro	30 cm	20 cm	1/25	
294	para cerdos	negro	30 cm	20 cm	1/25	
292	para ganado vacuno	negro	40 cm	22 cm	1/25	
291	para ganado vacuno	negro	40 cm	30 cm	1/25	
29400	en blanco	negro	30 cm	20 cm	1/25	

Nº. de ref.	Descripción	Color	Material	UP	Unidad/Unidad de embalaje		€
29600	Soporte para pizarra de establo 1"	negro	Plástico	10 ud.	10 / envase	1/10/300	
29610	Soporte para pizarra de establo 1 1/4"	negro	Plástico	10 ud.	10 / envase	1/10/300	
29620	Soporte para pizarra de establo 1 1/2"	negro	Plástico	10 ud.	10 / envase	1/10/300	

Tizas para pizarras establo

Nº. de ref.	Color	UP	Unidad/Unidad de embalaje		€
29630	blanco	6 ud.	6 / envase	1/6/72	



Rotulador de tiza

• rotulador de tiza con punta redonda • tiza líquida inodora a base de agua • se borra con un paño húmedo de casi todas las superficies no porosas como vidrios, ventanas o pizarras • Grosor de trazo de entre 2 y 3 milímetros aproximadamente • agitar bien el sistema de bombeo antes de su uso, abrir la tapa y bombear

Nº. de ref.	Color	fina	UP	Unidad/Unidad de embalaje		€
29629	blanco	fina	10 ud.	10 / envase	1/10/400	
29629/1	blanco	fina	1 blister	1 / blister	1	



Señal de aviso

• Material: Plástico • impresa por un lado

29649: de conformidad con el artículo 3, apartado 1, del Reglamento alemán en materia de higiene en la cría de ganado porcino (en alemán, «Schweinehaltungshygieneverordnung»)



29649



29642



29641



446510



44628



44621

Disponibles para diseño personalizado.

Nº. de ref.	Impresión	Color	Longitud	Ancho		€
29641	«¡Atención! ¡Prohibido el paso - Riesgo de epidemias!»	amarillo	30 cm	20 cm	1/50	
29642	«¡Prohibido el paso! ¡Ganado valioso!»	amarillo	30 cm	20 cm	1/350	
44621	«Prohibido dar de comer a los animales»	amarillo	20 cm	12 cm	1/25/400	
44628	«Prohibida la entrada al cercado»	amarillo	20 cm	12 cm	1/25/400	
446510	«¡Precaución: toro en libertad!»	amarillo	20 cm	12 cm	1/25/500	
29649	«Ganado porcino: acceso prohibido a personas no autorizadas»	amarillo	20 cm	12 cm	1/500	

BALLISTOL Aceite de cuidados para animales Animal

• para todos los animales domésticos • para el cuidado de la piel sensible y de las patas • para la limpieza de pabellones de orejas • para el cuidado de la cola, los cascos y el pelo de los caballos • alta tolerancia

Nº. de ref.	Contenido		€
29842	100 ml / Botella	1/6	
29843	500 ml / Botella	1/6	

¡recomendado por veterinarios!



BALLISTOL Aceite universal

• uso universal para cualquier área, como la ganadería, la artesanía y la industria, el hogar y el jardín, la pesca, la caza, el tiro deportivo y los vehículos • puede usarse con cualquier material, como metal, madera, cuero, etc. • cuidado y protección en uno • sin ácidos • técnicamente puro y totalmente biodegradable • penetra por todas las rendijas y los rincones y no resinifica con los años • apto para alimentos

Nº. de ref.	Contenido	UP	Unidad/Unidad de embalaje		€
29856	50 ml / Botella	12 ud.	12 / caja	1/12	
29765	200 ml / Bote de spray			1/12	
29845	400 ml / Bote de spray			1/6	
29766	500 ml / Botella			1/6	



WD-40

Un producto = 5 funciones: Antioxidante, lubricante, spray de contacto, limpiador y anticorrosivo

- para la agricultura y silvicultura, el taller, la empresa y el hogar
- suelta mecanismos atascados y gripados de componentes de vehículos y maquinaria
- excelentes propiedades de fluencia
- penetra, disuelve y elimina cualquier tipo de suciedad resistente, como los restos de alquitrán, aceite y grasa
- cubre todo tipo de herramientas con una fina película protectora
- aleja la humedad y evita las corrientes de fuga
- no resinifica
- sin silicona, sin PTFE

291185: Smart-Straw™, con tubo plegable

291191: con tubo metálico flexible de pulverización



- puede moldearse para obtener la posición deseada y conserva su forma
- puede usarse con una mano



291191

291185

291184

Nº. de ref.	Contenido			€
291184	100 ml / Bote de spray	1/24	3.840	
291185	400 ml / Bote de spray	1/24	1.008	
291191	400 ml / Bote de spray	1/6	984	
291212	5 l / bidón	1/4	96	

Nº. de ref.	Descripción	Material		€
291213	Pulverizador	Plástico	1/4	





291213



291212

Productos para correas de transmisión

- producto auxiliar para la conservación y la adherencia de eficacia probada
- evita el deslizamiento y el resbalamiento • mantiene las correas de cuero suaves y elásticas, impidiendo una rotura prematura

Nº. de ref.	Descripción	Contenido			€
2981	Cera	450 g / Caja	1/18	360	
2982	Aceite	950 ml / Botella	1/9	360	

2982



2981

Aceite H para cadenas de sierra Viscano

- aceite mineral de alto rendimiento para cadenas con un aditivo adherente especial para motosierras de todas las marcas • óptima lubricación completa en verano e invierno, también en condiciones de aplicación desfavorables; gracias a las grandes reservas de rendimiento, también apto para sierras de madera dura
- con los aditivos de mejora de la lubricación se garantiza un desgaste de cadenas y railes mucho menor
- Viscosidad a 40 °C: 100 mm²/s

Datos técnicos	29860
Viscosidad a 40 °C/ASTM D 7042	100 mm ² /s
Espesor a 15 °C/DIN EN ISO 12185	0,89 g/cm ³
Punto de fluidez (DIN ISO 3016)	<= -21 °C
Punto de inflamación (DIN EN ISO 2592)	> 200 °C

Nº. de ref.	Contenido			€
29860	5 l / bidón	1/4	128	



Aceite para cadenas de sierra ecológico Viscano

- aceite para cadenas de sierra a base de material primas vegetales • respetuoso con el medio ambiente, ya que es biodegradable al 98 % en 21 días • para la lubricación de motosierras de alto rendimiento de todas las marcas • óptima lubricación completa en verano e invierno, también en condiciones de aplicación desfavorables • Viscosidad a 40 °C: 70 mm²/s

Datos técnicos	29863
Viscosidad a 40 °C/ASTM D 7042	70 mm ² /s
Espesor a 15 °C/DIN EN ISO 12185	933 kg/m ³
Punto de fluidez (DIN ISO 3016)	<= -30 °C
Punto de inflamación (DIN EN ISO 2592)	> 250 °C

Nº. de ref.	Contenido			€
29863	5 l / bidón	1/4	128	





Grasa multiuso 2 Viscano

- para la lubricación de cojinetes de rodillos o lisos sometidos a un esfuerzo normal • puede usarse para revoluciones altas y bajas, temperaturas altas y bajas como grasa universal y para la lubricación de máquinas en general, así como para puntos de lubricación exigentes • garantiza un buen aislamiento y una buena resistencia en entornos húmedos o con polvo • de buen transporte, también por conductos de lubricación largos

Made in Germany 

Intervalo de temperaturas de aplicación: entre -30 °C y +120 °C

Nº. de ref.	Contenido			€
29866	400 g / Cartucho	1/12	1.008	



Escoba de exterior extragruesa

• cerdas rojas de elastano extrafuerte • modelo de gran calidad • con lomo de madera reforzado • con orificio para el palo • palo compatible: 2961



Nº. de ref.	de haya	Color	Ancho	Diámetro del palo			€
29519	sin palo	rojo	35 cm	25 mm	1/10	160	
29520	sin palo	rojo	42 cm	25 mm	1/10	120	

¡Todas las escobas se fabrican en Alemania!

Made in Germany



Escoba de exterior

• cerdas rojas de elastano extrafuerte • con lomo de madera reforzado • muy resistentes • con orificio para el palo • palo compatible: 2961



Nº. de ref.	de haya	Color	Ancho	Diámetro del palo			€
2950	sin palo	rojo	35 cm	25 mm	1/10	160	
2951	sin palo	rojo	42 cm	25 mm	1/10	120	

Escoba de exterior Kompakt

• lomo de madera • con cerdas de elastano • con orificio para el palo • palo compatible: 2961

Nº. de ref.	de haya	Color	Ancho	Diámetro del palo			€
29521	sin palo	rojo	35 cm	25 mm	1/10	200	
29475	sin palo	rojo	42 cm	25 mm	1/10	170	

Escoba de exterior Piassava

• lomo de madera • con cerdas de piassava • con orificio para el palo • palo compatible: 2962, 29602

Nº. de ref.	de haya	Color	Ancho	Diámetro del palo			€
29462	sin palo	natural	40 cm	24 mm	1/10	180	

Escoba de alambre de acero

• lomo de madera • Cerdas de alambre de acero • con orificio para el palo • palo compatible: 2962, 29602

Nº. de ref.	de haya	Ancho	Diámetro del palo			€
29465	sin palo	30 cm	24 mm	1/10	380	

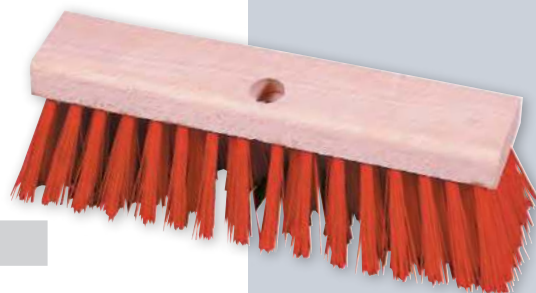

Escoba larga

• lomo de madera • palo a juego para soporte de palos con un diámetro de 24 milímetros: 2962 • mango para soporte de palo de 27 mm de diámetro: 2961 • con cerdas de elastano • con soporte de palo atornillado

Nº. de ref.	de haya	Color	Ancho	Diámetro del palo			€
2943	sin palo	rojo	40 cm	24 mm	1	250	
2944	sin palo	rojo	50 cm	24 mm	1	200	
2945	sin palo	rojo	60 cm	27 mm	1	150	
2946	sin palo	rojo	80 cm	27 mm	1	100	
29461	sin palo	rojo	100 cm	27 mm	1	80	



¡Todas las escobas se fabrican en Alemania!

Made in Germany



¡Nuestra escoba más vendida!

Escoba larga Kompakt

• lomo de madera • con cerdas de elastano • con soporte de palo • palo compatible: 2962

Nº. de ref.	de haya	Color	Ancho	Diámetro del palo			€
29473	sin palo	rojo	40 cm	24 mm	1	250	
29441	sin palo	rojo	50 cm	24 mm	1	200	
29477	sin palo	rojo	60 cm	24 mm	1	150	

Escoba larga

• lomo de madera • Cercas Arenga-Elaston • con soporte de palo

29478: palo a juego 2962

29481: palo a juego 2961

Nº. de ref.	de haya	Color	Ancho	Diámetro del palo			€
29478	sin palo	negro / rojo	50 cm	24 mm	1/10	200	
29481	sin palo	negro / rojo	60 cm	28 mm	1/10	120	

Escoba larga con cerdas de crin

• lomo de madera • para polvo fino • con gran densidad de cerdas • con cerdas de crin • con soporte de palo • palo compatible: 2962

Nº. de ref.	de haya	Color	Ancho	Diámetro del palo			€
29463	sin palo	negro	40 cm	24 mm	1/10	160	
29471	sin palo	negro	50 cm	24 mm	1/10	120	
29474	sin palo	negro	60 cm	24 mm	1/10	120	

Escoba larga con borde rascador

• ideal para eliminar hielo, nieve pisada, chicles, cigarrillos, etc. • completamente montada con soporte de palo atornillado • lomo de madera • chapa de acero galvanizada de 1,2 mm • Ancho: 26,5 cm • con cerdas de elastano • palo compatible: 2961



Nº. de ref.	de haya	Color	Ancho	Diámetro del palo			€
29433	sin palo	rojo	40 cm	27 mm	1	150	
29434	sin palo	rojo	60 cm	27 mm	1	120	

Soporte de palo

- con orificios para tornillos • Material: Metal galvanizado

Nº. de ref.	Descripción		€
2947	Ø 24 mm	1/10/100	
2948	Ø 28 mm	1/10/100	



Escoba de poliéster



- 4 costuras • con cerdas de plástico

Nº. de ref.	de haya	Color	Longitud			€
29524	con palo	en varios colores	135 cm	1/10	200	



Escoba de paja de arroz

- excelente calidad • con mango de madera

Nº. de ref.	Descripción			€
29489	4 costuras	1/10	220	
29488	5 costuras	1/10	220	



Juego recogedor y escoba de mano

- recogedor y escoba de mano

Nº. de ref.	Color	Material			€
29527	en varios colores	Plástico	1/15	240	



mano plástico

- con mango de madera
- con cerdas de coco

Nº. de ref.			€
29479	1/30	600	



mano plástico



- con mango de madera barnizada • con cerdas de crin

Nº. de ref.			€
29526	1/20	640	



Recogedor



- con mango de madera

Nº. de ref.	Color	Material			€
29480	negro	metal lacado	1/10	450	



Pala para carbón

- modelo robusto con mango de madera

Nº. de ref.	Color	Material			€
29485	negro	metal lacado	1/10	500	



Escoba

- lomo de madera barnizado con rosca • con cerdas de crin
- con rosca para palo • palo compatible: 29530

Nº. de ref.	de haya	Ancho			€
29525	sin palo	28 cm	1/10	360	

Nº. de ref.	Descripción	Material	Longitud		€
29530	Palo de escoba	madera barnizada	130 cm	1/25	



Escobón

- lomo de madera con soporte de palo de metal • con cerdas de polipropileno • con soporte de palo
- palo compatible: 2962

Nº. de ref.	de haya	Ancho	Diámetro del palo			€
29528	sin palo	30 cm	24 mm	1/10	480	

Nº. de ref.	Descripción	Material	Longitud		€
2962	Palos para utensilios y escobas sin cono	Madera de álamo	130 cm	1/25	



Escoba de agua

- con tubo • sin conexión de manguera • con orificio para el palo

Tipo: escoba de agua 2935 «Super» con dos longitudes de cerdas distintas para una mayor durabilidad y una mayor eficacia en la retirada de suciedad

Nº. de ref.	Descripción	Ancho			€
2933	blanco	35 cm	1	50	
2935	Super	35 cm	1	50	



2941/1

Nº. de ref.	Descripción	Material	UP	Unidad/Unidad de embalaje		€
2938	Escoba de repuesto individual blanco				1/10	
2939	Escoba de repuesto individual Super				1/10	
2941/1	Llave de paso	latón	1 blister	1 / blister	1	



Escoba universal

- lomo de plástico • palo compatible: 29437

¡La escoba ideal para el establo, la granja o la vivienda!

Nº. de ref.	de haya	Color	Ancho			€
29435	con palo metálico 150 cm	verde	40 cm	1	100	

Nº. de ref.	Descripción	Color	Material	Longitud		€
29437	Palo individual	verde	Metálico	150 cm	1/10	



Cubeta para esparcir

- con ojales para la correa • la correa no se incluye en el volumen de suministro
- Material: Plástico

Nº. de ref.	Color	Longitud	Ancho	Altura	Volumen			€
2985	verde	62 cm	39 cm	18,5 cm	20 l	1/20	240	

Nº. de ref.	Descripción	UP	Unidad/Unidad de embalaje		€
2986	Correa para cubeta de esparcir			1/200	
2986/1	Correa para cubeta de esparcir	1 blister	1 / blister	1	



Cazo para estiércol

- con adaptador de palo • multiusos

2987: palo a juego 29613



29871: palo a juego 29583

Nº. de ref.	Descripción	Diámetro	Volumen		€
2987	Plástico	23 cm	4,4 l	1/25	
29871	Metal galvanizado	24 cm	6,5 l	1/10	



Cubo de agua

- máxima protección contra la corrosión
- Material: metal galvanizado al fuego • con asa de transporte



Nº. de ref.	Altura	Volumen			€
29181	26 cm	9 l	1/12	396	
2918	27,5 cm	11 l	1/12	396	
2919	28 cm	14 l	1/12	360	



Cubo de acero inoxidable

- pulido brillante interior y exterior • Material: Acero inoxidable AISI 201 • con asa de transporte

29377: con escala de llenado en relieve

Nº. de ref.	Volumen			€
29375	5,7 l	1/24	480	
29376	8,5 l	1/16	192	
29377	12,3 l	1/12	144	

Acero inoxidable



Cubo para establos y obras Jumbo

- modelo muy robusto • Material: Plástico



Disponible para diseño personalizado.



Top Seller

Made in the EU



Nº. de ref.	Descripción	Color	Diámetro	Volumen			€
29881		verde oliva	33 cm	12 l	1	350	
298800	apto para alimentos	azul transparente	33 cm	12 l	1	350	
298801	apto para alimentos	rosa transparente	33 cm	12 l	1	350	

Nº. de ref.	Descripción	Color	Material		€
29935	Tapa para cubo de establos y obras	negro	Plástico	1/30	



Made in the EU



Cubo para establos y obras Jumbo Jumbo

- modelo extraordinariamente robusto • de plástico a prueba de rotura • fondo interior perfectamente liso para vaciar por completo • con asa de transporte de metal

Nº. de ref.	Color	Volumen			€
29882	verde	20 l	1	180	

Disponible para diseño personalizado.

Cubo universal

- modelo muy robusto • Material: Plástico • con asa de transporte de metal • apto para alimentos

Nº. de ref.	Color	Volumen			€
298840	rojo	10 l	1	600	

Disponible para diseño personalizado.



Empujadores, rastrillos y rasquetas

Rastrillo para boxes

- muy ligero y robusto • utilizable por ambos lados • versátil, por ejemplo, para limpiar camas
- rastrillo y rascador al mismo tiempo



Nº. de ref.	de haya	Color	Material	Ancho	Diámetro del palo			€
29244	sin palo	negro	nailon reforzado con fibra de vidrio	40 cm	28 - 28,5 mm	1/4/24	288	

Recogedor de excrementos

- con soporte de palo • palo compatible: 29613



2927



2926

Nº. de ref.	de haya	Material	Ancho	Diámetro del palo			€
2926	sin palo	Chapa de acero	35 cm	33 mm	1	500	
2927	sin palo	hierro forjado	35 cm	33 mm	1	500	

Nº. de ref.	Descripción	Material	Longitud		€
29613	Palo para recogedor de excrementos	fresno	150 cm	1/25	

Rasqueta de estiércol líquido

- sin rosca • con soporte de palo

29242: palos a juego 2961, 29603, 29604 o 29611
29300: palo a juego 29604



29242



29300

Nº. de ref.	de haya	Color	Material	Ancho	Diámetro del palo			€
29242	sin palo	azul	Plástico	36 cm	25 mm	1/20	600	
29300	sin palo	verde	Plástico	40 cm	27 mm	1/20	600	

Rasqueta de excrementos y estiércol líquido

- multiusos • con soporte de palo



Nº. de ref.	de haya	Color	Material	Ancho	Diámetro del palo			€
29243	sin palo	verde	Polipropileno	35 cm	28 mm	1/40	800	

Rasqueta de excrementos y estiércol líquido

- de gran resistencia gracias a un refuerzo metálico • utilizable por ambos lados • borde de caucho esponjoso para limpiar líquidos con gran eficacia • versátil, por ejemplo, como corredera para pienso, agua o nieve • con soporte de palo



Nº. de ref.	de haya	Color	Material	Ancho	Diámetro del palo			€
29287	sin palo	verde	Polipropileno	46 cm	27 mm	1/15	300	

Nº. de ref.	Descripción	Color	Ancho		€
29288	Goma para rasqueta de estiércol y excrementos	negro	46 cm	1/15	



Rasqueta de excrementos y estiércol líquido

• con rascador de goma intercambiable resistente al amoniaco • atornillada • la mezcla de goma de calidad con rascador de tejido garantiza la máxima flexibilidad e impide al mismo tiempo la aparición de fracturas y grietas • larga vida útil gracias al bajo desgaste • con soporte de palo • palo compatible: 29612



Mezcla de goma de calidad con rascador de tejido

Nº. de ref.	de haya	Material	Ancho	Diámetro del palo			€
291285	sin palo	acero con revestimiento de polvo	30 cm	30 mm	1	400	
291266	sin palo	acero con revestimiento de polvo	35 cm	30 mm	1	350	
291267	sin palo	acero con revestimiento de polvo	40 cm	30 mm	1	300	
291268	sin palo	acero con revestimiento de polvo	55 cm	30 mm	1	275	



Nº. de ref.	Descripción	Color	Material	Longitud	Ancho		€
291286	Goma para rasqueta de estiércol y excrementos	negro	Goma		30 cm	1/100	
291271	Goma para rasqueta de estiércol y excrementos	negro	Goma		35 cm	1/100	
291272	Goma para rasqueta de estiércol y excrementos	negro	Goma		40 cm	1/100	
291273	Goma para rasqueta de estiércol y excrementos	negro	Goma		55 cm	1/100	
29612	Palo para rasquetas para estiércol y excrementos		fresno	160 cm		1/25	

Rasqueta de excrementos y estiércol líquido semicircular

• con rascador de goma intercambiable resistente al amoniaco • atornillada • la mezcla de goma de calidad con rascador de tejido garantiza la máxima flexibilidad e impide al mismo tiempo la aparición de fracturas y grietas • larga vida útil gracias al bajo desgaste • soporte de palo con tornillo de mariposa regulable sin escalas • con soporte de palo • palo compatible: 29612



Mezcla de goma de calidad con rascador de tejido

Nº. de ref.	de haya	Material	Ancho	Diámetro del palo			€
291270	sin palo	acero con revestimiento de polvo	50 cm	32 mm	1	180	
291269	sin palo	acero con revestimiento de polvo	66 cm	32 mm	1	120	



Nº. de ref.	Descripción	Color	Material	Longitud	Ancho		€
291274	Goma para rasqueta de excrementos y estiércol líquido semicircular	negro	Goma		66 cm	1/100	
291275	Goma para rasqueta de excrementos y estiércol líquido semicircular	negro	Goma		50 cm	1/100	
29612	Palo para rasquetas para estiércol y excrementos		fresno	160 cm		1/25	

Rasqueta de excrementos y estiércol líquido semicircular

• acero galvanizado • atornillada • con rascador de goma intercambiable resistente al amoniaco • la mezcla de goma de calidad con rascador de tejido garantiza la máxima flexibilidad e impide al mismo tiempo la aparición de fracturas y grietas • larga vida útil gracias al bajo desgaste • construcción extremadamente estable con lomo reforzado • soporte de palo con tornillo de mariposa regulable sin escalas • con soporte de palo • palo compatible: 29612



Nº. de ref.	de haya	Material	Ancho	Diámetro del palo			€
29232	sin palo	acero zincado	58 cm	32 mm	1	150	
29233	sin palo	acero zincado	66 cm	32 mm	1	120	
29234	sin palo	acero zincado	73 cm	32 mm	1	80	





Nº. de ref.	Descripción	Material	Longitud	Ancho		€
29235	Goma para rasqueta de excrementos y estiércol líquido semicircular	Goma		58 cm	1/10/50	
29236	Goma para rasqueta de excrementos y estiércol líquido semicircular	Goma		66 cm	1/10/50	
29237	Goma para rasqueta de excrementos y estiércol líquido semicircular	Goma		73 cm	1/10/50	
29612	Palo para rasquetas para estiércol y excrementos	fresno	160 cm		1/25	

Empujadores, rastrillos y rasquetas

Rasqueta para agua

- soporte de palo universal con sujeción mediante tapa roscada: fijación rápida y sin necesidad de herramientas de todo tipo de palo con diámetros entre 18 y 26 mm • construcción muy estable
- con protección antisalpicaduras • goma de caucho natural de alta calidad: no absorbe agua, no se deforma, es duradera, resistente al desgaste y elástica, por lo que se consiguen los mejores resultados incluso en suelos rugosos e irregulares • goma firmemente remachada • Soporte de palos con tapa roscada de sujeción





Nº. de ref.	de haya	Material	Ancho	Diámetro del palo			€
29284	sin palo	Metal galvanizado	45 cm	18 - 26 mm	1/10	560	
29285	sin palo	Metal galvanizado	55 cm	18 - 26 mm	1/10	400	
29286	sin palo	Metal galvanizado	75 cm	18 - 26 mm	1/10	320	

TV

Rasqueta para agua Premium

- versión galvanizada • construcción muy estable • perfecta para un uso profesional en grandes superficies • con goma atornillada, intercambiable • con soporte de palo premontado • palo compatible: 2961



Nº. de ref.	de haya	Material	Ancho	Diámetro del palo			€
29272	sin palo	Metal galvanizado	40 cm	24 mm	1/10	300	
29273	sin palo	Metal galvanizado	50 cm	24 mm	1/10	300	
29274	sin palo	Metal galvanizado	60 cm	24 mm	1/10	250	
29275	sin palo	Metal galvanizado	80 cm	28 mm	1/10	200	



Top Quality



Nº. de ref.	Descripción	Color	Material	Ancho		€
29276	Goma para rasqueta de agua Premium	negro	Goma	40 cm	1/50	
29277	Goma para rasqueta de agua Premium	negro	Goma	50 cm	1/50	
29278	Goma para rasqueta de agua Premium	negro	Goma	60 cm	1/50	
29279	Goma para rasqueta de agua Premium	negro	Goma	80 cm	1/50	

Rasqueta para agua

- versión galvanizada • con protección antisalpicaduras • goma de caucho natural • con soporte de palo • palo compatible: 2962





Top Seller

Nº. de ref.	de haya	Material	Ancho	Diámetro del palo			€
29281	sin palo	Metal galvanizado	45 cm	23 mm	1/10	350	
29282	sin palo	Metal galvanizado	55 cm	23 mm	1/10	250	
29283	sin palo	Metal galvanizado	75 cm	23 mm	1/10	360	

Rascador de goma

- versión galvanizada • sin palo • goma firmemente remachada, por lo que no es posible que se suelte • con soporte de palo • palo compatible: 2962



Nº. de ref.	Material	Ancho	Diámetro del palo			€
29466	Metal galvanizado	45 cm	24 mm	1/10	770	
29467	Metal galvanizado	60 cm	24 mm	1/10	560	



Corredera de alimentación

- extremadamente estable y duradera
- multiusos
- adecuados para heno ensilado, cereales, estiércol o nieve
- con cantos puntiagudos para llegar mejor a esquinas y bordes
- palo compatible: 29246





29245



29246



Nº. de ref.	de haya	Color	Material	Ancho			€
29245	sin palo	verde oscuro	Plástico	65 cm	1	180	



Nº. de ref.	Descripción	Longitud		€
29246	Palo para corredera de alimentación con mango en D	112 cm	1	

Desinfección de botas y establos

Alfombra de desinfección

- para colocar en entradas de establos con propensión a enfermedades • el robusto material permeable de la parte superior permite la entrada de líquido al núcleo • el material impermeable de la base y los laterales evita la pérdida de líquido



Nº. de ref.	Color	Longitud	Ancho	Altura	Volumen			€
16490	azul	55 cm	45 cm	3 cm	6 l	1	100	
16413	azul	85 cm	60 cm	3 cm	8 l	1	100	

Bandeja de desinfección de botas Premium

- una manera fácil y rápida de desinfectar botas • para evitar la entrada de gérmenes en el establo
- polietileno de alto impacto para cumplir las más altas exigencias en cuanto a resistencia al desgaste y a productos químicos • adecuado para todos los desinfectantes de venta habitual • incluye perfil del suelo para la máxima seguridad al pisar • con indicador de medidas (litros, IMP GAL, US LIQ GAL) • también se puede usar como recipiente colector de alfombrillas de desinfección (n.º de artículo 3282838, 16490) • asas laterales integradas



Nº. de ref.	Color	Longitud	Ancho	Altura	Volumen			€
16594	negro	74 cm	57 cm	14,5 cm	40 l	1	132	

Nº. de ref.	Descripción	Color	Longitud	Ancho	Altura	Volumen		€
3282838	Esterilla de limpieza y rascado KratzPad	verde	40 cm	60 cm			1/10	
16490	Alfombra de desinfección	azul	55 cm	45 cm	3 cm	6 l	1	

Bandeja de plástico universal

- el suelo liso facilita la limpieza • asas laterales integradas • Material: Plástico

Uso como bandeja de desinfección de botas:

- una manera fácil y rápida de desinfectar botas
- para evitar la entrada de gérmenes en el establo
- adecuado para todos los desinfectantes de venta habitual
- también se puede usar como recipiente colector de alfombrillas de desinfección (n.º de artículo 16490)



Nº. de ref.	Color	Longitud	Ancho	Altura	Volumen			€
16536	azul	63 cm	39 cm	17 cm	29,5 l	1	140	

Esparcidor de polvo

- especialmente desarrollado para esparcir polvos higiénicos como, por ejemplo, secante para establos Seche-etable o cal
- adecuado para todos los destornilladores eléctricos convencionales (mín. 600 rpm, mandril de 13 mm)
- el material para esparcir se distribuye uniformemente en las camas, ahorrando de esta forma una gran cantidad de producto
- apertura de expulsión regulable para una dosificación exacta de cal/polvo
- muy rentables: 120 cajas de 100 g de polvo con una carga
- Peso neto: 8-10 kg
- Material del recipiente: LDPE
- con correa de transporte

Nº. de ref.	Color	Volumen	Peso		€
291910	azul	12 l	3 kg	1	



TV



Secante para establos Seche-etable

- agente secante de cama altamente eficaz para conseguir un ambiente seco e higiénico en el establo
- puede utilizarse para cerdos, ganado bovino, caballos y aves de corral
- excelente secado de las camas dado que los materiales utilizados presentan una gran capacidad de fijación de líquidos
- reducción del riesgo de enfermedades y mejora de la calidad del aire gracias a su contenido en aceites esenciales
- especialmente adecuado para su uso en salas de parto (esparcir en los nidos de lechones y espolvorear sobre los lechones recién nacidos)
- Aplicación: 30 - 300 g/m² según el grado de contaminación y riesgo de infecciones

Nº. de ref.	Contenido			€
29346	25 kg / Saco	1	50	

Esparcidor compatible (n.º de art. 291910)



Top Quality

Desinfectante para establos RHODASEPT®



- es ideal para la desinfección de superficies en el sector de la ganadería, clínicas veterinarias, jaulas de animales pequeños, vehículos de transporte, botas, felpudos, etc.
- aplicación: limpiar con un paño húmedo o rociar con aparatos de alta presión o pulverizadores
- eficaz contra virus con o sin envoltura, micoplasmas, bacterias (incl. salmonela) y hongos
- eficacia certificada por expertos independientes según la norma europea para el sector veterinario contra bacterias (EN 1656/14349), levaduras (EN 1657) y virus (EN 14675) a + 10 °C y baja carga
- olor reducido
- sin formaldehído

Al 0,5 % actúa en 5 minutos contra el virus de la gripe aviar

Sustancia activa

Glutaral

Utilice los biocidas con cuidado. Antes usarlos, lea siempre la etiqueta y la información del producto.

Nº. de ref.	Contenido			€
299695	250 g / Botella	1/20	1.200	
299696	1 kg / Botella	1/10	450	
299697	10 kg / bidón	1	60	

Patógenos	RHODASEPT® + agua = solución de uso	Tiempo de aplicación
Levaduras	25 ml + 10 litros (0,25 %)	30 minutos
bacterias, hongos	100 ml + 10 litros (1 %)	30 minutos
Virus	200 ml + 10 litros (2 %)	30 minutos



Desinfectante INTERKOKASK®

Desinfectante de amplio espectro para establos que actúa contra ooquistes de coccidios, huevos de áscaris, bacterias, hongos y virus

- solución lista para usar
- eficacia probada
- especialmente indicado para superficies en centros veterinarios e instituciones del ámbito de los animales pequeños, como palomares y pajareras, gallineros, jaulas de conejos, hámsteres y cobayas, así como en perreras
- no aplicar sobre el mobiliario doméstico
- Tiempo de aplicación: 2 horas (después debe retirarse con un paño húmedo o enjuagar a fondo)

Utilice los biocidas con cuidado. Antes usarlos, lea siempre la etiqueta y la información del producto.

Nº. de ref.	Contenido		€	Sustancia activa
299698	500 ml / pulverizador	1/10		Clorocresol



Pala de aluminio

- borde frontal galvanizado • Grosor del material: 2 mm
- con soporte de palo • palo compatible: 29589, 29674, 29585, 29581



Nº. de ref.	de haya	Talla	Material	Ancho	Diámetro del palo			€
2967	sin palo	9	Aluminio	36 cm	36 mm	1/10	220	
2970	sin palo	7	Aluminio	32 cm	36 mm	1/10	280	
2973	sin palo	5	Aluminio	28 cm	36 mm	1/10	350	

Pala de aluminio Profi

- borde frontal galvanizado • material extragruoso de aprox. 2,5 mm • con soporte de palo • palo compatible: 29581, 29589, 29674, 29585



Grosor de material: 2,5 mm

Nº. de ref.	de haya	Talla	Material	Ancho	Diámetro del palo			€
2977	sin palo	7	Aluminio	32 cm	38 mm	1/10	280	
29675	sin palo	9	Aluminio	36 cm	38 mm	1/10	200	

Pala de aluminio

- con borde • Grosor del material: 2 mm • con soporte de palo • palo compatible: 29583

Nº. de ref.	de haya	Talla	Material	Ancho			€
29691	con palo de haya 135 cm	9	Aluminio	36 cm	1/5	70	

29691

Pala especial de aluminio Profi

- con borde • material extragruoso de aprox. 2,5 mm • con soporte de palo

Grosor de material: 2,5 mm

Nº. de ref.	de haya	Talla	Material	Ancho			€
29679	con palo de haya 135 cm	9	Aluminio	36 cm	1/5	70	

29679

Accesorios para pala de aluminio y pala de aluminio profesional



Nº. de ref.	Descripción	Talla	Material	Longitud		€
2969	Borde para pala de aluminio incluye cinco remaches	9	Metálico	36 cm	1/10/50	
2972	Borde para pala de aluminio incluye cinco remaches	7	Metálico	32 cm	1/10/50	
29732	Borde para pala de aluminio incluye cuatro remaches	5	Metálico	28 cm	1/10/50	
29721	Remaches para bordes				1/5/5.000	
29581	Mango para pala calidad de primera		fresno	130 cm	1/25	

Pala para nieve y grano

• diferentes posibilidades de agarre • trabajo ergonómico • ligero y estable • con soporte de palo • palo compatible: 29589, 29581



Nº. de ref.	Descripción	de haya	Color	Material	Longitud	Ancho	Altura	Diámetro del palo			€
29665	sin borde	sin palo	verde	Plástico	42 cm	40 cm	10 cm	39 mm	1/5	150	
29666	con borde	sin palo	verde	Plástico	42 cm	40 cm	10 cm	39 mm	1/5	150	
296710	con borde	con palo de aluminio y mango en D	verde	Plástico	42 cm	40 cm	10 cm	39 mm	1/5	50	

Pala para nieve y grano

• diferentes posibilidades de agarre • trabajo ergonómico • Grosor del material: 2 mm • con soporte de palo • palo compatible: 29589, 29674, 29585, 29581

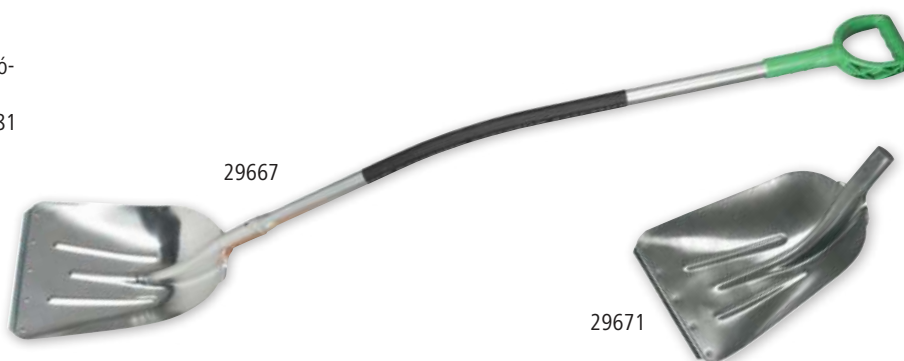

Nº. de ref.	Descripción	de haya	Material	Longitud	Ancho	Diámetro del palo			€
29670	sin borde	con palo de haya	Aluminio	41 cm	33 cm	39 mm	1/5	50	
29671	con borde	sin palo	Aluminio	41 cm	33 cm	39 mm	1/5	160	
29667	con borde	con palo de aluminio y mango en D	Aluminio	41 cm	33 cm	39 mm	1/5	25	

Nº. de ref.	Descripción	Material		€
29673	Borde con remaches	Metálico	1/10/150	

Pala para arena Baviera

• con nervadura por debajo • con borde • con soporte de palo • palo compatible: 29589, 29674, 29585, 29581





Nº. de ref.	de haya	Talla	Material	Longitud	Ancho	Diámetro del palo			€
29500	sin palo	3	metal forjado	28 cm	28 cm	38 mm	1/5	500	
29501	sin palo	5	metal forjado	30 cm	30 cm	38 mm	1/5	500	
29504	con palo de haya	3	metal forjado	28 cm	28 cm	38 mm	1/5	100	
29505	con palo de haya	5	metal forjado	30 cm	30 cm	38 mm	1/5	75	

Frankfurt Pala

• con borde • con soporte de palo • palo compatible: 29674, 29585, 29581





Nº. de ref.	de haya	Talla	Color	Material	Longitud	Ancho	Diámetro del palo			€
29502	sin palo	5	rojo	metal lacado	30 cm	27 cm	39 mm	1/5	280	
29508	con palo de haya	5	rojo	metal lacado	30 cm	27 cm	39 mm	1/5	100	

Holstein Pala

• endurecida • con soporte de palo • palo compatible: 29674, 29585, 29581





Nº. de ref.	de haya	Talla	Color	Material	Longitud	Ancho	Diámetro del palo			€
29503	sin palo	2	rojo	metal lacado	27 cm	25 cm	39 mm	1/5	280	
29509	con palo de haya	2	rojo	metal lacado	27 cm	25 cm	39 mm	1/5	100	

Rascador

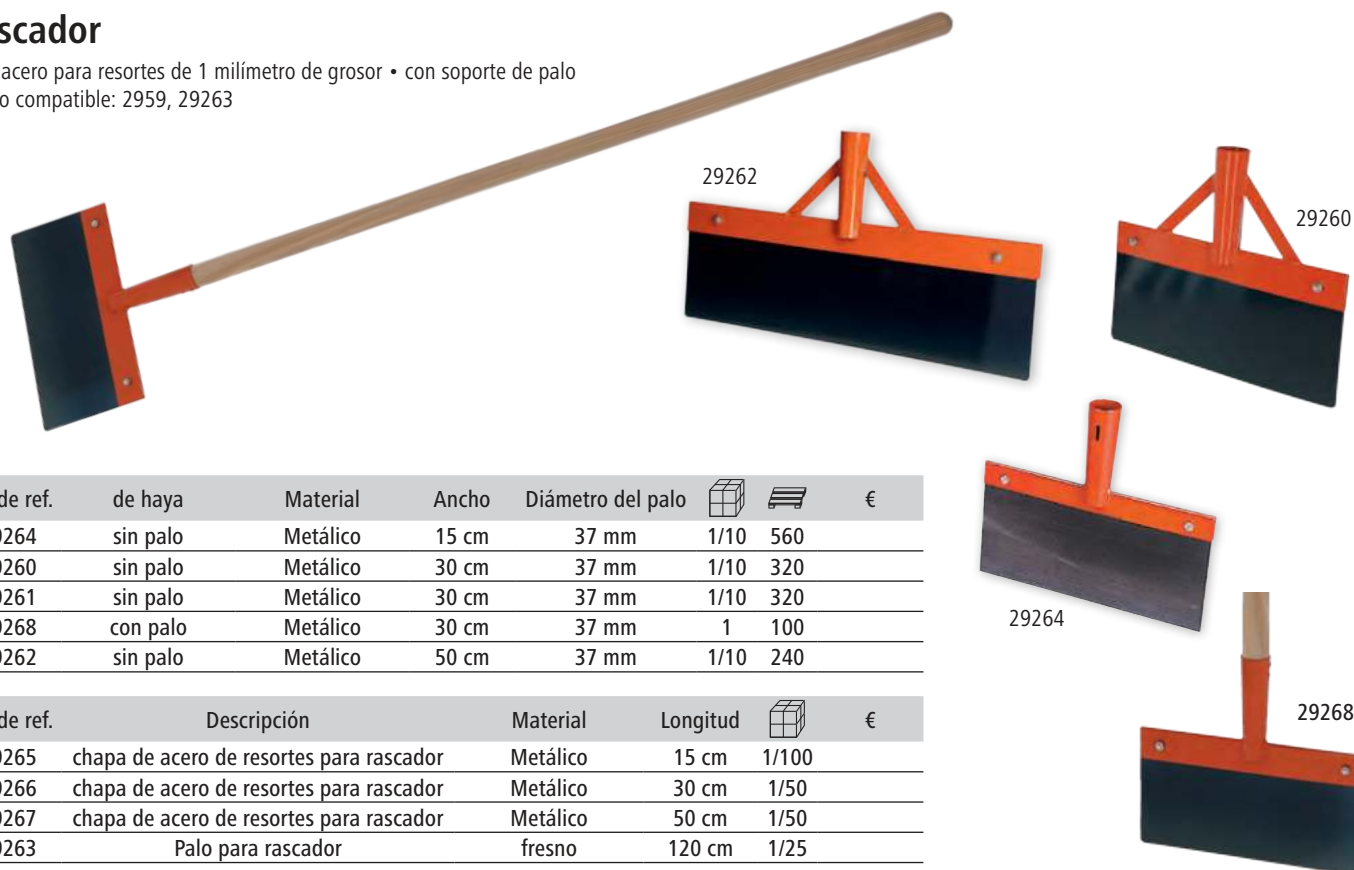
• De acero para resortes de 1 milímetro de grosor • con soporte de palo
• palo compatible: 2959, 29263



Nº. de ref.	de haya	Material	Ancho	Diámetro del palo			€
29264	sin palo	Metálico	15 cm	37 mm	1/10	560	
29260	sin palo	Metálico	30 cm	37 mm	1/10	320	
29261	sin palo	Metálico	30 cm	37 mm	1/10	320	
29268	con palo	Metálico	30 cm	37 mm	1	100	
29262	sin palo	Metálico	50 cm	37 mm	1/10	240	

Nº. de ref.	Descripción	Material	Longitud		€
29265	chapa de acero de resortes para rascador	Metálico	15 cm	1/100	
29266	chapa de acero de resortes para rascador	Metálico	30 cm	1/50	
29267	chapa de acero de resortes para rascador	Metálico	50 cm	1/50	
29263	Palo para rascador	fresno	120 cm	1/25	

Pala Profi

• con adaptador para palo con doble resorte y apoyo • con palo en T • con casquillo de resorte



Nº. de ref.	de haya	Material			€
29139	con palo de fresno barnizado	acero forjado	1/5	250	

Horca para malas hierbas

• para combatir ácaros en pastos • diseño sofisticado para retirar toda la raíz • especialmente indicada para granjas ecológicas • con palo en T • Material: acero forjado



Nº. de ref.		€
29099	1/5	

Horca Profi

• con palo de fresno barnizado • con 4 púas galvanizadas dorado/transparente • forjada a mano y endurecida • con palo en T • con casquillo alargado





Nº. de ref.	de haya	Material	Longitud	Ancho	Altura	Púas			€
29127	con palo de fresno barnizado 86 cm	Acero	113 cm	27 cm	18 cm	4	1/5	200	

Kerbl horca de promoción

• forjada en acero de calidad • con casquillo de resorte



Nº. de ref.	de haya	Material	Púas			€
50400	con palo de fresno encerado 135 cm	acero zincado	4	1/5	180	
50401	con palo de fresno encerado 135 cm	acero zincado	3	1/5	180	

¡Horcas europeas de acero de calidad!

Horca para estiércol

• forjada a mano y endurecida • con casquillo de resorte • palo compatible: 29581, 2959

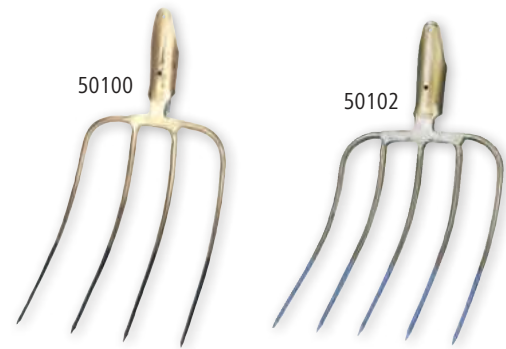

Nº. de ref.	de haya	Material	Longitud	Ancho	Púas	Diámetro del palo			€
50100	sin palo	Acero	31 cm	23 cm	4	38 mm	1/5	500	
50102	sin palo	Acero	31 cm	24 cm	5	38 mm	1/5	400	

Horca para viruta

• forjada a mano y endurecida • con casquillo de resorte • palo compatible: 29581, 2959

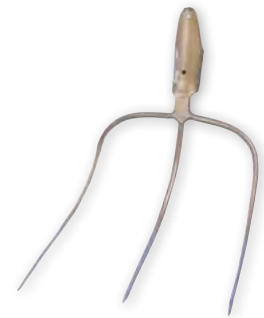

Nº. de ref.	de haya	Material	Longitud	Ancho	Púas	Diámetro del palo			€
50104	sin palo	Acero	30 cm	30 cm	3	38 mm	1/5	500	

Horcas para viruta y para pacas

• forjada a mano y endurecida • con adaptador de palo • palo compatible: 29581, 2959



Nº. de ref.	de haya	Material	Longitud	Ancho	Púas	Diámetro del palo			€
502720	sin palo	Acero	26 cm	13 cm	2	38 mm	1/5	600	
50105	sin palo	Acero	28 cm	21 cm	3	38 mm	1/5	600	
50106	sin palo	Acero	26 cm	20 cm	3	38 mm	1/5	600	

Rastrillo para estiércol

• forjada a mano y endurecida • con adaptador de palo • palo compatible: 29581, 2959

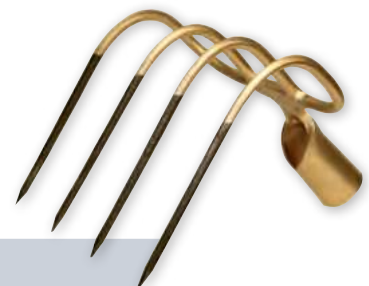



¡Todas las horcas han sido forjadas en una pieza!

Nº. de ref.	de haya	Material	Longitud	Ancho	Púas	Diámetro del palo			€
294430	sin palo	Acero	21 cm	17 cm	3	38 mm	1/5	500	
29115	sin palo	Acero	21 cm	20 cm	4	38 mm	1/5	500	

Horca para silo

• forjada a mano y endurecida • con casquillo de resorte • palo compatible: 29581, 2959, 2960



Nº. de ref.	de haya	Material	Longitud	Ancho	Púas	Diámetro del palo			€
50112	sin palo	Acero	35 cm	29 cm	6	37 mm	1/5	400	

Horca para maíz

• con púas exteriores elevadas • forjada a mano y endurecida • con casquillo de resorte • palo compatible: 29581, 2959, 2960

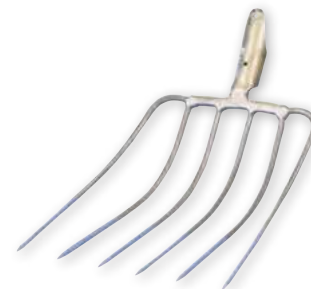



Nº. de ref.	de haya	Material	Longitud	Ancho	Púas	Diámetro del palo			€
501631	sin palo	Acero	36 cm	30 cm	6	37 mm	1/5	400	

Horca de alambre para patatas

• con adaptador de palo • palo compatible: 2959, 2960



Nº. de ref.	de haya	Color	Material	Longitud	Ancho	Púas	Diámetro del palo			€
29116	sin palo	negro	Acero	37 cm	32 cm	14	34 mm	1/5	200	

Horca para patatas

• forjada a mano y endurecida • con casquillo de resorte • palo compatible: 29581, 2959, 2960



Nº. de ref.	de haya	Material	Longitud	Ancho	Púas	Diámetro del palo			€
50129	sin palo	Acero	36 cm	27 cm	9	39 mm	1/5	250	

Horca para paja corta

• con estribo • forjada a mano y endurecida • con casquillo de resorte • palo compatible: 29581, 2959, 2960



Nº. de ref.	de haya	Material	Longitud	Ancho	Altura	Púas	Diámetro del palo			€
291113	sin palo	Acero	36 cm	33 cm	27 cm	6	39 mm	1/5	100	



Horca Erntekönig

- cuerpo de horca de acero de calidad forjado y con pintura dorada
- con casquillo alargado laminado



Nº. de ref.	Descripción	de haya	Longitud	Ancho	Púas			€
29103	Horca para estiércol	con palo de fresno barnizado	135 cm	31 cm	23 cm	4	1/5	200
291031	Horca para estiércol; con ajuste ancho	con palo de fresno barnizado	135 cm	33 cm	28 cm	4	1/5	200
293905	Horca para viruta, modelo para el norte de Alemania	con palo de fresno barnizado	135 cm	26 cm	20 cm	3	1/5	200
293915	Horca para viruta	con palo de fresno barnizado	135 cm	28 cm	25 cm	3	1/5	200
29108	Horca para viruta, modelo para el sur de Alemania	con palo de fresno barnizado	135 cm	30 cm	30 cm	3	1/5	200
29110	Horca tradicional Victoria	con palo de fresno barnizado	135 cm	37 cm	32 cm	3	1/5	200

Horca Abt Standard

- con casquillo alargado



Nº. de ref.	Descripción	de haya	Material	Longitud	Ancho	Púas			€
293915-T	Horca para viruta	con palo en T de madera de fresno barnizada	Acero	110 cm	28 cm	25 cm	3	1/5	100
29103-T	Horca para estiércol	con palo en T de madera de fresno barnizada	Acero	110 cm	31 cm	23 cm	4	1/5	100

Horca Abt Standard

- horca de promoción • cuerpo de horca con pintura plateada
- forjada en acero de calidad • con casquillo alargado

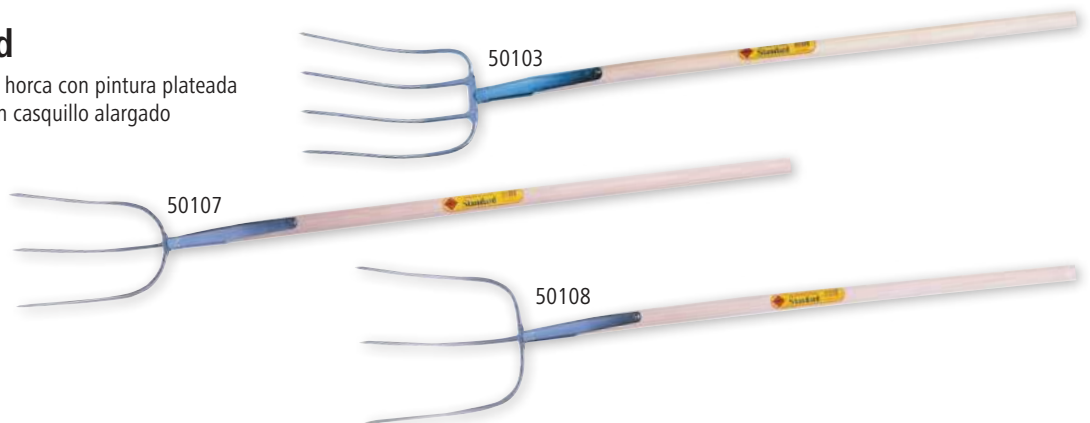

Nº. de ref.	Descripción	de haya	Material	Longitud	Ancho	Púas			€
50103	Horca para estiércol	con palo de fresno sin barnizar	Acero	135 cm	31 cm	23 cm	4	1/10	200
50107	Horca para viruta	con palo de fresno sin barnizar	Acero	135 cm	26 cm	20 cm	3	1/10	200
50108	Horca para viruta	con palo de fresno sin barnizar	Acero	135 cm	30 cm	30 cm	3	1/10	200



¡Todas las horcas han sido forjadas en una pieza!

Horca para silo y hojas

• con casquillo de resorte • palo compatible: 29583, 2959



Nº. de ref.	de haya	Material	Longitud	Ancho	Púas	Diámetro del palo			€
29112	sin palo	Acero	35 cm	31 cm	6	37 mm	1/5	200	
29114	sin palo	Acero	43 cm	40 cm	6	37 mm	1/5	200	

Horca para maíz

• púas exteriores levantadas • con casquillo de resorte • palo compatible: 29583, 2959



Nº. de ref.	de haya	Material	Longitud	Ancho	Púas	Diámetro del palo			€
291631	sin palo	Acero	36 cm	34 cm	6	37 mm	1/5	250	

Horca para paja corta

• con estribo • con casquillo de resorte • palo compatible: 29583, 2959

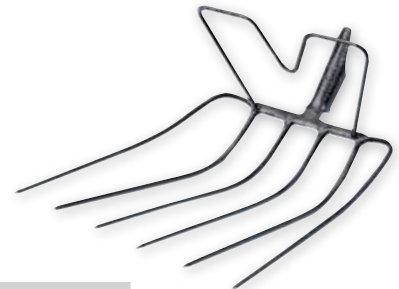

Nº. de ref.	de haya	Material	Longitud	Ancho	Púas			€
29120	sin palo	Acero	43 cm	40 cm	6	1	350	

Horca para estiércol

• con casquillo de resorte • palo compatible: 29581, 2959

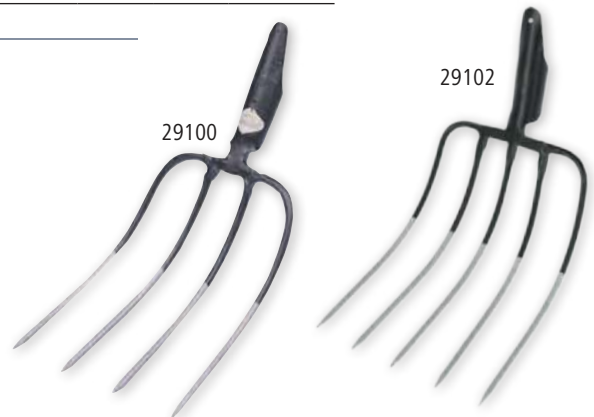

Nº. de ref.	de haya	Material	Longitud	Ancho	Púas	Diámetro del palo			€
29100	sin palo	Acero	31 cm	23 cm	4	37 mm	1/5		
29101	sin palo	Acero	33 cm	25 cm	4	37 mm	1/5		
29102	sin palo	Acero	31 cm	25 cm	5	37 mm	1/5	400	



Made in Germany



¡Todas las horcas han sido forjadas en una pieza!

Horca para viruta

• con casquillo de resorte • palo compatible: 29581, 2959

Nº. de ref.	de haya	Material	Longitud	Ancho	Púas	Diámetro del palo		€
29104	sin palo	Acero	30 cm	30 cm	3	38 mm	1/5	

Horca para hierba

• con casquillo de resorte • palo compatible: 29581, 2959

Nº. de ref.	de haya	Material	Longitud	Ancho	Púas	Diámetro del palo			€
29105	sin palo	Acero	33 cm	32 cm	3	38 mm	1/5	350	

Horca para heno

• con casquillo de resorte • palo compatible: 29583, 2959

Nº. de ref.	de haya	Material	Longitud	Ancho	Púas	Diámetro del palo			€
29106	sin palo	Acero	37 cm	32 cm	3	37 mm	1/5	300	
293401	sin palo	Acero	37 cm	32 cm	4	37 mm	1/5		

Horca para heno

• con adaptador de palo • palo compatible: 29581, 2959

Nº. de ref.	de haya	Material	Longitud	Ancho	Púas	Diámetro del palo			€
293010	sin palo	Acero	28 cm	20 cm	3	37 mm	1/5	400	

Horca

• con pasador • palo compatible: 29623

Nº. de ref.	de haya	Material	Longitud	Ancho	Púas		€
293522	sin palo	Acero	30 cm	30 cm	3	1/5	

Casquillo alargado

• para horcas con pasador • con capuchón • Material: Metal galvanizado

Nº. de ref.	Descripción	Diámetro		€
29117	para horcas de estiércol y heno	24 mm	1/10/150	
29118	para horcas de viruta y heno	20 mm	1/100	

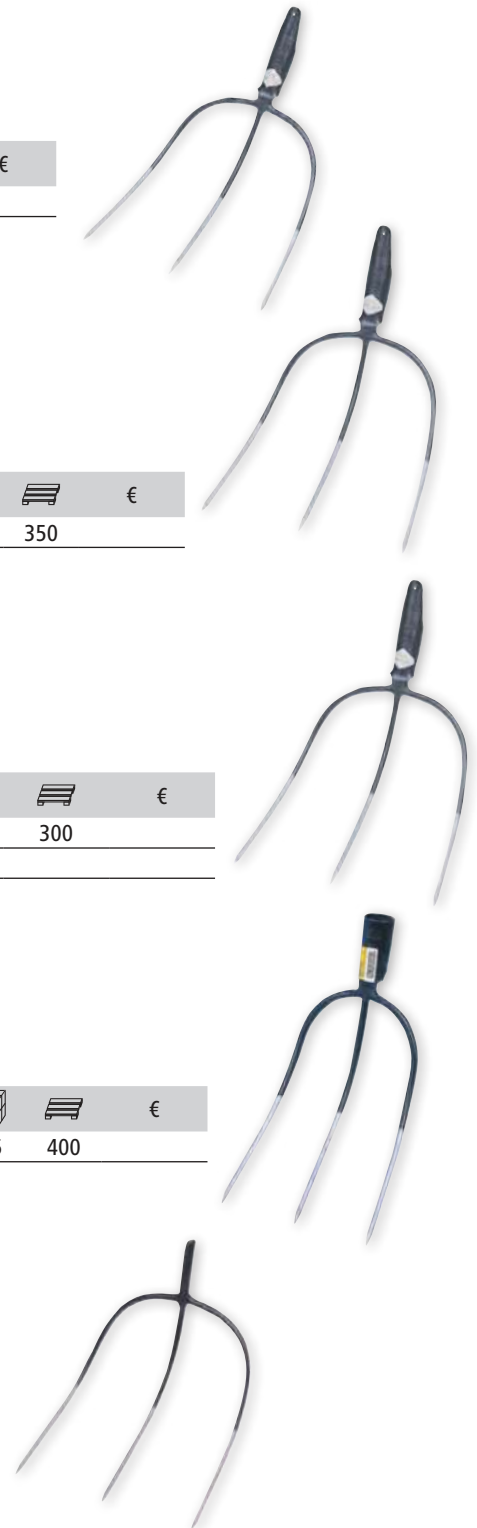

Rastrillo para heno

• púas y barras endurecidas • Longitud de las púas: 12 cm • con adaptador de palo de cuello de cisne • palo compatible: 50245

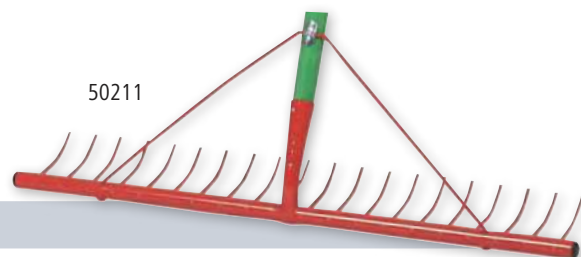

Con palo solo está disponible en la promoción de primavera.

Nº. de ref.	de haya	Color	Material	Ancho	Púas	Diámetro del palo			€
50211	sin palo	rojo	Metálico	78 cm	22	28 mm	1/5	130	
50212	sin palo	rojo	Metálico	85 cm	24	28 mm	1/5	115	
50213	sin palo	rojo	Metálico	92 cm	26	28 mm	1/5	115	

Nº. de ref.	Descripción	Longitud	Diámetro		€
50247	Púas	12 cm	2,5 mm	1/500	
50245	de haya	220 cm		1/25	

Rastrillo para heno Fix

• con manguito fijo de aluminio



Nº. de ref.	de haya	Material	Ancho	Púas	Diámetro del palo			€
29130	sin palo	Aluminio	65 cm	20	25 mm	1/5	400	
29131	sin palo	Aluminio	71 cm	22	25 mm	1/5	400	
29135	sin palo	Aluminio	78 cm	24	25 mm	1/5	400	

Nº. de ref.	Descripción	Material	Longitud		€
29134	Palo de aluminio para rastrillo de heno Fix	Aluminio	190 cm	1/5	

Rastrillo de plástico

• ligero y manejable • con adaptador de palo • palo compatible: 29603

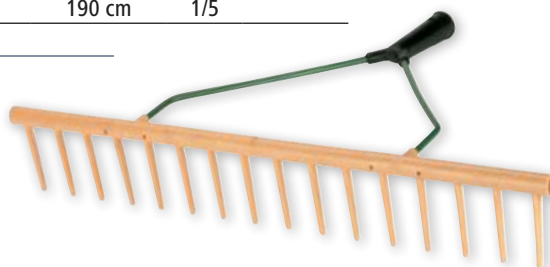

Nº. de ref.	de haya	Color	Material	Ancho	Púas	Diámetro del palo			€
29170	sin palo	amarillo	Polipropileno	64 cm	16	27 mm	1/25	300	

Rastrillo de plástico

• con 16 púas curvas por un lado y 12 púas adicionales para recoger hierba • con soporte de palo • palo compatible: 29603



Nº. de ref.	de haya	Color	Material	Ancho	Púas	Diámetro del palo			€
29169	sin palo	amarillo	Polipropileno	64 cm	16 / 12	27 mm	1/25	300	

Rastrillo de plástico

• púas en ambos lados • con 16 púas y 2 posiciones de inclinación distintas • con soporte de palo • palo compatible: 29603

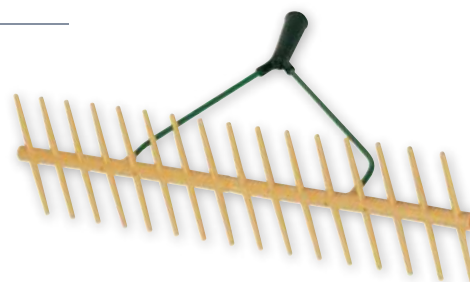

Nº. de ref.	de haya	Color	Material	Ancho	Púas	Diámetro del palo			€
29162	sin palo	amarillo	Polipropileno	64 cm	16 / 16	27 mm	1/18	216	

Rastrillo para césped

- con 32 púas curvas por un lado y 16 púas adicionales para recoger hierba
- con soporte de palo
- palo compatible: 29603



Nº. de ref.	de haya	Color	Material	Ancho	Púas	Diámetro del palo			€
29157	sin palo	amarillo	Polipropileno	64 cm	32 / 16	27 mm	1/25	300	

Rastrillo de arrastre

- con mango tirador
- con púas exteriores
- tubo principal y puntales encajados
- desmontado
- palo compatible: 50260



50263



50261



50250



50251

Nº. de ref.	de haya	Color	Material	Ancho	Púas			€
50250	con palo 115 cm	rojo	metal lacado	122 cm	28	1	10	
50251	con palo 115 cm	rojo	metal lacado	131 cm	32	1	20	

Nº. de ref.	Descripción	Material	Longitud	a juego con		€
50262	Púas para rastrillo de arrastre	Metálico	25 cm	50250	1/100	
50263	Púas para rastrillo de arrastre	Metálico	30 cm	50251	1/200	
50261	Mango tirador para rastrillo de arrastre				1/25	
50260	de haya para rastrillo de arrastre	fresno	115 cm		1/25	

Rastrillo para hojas

Utensilio combinado: rastrillo para hojas por un lado y, girándolo 180°, también horca para recoger lo acumulado y echarlo en un recipiente sin tener que agacharse.

- con soporte de palo
- palo compatible: 29603



29365



29366



Nº. de ref.	de haya	Color	Ancho	Púas	Diámetro del palo			€
29365	sin palo	amarillo	45 cm	20	27 mm	1/25	300	
29366	sin palo	amarillo	60 cm	26	27 mm	1/25	300	
293660	con palo	amarillo	60 cm	26	27 mm	1/5	50	

Nº. de ref.	Descripción	Material	Longitud		€
29603	Palos para utensilios y escobas con cono	Madera de álamo	140 cm	1/25	

Mango para hacha corta

• forma de pata de vaca





Nº. de ref.	Material	Longitud	Diámetro			€
29651	fresno	50 cm	25 mm / 55 mm	1/25	600	
29652	fresno	60 cm	21 mm / 50 mm	1/25	600	

Mango para hacha larga



• forma de pata de vaca



Nº. de ref.	Material	Longitud	Diámetro			€
2965	fresno	70 cm	28 mm / 65 mm	1/25	500	
2964	fresno	80 cm	28 mm / 65 mm	1/25	500	



Mango de zapapico



Nº. de ref.	Material	Longitud	Diámetro			€
2966	fresno	95 cm	74 mm / 42 mm	1/25	600	
29617	fresno	95 cm	64 mm / 37 mm	1/25	600	

Mango para martillo a dos manos



Nº. de ref.	Material	Longitud	Diámetro			€
29661	fresno	80 cm	40 mm	1/25	600	
29660	fresno	90 cm	40 mm	1/25	600	

Palo para horca

• con casquillo alargado • mango en T



Nº. de ref.	Material	Longitud	Diámetro			€
29623	Madera	85 cm	36 mm	1/25	600	

Mango de pala recto

• mango en T



Nº. de ref.	Material	Longitud	Diámetro			€
2963	fresno	95 cm	41 mm	1/25	600	

Palos y mangos para utensilios

Palo de aluminio con mango en D

- palo extremadamente ligero • con mango antideslizante • diferentes posibilidades de agarre para los trabajos más variados • permite un trabajo ergonómico
- tubo ovalado 28 x 35 mm • compatible con todas las palas para palo de forma cónica • con mango en D



Nº. de ref.	Material	Longitud	Diámetro			€
29589	Aluminio	134 cm	39 mm	1/10	150	

Mango para pala

- con mango en D



Nº. de ref.	Material	Longitud	Diámetro			€
29674	fresno	95 cm	40 mm	1	300	

Mango para pala



- mango en T



Nº. de ref.	Material	Longitud	Diámetro			€
29585	fresno	120 cm	40 mm	1/25	500	

Mango para pala



Nº. de ref.	Descripción	Material	Longitud	Diámetro			€
29581	calidad de primera	fresno	130 cm	41 mm	1/25	500	
29584	calidad de primera conforma a las normas DIN	fresno	130 cm	40 mm	1/25	500	
29583	estándar	Palo de haya	130 cm	40 mm	1/25	500	

Palo de horca para viruta y estiércol

- curvo • romo



Nº. de ref.	Material	Longitud	Diámetro			€
2959	fresno	135 cm	39 mm	1/25	500	

Palo de fresno

• para horcas de estiércol y heno con pasador • completo, montado con casquillo largo



Nº. de ref.	Material	Longitud	Diámetro			€
29591	fresno barnizado	135 cm	36 mm	1/25	500	

Palo para horca de heno



• con punta y perforado



Nº. de ref.	Material	Longitud	Diámetro			€
2960	fresno	135 cm	36 mm	1/25	500	

Palos para utensilios y escobas



Nº. de ref.	Descripción	Material	Longitud	Diámetro			€
29603	con cono	Madera de álamo	140 cm	27 mm	1/25	1.000	
2961	con cono	Madera de álamo	150 cm	27 mm	1/25	1.000	
29604	con cono	Madera de álamo	160 cm	27 mm	1/25	1.000	
29611	con cono	Madera de álamo	180 cm	27 mm	1/25	1.000	
2962	sin cono	Madera de álamo	130 cm	24 mm	1/25	1.000	
29602	sin cono	Madera de álamo	140 cm	24 mm	1/25	1.000	



Palo para rasquetas para estiércol y excrementos



Nº. de ref.	Material	Longitud	Diámetro			€
29612	fresno	160 cm	31 mm	1/25	500	



Palo para recogedor de excrementos



Nº. de ref.	Material	Longitud	Diámetro			€
29609	fresno	180 cm	36 mm	1/25	500	
29613	fresno	150 cm	36 mm	1/25	500	

Palo para rascador



Nº. de ref.	Material	Longitud	Diámetro			€
29263	fresno	120 cm	36 mm	1/25	500	

Guadaña plegable Wettschliff

- guadaña para segar hierba • forjada a mano • templado en aceite
- picada • pulida • piel desflorada • con barniz antioxidante • inspeccionada individualmente • con protección de cuchilla • Palo de guadaña: 150 cm, curvado, con recubrimiento de polvo, con dos mangos de madera

Nº. de ref.	Longitud	Ancho		€
50305	65 cm	5,5 cm	1/5	



Guadaña Wettschliff

- guadaña para segar hierba • forjada a mano • templado en aceite
- picada • pulida • piel desflorada • con barniz antioxidante • inspeccionada individualmente • con protección de cuchilla

Nº. de ref.	Longitud	Ancho		€
50300	60 cm	5,5 cm	1/50	
50301	65 cm	5,5 cm	1/50	
50302	70 cm	5,5 cm	1/50	



Guadaña profesional

- guadaña para segar hierba • forjada a mano • templado en aceite • picada • piel desflorada
- con barniz antioxidante • inspeccionada individualmente • con protección de cuchilla

Nº. de ref.	Longitud	Ancho			€
50310	60 cm	5 cm	1/50	500	
50311	65 cm	5 cm	1/50	500	
50312	70 cm	5 cm	1/50	500	



Guadaña para matorrales

- guadaña corta y estable para cortar matorrales en montes y bosques
- forjada a mano • templado en aceite • piel desflorada • con barniz antioxidante • inspeccionada individualmente • con protección de cuchilla

Nº. de ref.	Longitud	Ancho		€
50320	45 cm	8 cm	1/50	



Guadaña Echter Hahnkopf

- afilada, lista para segar • con protector de cuchilla de plástico • sin palo

Nº. de ref.	Longitud		€
504	65 cm	1/5/70	
505	70 cm	1/5/50	
506	75 cm	1/5/50	



Afilador de guadaña Batavia

- doble cara • con mango de madera

Nº. de ref.	Color	Longitud	Ancho		€
5035	azul / rojo	41 cm	3,5 cm	1/25	



Piedra de afilar

Nº. de ref.	Descripción	Longitud		€
5011	Orig. SILICAR	26 cm	1/50	
29126	Estándar, carburo de silicio, fina	230 mm	1/50	



Palo de guadaña

- curvo • dos mangos de madera intercambiables • con anillo de guadaña incluido



Nº. de ref.	Material	Longitud			€
5015	acero con revestimiento de polvo	150 cm	1/5	240	

Palo de madera para guadaña

- dos mangos de madera



Nº. de ref.	Material	Longitud			€
5025	fresno	150 cm	1/5	200	

Hoz Profi

- de acero de primera calidad • forjada a mano • afilada • con protección de cuchilla

Nº. de ref.	Longitud		€
50330	42,5 cm	1/50	



Hoz Wettschliff

- hoz redonda para segar trébol, hierbas o césped • con mango de madera • forjada a mano • piel desflorada • inspeccionada individualmente • con protección de cuchilla

Nº. de ref.	Longitud		€
50335	45 cm	1/50	



Hoz de guadaña

- hoz de guadaña para segar trébol, hierbas o césped • con mango de madera • forjada a mano • piel desflorada • inspeccionada individualmente • con protección de cuchilla

Nº. de ref.	Longitud		€
50340	34 cm	1/50	



Accesorios para guadañas



Nº. de ref.	Descripción	Talla	Material	Peso	UP	Unidad/Unidad de embalaje		€
5012	Martillo afilador con mango		Metálico	500 g			1/6	
5013	Yunque plano para guadaña		Metálico	500 g			1/6/60	
5014	Recipiente para piedra de afilar		Plástico				1/6/60	
5016	Anillo guadaña tipo B con llave	0	Metálico				1/50	
5017	Anillo guadaña tipo B con llave	3	Metálico				1/50	
5018	Llave para anillos de guadaña		hierro galvanizado				1/10	
5019	Tornillos para anillos		Metálico				1/10/100	
5020	Mango central para palo de guadaña		Madera				1/10/100	
5022	Llave con 2 tornillos		hierro galvanizado		1 blíster	1 / blíster	1	



Pulverizador multiusos y de cal

Nuevo pulverizador multiusos desarrollado según un principio de probada eficacia.

Made in the EU



- La aplicación con poca niebla de pulverización contamina el aire ambiente en menor medida • Apto para compresores de venta habitual • Equipamiento básico de boquillas para aplicaciones diversas • embudo de rosca rápida de fácil uso: no es necesario retirar el filtro antes del uso • Puede usarse sin conexión de aire permanente

296200: de acero inoxidable para una alta resistencia a la corrosión y una limpieza sencilla

- para aplicar lechada de cal diluida (solución de hidróxido de calcio), desinfectantes (p. ej., desinfectante de establos Rhodasept), productos para el cuidado de pezuñas (p. ej., ClawPlus), productos anticorrosión (p. ej., WD-40) y limpiadores activos (p. ej., SONAX AGRAR)



296100

Datos técnicos

Peso	20 kg
cantidad máxima de llenado con compresor	35 l
cantidad máxima de llenado sin compresor	25 l
Presión de funcionamiento	2 - 3 bar
presión de funcionamiento máxima admisible	5 bar
Capacidad del depósito	39,5 l

Nº. de ref.	Descripción	Longitud	Ancho	Altura			€
296100	Metal galvanizado	51 cm	40 cm	78 cm	1	12	

Nº. de ref.	Descripción	a juego con		€
296005	Válvula de seguridad 5 bar	296200, 296100, 296000	1/50	
296017	Regulador de presión sin manómetro 1/4"	296200, 296100, 296000	1/150	
296021	Boquilla de chorro redondo especial para cal 1,5 mm	296200, 296100, 296000	1/50/300	
296022	Boquilla especial de chorro plano de cal con inserto 0,6 mm	296200, 296100, 296000	1/70	
296024	Boquilla de chorro plano con inserto 0,2 mm, 0,3 mm y 0,4 mm	296200, 296100, 296000	1/200	
296200-1	pieza de mano de la lanza	296200, 296100, 296000	1/40	
296029	Conjunto de lanza pulverizadora De siete piezas, sin tubo flexible	296200, 296100, 296000	1/50	
296200-17	juego de juntas para conjunto de lanza pulverizadora	296200, 296100, 296000	1/600	
296030	Tubo alargador 750/10/1 mm	296200, 296100, 296000	1/500	
296032	Válvula antirretorno de 1/4" con reducción	296200, 296100, 296000	1/50	
296044	embudo de plástico con junta de repuesto	296200, 296100	1/32	
296049	Junta de repuesto (junta tórica) para embudo metálico Ammer	296000	1	
296100-1	Junta plana de repuesto para embudo de plástico	296100	1	

Medidor de humedad para cereales TwistGrain pro

- exclusiva medición eléctrica de la humedad de 3 puntos con prensado de la prueba • TwistGrain pro está programado para numerosos tipos de cereal: trigo, centeno, cebada, triticale, avena, colza, maíz, etc. • la señal acústica en el tapón de rosca informa si la muestra se ha prensado adecuadamente • medición precisa de granos enteros de muchas especies vegetales • gracias a la pantalla gráfica de alto contraste con iluminación de fondo, así como a un amplio ángulo de visión, el resultado de la medición se puede leer tanto con luz solar directa como en la oscuridad • interfaz USB
- gracias al tapón de rosca reforzado con fibra de vidrio y a la carcasa de material resistente a las vibraciones (ABS), su dispositivo presenta una extraordinaria resistencia • rápido y manejable: ideal para trabajar en el campo • en pocos segundos se puede medir la humedad del grano con un instrumento muy pequeño y de tan solo 0,5 kg de peso • para uso con: 4 x 1,5 voltios, AA (Mignon) • El volumen de suministro incluye la pila • incluye manual de instrucciones • 3 años de garantía

El juego incluye los siguientes artículos: 1 medidor de humedad, 1x estuche de transporte, 1 cinturón de transporte para el estuche, 1x cable USB, 4x pilas AA Mignon de 1,5 voltios, 1x pila tipo CR2032 de 3 voltios (en el tapón)

Datos técnicos	29512
Peso	520 g
Alimentación por pilas	4 x 1,5 voltios, AA (Mignon)
Indicación en pantalla	LCD
Memoria de datos	memoria interna
Precisión de la medición de humedad	+/- 0,5 % (semillas estándar)
Precisión de la medición de temperatura	+/- 0,5 °C en un intervalo de 0-85 °C
Rango de medición de la temperatura	0 - 125 °C
Compensación de temperatura	automáticamente
Volumen de muestra	90 ml
Temperatura de almacenamiento	5 - 45 °C
Temperatura de funcionamiento	10 - 35 °C

Nº. de ref.	Ancho	Altura	Profundidad		€
29512	7 cm	16,5 cm	7,5 cm	1/16	

Nº. de ref.	Descripción	Longitud		€
29513	Sonda de temperatura para TwistGrain pro	150 cm	1/16	



29513



Medidor de humedad de cereales Grain Master GMSV2 con triturador

Los cereales se muelen y prensan mediante unas placas trituradoras especiales integradas en la célula de medición, lo que garantiza una alta fiabilidad y reproducibilidad de los resultados obtenidos

- GrainMaster está programado para los siguientes tipos de cereales: Trigo, centeno, cebada, triticale, avena, colza, maíz, mijo, sorgo, quinoa, alforfón, arroz, girasol, rábano japonés, cártamo, cáñamo, sésamo negro, altramuz azul, altramuz amarillo, soja, guisante, veza, judía mungo, semillas de yute, guandú. ¡Es posible un reequipamiento para otros tipos de grano!
- interfaz USB para actualizaciones de calibración y software • pantalla LCD gráfica (2") con iluminación de fondo led • Llenado del recipiente de medición: manualmente, mediante vasos medidores • para uso con: 1 x 9 V (pila de bloque) • El volumen de suministro incluye la pila • 3 años de garantía

Datos técnicos	29399
Peso	1.015 g
Alimentación por pilas	1 x 9 V (pila de bloque)
Indicación en pantalla	LCD 2 x 16 cifra
Exactitud de indicación (%/°C)	0,1
Memoria de datos	Flash-Card
Precisión de la medición de humedad	+/- 1 % hasta un 10 por ciento de contenido de humedad, +/- 1,2 % más de un 10 por ciento de contenido de humedad
Precisión de la medición de temperatura	+/- 0,5 °C
Rango de medición de la temperatura	10 - 85 °C
Compensación de temperatura	automáticamente
Volumen de muestra	10 ml
Temperatura de almacenamiento	5 - 45 °C
Temperatura de funcionamiento	10 - 35 °C

Nº. de ref.	Longitud	Ancho	Altura		€
29399	21 cm	11 cm	11 cm	1/12	



3 años de garantía



Medidor de humedad para cereales GMM mini

• dispositivo portátil que puede usarse directamente en el campo sin problemas • medición rápida y precisa del grano entero • indicado para la medición de humedad de productos agrícolas en grano • ya vienen programados los siguientes cultivos: trigo de calidad, trigo común, centeno, triticale, cebada de verano, avena, maíz, sorgo, mijo, alforfón, arroz integral, arroz blanco, colza, pipas de girasol, semillas de lino, altramuz azul, altramuz amarillo, guisante, soja, habas, garbanzo, trébol blanco, ballico, café verde, mostaza. • el aparato destaca por su fácil manejo y la rápida indicación de los resultados de la medición, y por su funcionamiento preciso y fiable • cámara de medición metálica muy robusta y carcasa de alta calidad de plástico ABS • pantalla gráfica con iluminación de fondo led • conexión USB para las actualizaciones de software • para uso con: 2 x 1,5 voltios, AA (Mignon) • El volumen de suministro incluye la pila • 3 años de garantía

Datos técnicos	29429
Peso	700 g
Alimentación por pilas	2 x 1,5 voltios, AA (Mignon)
Indicación en pantalla	LCD
Exactitud de indicación (%/°C)	0,1
Memoria de datos	memoria interna
Precisión de la medición de humedad	+/- 1 % hasta un 10 por ciento de contenido de humedad
Precisión de la medición de temperatura	+/- 0,5 °C
Rango de medición de la temperatura	-10 - 85 °C
Compensación de temperatura	automáticamente
Volumen de muestra	270 ml
Temperatura de almacenamiento	10 - 35 °C
Temperatura de funcionamiento	5 - 45 °C



3 años de garantía



Nº. de ref.	Longitud	Ancho	Altura		€
29429	19 cm	12,5 cm	8 cm	1/16	

Medidor de humedad para heno y paja

• dispositivo digital portátil para determinar la humedad y la temperatura de heno y paja pensados • incluye sonda de medición de 55 cm de longitud que registra las modificaciones de la conductividad eléctrica del heno y la paja y las transforma en valores porcentuales de humedad • pueden memorizarse hasta 50 resultados de medición • para uso con: 1 x 9 V: bloque 6LF22 Alcalina de manganeso • El volumen de suministro incluye la pila • 3 años de garantía

Datos técnicos	29356
Alimentación por pilas	1 x 9 V: bloque 6LF22 Alcalina de manganeso
Indicación en pantalla	LCD De tres cifras
Rango de medición de la temperatura	1 - 100 °C
Precisión de la medición de humedad	10 - 80 %
Longitud del cable de la sonda de medición	140 cm

Nº. de ref.	Color		€
29356	amarillo	1/20	



3 años de garantía



Hay Cutter TF 2000 M

• apta para el corte de pacas redondas de heno tanto vertical como horizontal, permite trabajar sin polvo • su corte perfecto, su manejabilidad y su facilidad de uso sin mayores exigencias de mantenimiento reducen los costes laborales • la cortadora de heno TF 2000 M está especialmente indicada para cortar pacas de heno, pienso prensado y forraje de silo (p. ej., heno, maíz, mijo, hojas de remolacha o ensilado de hierba en silo portátil) • con cuchilla cerrada • las pacas redondas de heno pueden cortarse sin limitaciones de profundidad • Nivel de intensidad acústica: 103,5 LWA • Nivel de vibración ISO 5349: 5,9 m/s2

Datos técnicos	29190
Tensión	230 V CA
Frecuencia de red	50 Hz
Potencia	1.400 W
Peso	13,4 kg
Anchura de corte	25 cm
Altura de corte	60 cm
Nivel de presión acústica	89,9 LpAm

Nº. de ref.	Color		€
29190	negro / azul	1	





BigBag Desagüe

- para vaciar de forma fácil y controlada los sacos BigBag con ayuda de una corredera que puede volver a cerrarse
- puede montarse en sacos ya llenos en cuestión de segundos • el BigBag únicamente se tiene que colocar en la boca de salida auxiliar • la punta en cuña reforzada penetra por sí sola en el tejido • la boca de salida se fija mediante las púas integradas para evitar que se caiga al levantar el BigBag • adecuado para todo tipo de materiales de flujo libre como piensos, fertilizantes, semillas, pellets, sal, grava y gránulos • Material: Metal galvanizado



Nº. de ref.	Altura	Diámetro	Diámetro interior		€
29428	459 mm	210 mm	150 mm	1	

Corral Raimo BigBag

- para vaciar de forma fácil y controlada los sacos BigBag con ayuda de una corredera que puede volver a cerrarse • para todo tipo de materiales de flujo libre, como semillas, fertilizantes, pienso, etc. • el material no utilizado permanece en el BigBag, por lo que no se desperdicia nada • puede montarse en sacos vacíos o ya llenos en cuestión de segundos: las cuchillas integradas cortan ellas solas la abertura al enroscarse en el BigBag • extraordinariamente robusto y reutilizable



Nº. de ref.	Descripción			€
29389	con alargador	1	76	
29425	sin alargador	1	126	

Cortina de tiras

Protección contra el frío y las corrientes de aire

- protección contra ruido, salpicaduras y polvo de máquinas e instalaciones
- evita corrientes de aire
- delimitación del puesto de trabajo
- uso en naves, establos, paddocks
- alta transparencia
- bordes longitudinales redondeados
- alta resistencia al desgaste
- fijación fácil y sin problemas mediante listones con ganchos (disponibles en cuatro longitudes) y láminas pendulares de 20 y 30 cm
- piezas metálicas de acero inoxidable de alta calidad AISI 304
- Material: PVC estabilizado contra los rayos UV
- Temperatura ambiente de uso: -20 - 50 °C



291157



291161

291154

Nuestra recomendación para una fijación óptima:

Listón con ganchos/Ancho de paso	Ancho de las tiras: 30 cm	Ancho de las tiras: 20 cm
1 m	5 láminas	8 láminas
1,25 m		
1,5 m	7 láminas	12 láminas
		16 láminas



291156

291155

Nº. de ref.	Color	Longitud del carrete:	Ancho de las tiras	Grosor del material			€
291156	transparente	25 m	20 cm	2 mm	1	40	
291155	transparente	50 m	20 cm	2 mm	1	24	
291150	transparente	25 m	30 cm	3 mm	1	18	
291151	transparente	50 m	30 cm	3 mm	1	6	

Nº. de ref.	Descripción	Material	Longitud	UP	Unidad/Unidad de embalaje		€
291157	Listón con ganchos para cortina de tiras de PVC	Acero inoxidable AISI 304	100 cm			1/10	
291158	Listón con ganchos para cortina de tiras de PVC	Acero inoxidable AISI 304	125 cm			1/10	
291159	Listón con ganchos para cortina de tiras de PVC	Acero inoxidable AISI 304	150 cm			1/10	
291160	Listón con ganchos para cortina de tiras de PVC	Acero inoxidable AISI 304	200 cm			1/10	
291161	Lámina pendular para cortina de tiras de PVC	Acero inoxidable AISI 304	20 cm			1/60	
291154	Lámina pendular para cortina de tiras de PVC	Acero inoxidable AISI 304	30 cm			1/40	
291154-1	Juego de tuercas y tornillos para láminas pendulares			1 bolsa	8 / bolsa	1	

Juego de cortina de tiras

Juego compuesto por los siguientes artículos: 5 tiras de PVC de 30 x 225 cm y 3 mm de grosor, 5 láminas pendulares de 30 cm, 2 listones con ganchos (longitud total 130 cm)

Las láminas pendulares vienen premontadas en las tiras de PVC

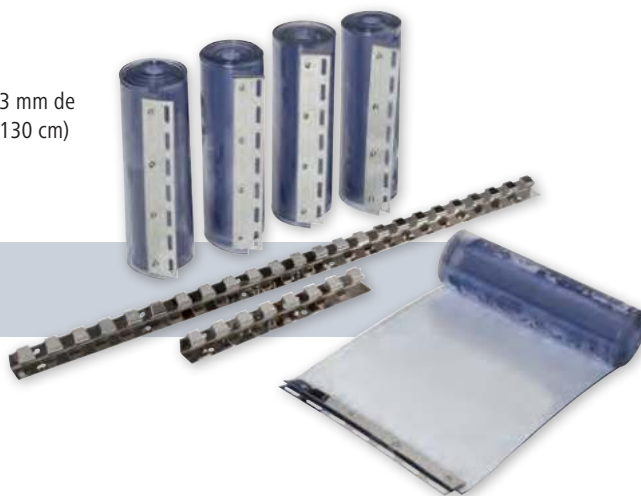

Nº. de ref.			€
291162	1	16	

Nº. de ref.	Descripción	Longitud	Ancho	UP	Unidad/Unidad de embalaje		€
291163	Tiras de PVC perforado y montado	225 cm	30 cm			1	
291154-1	Juego de tuercas y tornillos para láminas pendulares			1 bolsa	8 / bolsa	1	

Juego de cortina antimoscas de tiras de PVC

- cortina de tiras para una buena ventilación, mantiene a los insectos alejados de los establos • con agujeros perforados para una mayor circulación de aire en verano • alta transparencia • bordes longitudinales redondeados • alta resistencia al desgaste • fijación fácil y sin problemas mediante listones con ganchos y láminas pendulares • piezas metálicas de acero inoxidable de alta calidad AISI 304 • Temperatura ambiente de uso: -20 - 50 °C

Juego compuesto por los siguientes artículos: 5 tiras de PVC perforadas, de 30 x 225 cm y 3 mm de grosor, 5 láminas pendulares de 30 cm, 2 listones con ganchos (longitud total 130 cm)

Las láminas pendulares vienen premontadas en las tiras de PVC



Nº. de ref.			€
291165	1	16	

Nº. de ref.	Descripción	Longitud	Ancho	UP	Unidad/Unidad de embalaje		€
291166	Tiras de PVC perforado y montado	225 cm	30 cm			1	
291154-1	Juego de tuercas y tornillos para láminas pendulares			1 bolsa	8 / bolsa	1	

Cerca universal

No electrificable

- delimitación y protección de áreas concretas de un terreno como, por ejemplo, arriates, huertos, zonas verdes o estanques • el producto también es adecuado como barrera mecánica a corto plazo para animales pequeños • adecuado como ayuda al trepado • ancho de malla muy reducido • montaje y desmontaje rápido y sencillo • muy estable gracias a los once postes de poliamida entrelazados y reforzados con fibra de vidrio • Cabeza de poste con argolla • Peso: aprox. 2,5 kg

de uso universal alrededor de casas, granjas y jardines



Nº. de ref.	Pincho de suelo	Longitud	Altura	Color	Número de postes			€
291170	Piqueta de una punta	20 m	80 cm	verde	11	1	50	

Red protectora universal

- protección óptima de estanques, árboles, arbustos y huertos • ideal para cubrir corrales de gallinas y pajareras como protección contra aves rapaces • resistente a la intemperie • resistente a los rayos UV • buena resistencia al roce • uso flexible • sin reborde • Material: polietileno

Novedad

NEW

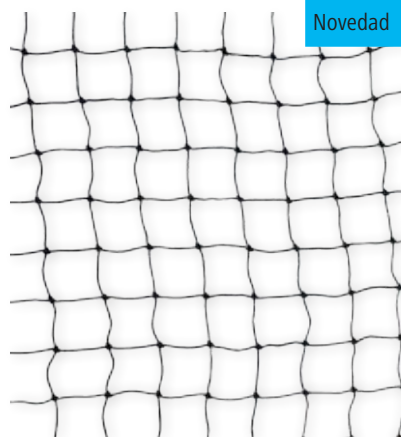

Nº. de ref.	Color	Longitud	Ancho	Ancho de malla	Grosor del material			€
291176	negro	5 m	5 m	30 x 30 mm	1,25 mm	1	60	



Productos para establos y granjas

Depósito de agua para carretilla H2GoBag

para el establo y el pasto

- para el almacenamiento y el transporte de agua (allí donde no llegan las mangueras)
- sencillo, práctico y de uso flexible. Por ejemplo, en el establo, el pasto o el jardín
- incl. estera antideslizante para la carretilla



Nº. de ref.	Color	Longitud	Ancho	Volumen			€
29382	azul	100 cm	70 cm	80 l	1/12	600	

Ruedas apoyo para carretilla

- por pares
- conjunto de ruedas para reequipar cualquier carretilla de jardín o de obra, también aquellas viejas y ya en uso
- con las ruedas de apoyo adicionales en los montantes traseros, la carretilla puede empujarse sin esfuerzo, sobre todo con una carga pesada. Esto supone un alivio para brazos y espalda, haciendo más llevadero el trabajo diario
- para el jardín, la agricultura y la construcción
- muy fácil montaje con las abrazaderas de fijación suministradas: no se requiere ninguna perforación
- patentado



¡Ahora con ruedas de goma macizas!



¡El kit de ampliación y las ruedas de goma macizas no son aptos para el transporte por carretera!

Nº. de ref.	Color	Diámetro		€
29396	negro	25 cm	1	

Acoplamiento para remolque

- para colocar en una barra de remolque
- para cualquier remolque
- permitido por la Oficina Federal de Transportes por Carretera de Alemania
- DIN 74058



Nº. de ref.	Diámetro		€
29770	50 mm	1/24	

Saco para jardinería Pop-Up

- se mantiene de pie gracias al despliegue de un aro cosido y pretensado
- tejido de poliéster (600D) robusto, a prueba de rotura y muy resistente
- revestimiento impermeable
- 2 asas largas
- asa adicional en la parte inferior para facilitar el vaciado
- plegado compacto
- Material: Tejido de poliéster



Nº. de ref.	Color	Volumen		€
29430	verde oscuro	80 l	1/24	
29431	verde oscuro	160 l	1/12	

Bolsa de transporte GoBag

- bolsa de transporte de múltiples aplicaciones para el establo, la granja o el jardín
- apta para residuos de jardinería, alimento para animales y muchas cosas más
- robusta y resistente
- se mantiene de pie
- asa en la base para el vaciado



Nº. de ref.	Color	Longitud	Ancho	Altura	Volumen		€
29387	verde	45 cm	45 cm	60 cm	120 l	1/12	

Bolsa de transporte BarrowBag

- bolsa de transporte de múltiples aplicaciones para el establo, la granja o el jardín
- ideal para ampliar la capacidad de las carretillas
- para heno, paja, hojas, césped cortado, etc.
- robusta y resistente
- con asa de transporte



Nº. de ref.	Color	Longitud	Ancho	Altura	Volumen		€
29388	verde	90 cm	60 cm	50 cm	270 l	1/12	

Cesta para topillos

- jaula de protección contra la mordida de raíces, lista para usar
- se puede desplegar en pocos pasos y sin herramientas
- fabricado con malla metálica hexagonal extrafina: 0,6 mm de espesor del alambre, 16 mm de ancho de malla
- se cierra con un doble pliegue a los lados y en la parte inferior
- el cepellón está totalmente protegido
- para la protección en los primeros años, posteriormente se descompone sin dejar residuos
- biológicamente seguro
- 291174, 291175: producto fabricado con alambre sin galvanizar para suelos ligeros y arenosos

Made in Germany

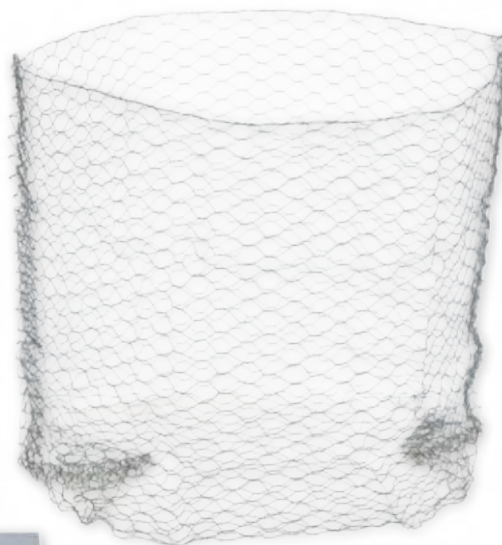

Nº. de ref.	Material	Altura	Diámetro	Compatibilidad con			€
291171	Alambre de metal galvanizado	40 cm	35 cm	Rosas, arbustos y plantas bulbosas	1/25	750	
291172	Alambre de metal galvanizado	70 cm	60 cm	Árboles y arbustos	1/25	300	
291174	Alambre de metal sin galvanizar	40 cm	35 cm	Rosas, arbustos y plantas bulbosas	1/25	750	NEW
291175	Alambre de metal sin galvanizar	70 cm	60 cm	Árboles y arbustos	1/25	300	NEW

Cinta adhesiva para reparación

para invernaderos

- resistente a los rayos UV • resistente a la intemperie • alto poder adhesivo • duradero • ideal para reparar las películas dañadas de los invernaderos • también puede utilizarse para reparar cristales y otras superficies • puede utilizarse tanto en interiores como en exteriores



Nº. de ref.	Color	Longitud	Ancho	Grosor del material		€
291173	transparente	10 m	10 cm	0,15 mm	1/50	



Made in Germany



SNAIL STOP



SnailStop Cerca eléctrica anticaracoles

La innovadora solución para proteger sus verduras contra los caracoles de forma segura y sin el uso de veneno

La cerca eléctrica anticaracoles protege sus verduras contra los caracoles de forma segura y sin el uso de veneno. En comparación con otros métodos de protección, la cerca eléctrica anticaracoles es inofensiva tanto para las personas como para los animales. Principio de funcionamiento: La cinta para cercas conductora forma una barrera impenetrable para todos los tipos de caracoles que pueden encontrarse en nuestros jardines. La cinta para cercas dispone de dos cintas de contacto conductoras tendidas en paralelo. Cuando un caracol intenta atravesar la cinta para cercas y establece una conexión entre las dos cintas de contacto, fluye brevemente una corriente de baja intensidad. La baja tensión de la cerca (pila de bloque de 9 voltios) no daña a los caracoles; estos solo sienten un cosquilleo desagradable que les hace dar la vuelta de inmediato. Para otros animales, así como para las personas, el efecto no es perceptible ni nocivo en modo alguno. La cinta para cercas autoadhesiva puede fijarse de forma fácil y duradera en casi cualquier tipo de material (madera, metal, plástico, piedra, hormigón, etc.) y, en caso necesario, también puede acortarse. Si se desea, la cinta para cercas puede ampliarse sin problemas con una cinta para cercas de 10 m (291128) o de 20 m (291129), así como con los conectores de cintas para cercas (291127). La conexión de las cintas para cercas al pastor eléctrico no requiere conocimientos previos. La cinta para cercas se conecta y recibe la corriente a través del clip de contacto, que está conectado al pastor eléctrico. Los dos ledes de control permiten controlar el nivel de carga de la batería y la alimentación de corriente de forma segura. Con el conector de macizos (accesorio: 291126) también pueden alimentarse varios macizos con un solo pastor eléctrico. De esta forma, la cerca puede ampliarse hasta una longitud total máxima de 30 m.

- eficaz • respetuoso con el medio ambiente • sin veneno • no mata • inofensivo para las personas y los animales • sencilla instalación • mantenimiento sencillo gracias a los ledes de control • ampliable



Cintas para cercas 291128, 291129:

- permite la prolongación o reparación de cercas
- el conector de cintas para cercas (art. 291127) no se incluye en el volumen de suministro



Conector de cintas para cercas 291127:

- para la ampliación y reparación de cintas para cercas



Conector de macizos 291126:

- con el conector de macizos pueden alimentarse varios macizos con un solo pastor eléctrico
- de esta forma, la cerca puede ampliarse hasta una longitud total máxima de 30 m

¡eficaz y sin veneno!

Datos técnicos:

Tensión de funcionamiento: 9 voltios

Duración de la batería: 6 meses aprox.

Nº. de ref.			€
291130	1/45	810	

Juego compuesto por los siguientes artículos: 1 pastor eléctrico con clip de contacto conectado y placa soporte (291125), 1 cinta para cercas de 10 m (291128), 1 pila de 9 voltios, 1 manual de instrucciones

Nº. de ref.	Descripción	Longitud	UP	Unidad/Unidad de embalaje		€
291125	Pastor eléctrico con clip de contacto conectado y placa soporte				1/45	
291126	Conector de macizos				1/50	
291127	Conector de cintas para cercas		1 envase	2 / envase	1/50	
291128	Cinta para cercas	10 m			1/30/120	
291129	Cinta para cercas	20 m			1/28/112	

Cable calefactor de canalones

Cable anticongelante de calefacción para canalones y tuberías

Este cable preconfigurado y específicamente adecuado para canalones y tuberías cumple con los requisitos estipulados para la clase de resistencia M2 de la norma IEC 60800:2009, gracias a lo cual impide con fiabilidad que canalones y tuberías se congelen. El cable de calefacción posee una alta potencia de calefacción de 20 vatios por metro, por lo que mantiene canalones, tubos de bajada y tuberías a salvo de congelarse incluso cuando las temperaturas son muy bajas. El interruptor integrado de temperatura enciende el cable de calefacción a una temperatura de +3 grados Celsius y lo apaga cuando la temperatura es de +12 grados Celsius.

- adecuado para canalones: Clase de resistencia M2
- cable de calefacción preconfigurado y fácil de montar
- termostato integrado para un uso de bajo consumo
- adecuado para tuberías metálicas de agua
- incluye un enchufe con toma de tierra para un nivel alto de seguridad
- Longitud del cable de conexión: 2 m
- Alto grado de protección: IPX7
- Clase de protección: I



Nota:

- Tenga en cuenta que todas las conexiones de los cables calefactores deben protegerse mediante un interruptor diferencial separado. (por ejemplo, el número de artículo 296099, que consiste en un interruptor de seguridad conectable)
- El cable calefactor debe protegerse de bordes afilados como, por ejemplo, aquellos presentes en las uniones entre canaletas y tubos de bajada; para ello, se emplea una cantonera (n.º de art. 296098).
- El cable calefactor no debe tocarse, solaparse ni cruzarse en ninguno de sus puntos ni tocar, solaparse ni cruzarse con otro cable calefactor. Para descartar que se produzcan contactos en cualquier momento, se recomienda usar un distanciador adecuado si fuese necesario (n.º de art. 296097).
- Por motivos de seguridad, antes de tenderse el cable, deberán ponerse a tierra las tuberías, canaletas metálicas, tubos de protección y revestimientos metálicos.

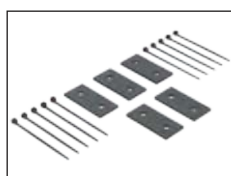
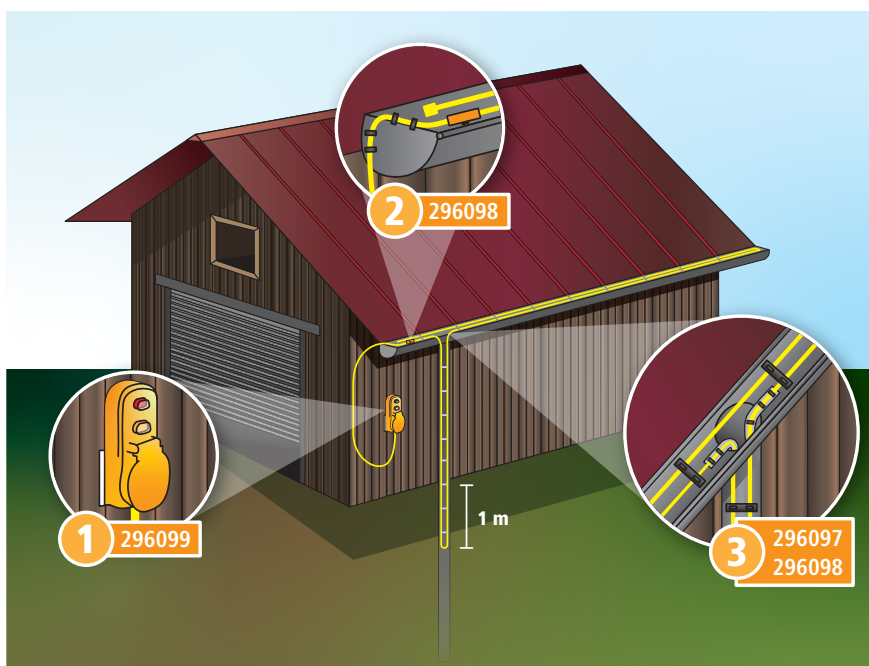

296097

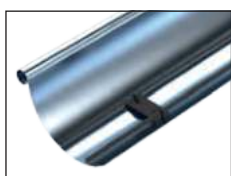

296097

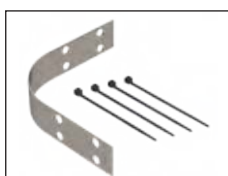

296098



Enchufe con toma de tierra



termostato integrado para un uso de bajo consumo

N.º de ref.	Potencia de calefacción	Longitud	Diámetro	Tipo de enchufe			€
296087	100 W	5 m	6 mm	Enchufe con toma de tierra E+F	1/10	100	
296088	200 W	10 m	6 mm	Enchufe con toma de tierra E+F	1/10	100	
296089	300 W	15 m	6 mm	Enchufe con toma de tierra E+F	1/10	100	
296090	400 W	20 m	6 mm	Enchufe con toma de tierra E+F	1/10	100	
296091	500 W	25 m	6 mm	Enchufe con toma de tierra E+F	1/10	80	
296092	800 W	40 m	6 mm	Enchufe con toma de tierra E+F	1/10	80	
296093	1.000 W	50 m	6 mm	Enchufe con toma de tierra E+F	1/10	80	

N.º de ref.	Descripción	UP	Unidad/Unidad de embalaje		€
296097	Distanciador para cable calefactor con sujetacables incluidos	1 envase	5 / envase	1/250	
296098	Protección antitorsión para cables de calefacción con sujetacables incluidos			1/100	
296099	Interruptor de seguridad			1	



Iconcebida para un uso duradero en entornos hostiles!

Confíe en la experiencia de Kerbl: Nuestras luminarias se han diseñado específicamente para un uso duradero en establos o en condiciones difíciles similares a las presentes en los establos.

Las luminarias no solo están expuestas a una carga elevada de humedad y polvo presente en el establo, sino a menudo también a una alta carga química del aire que las rodea y de los procedimientos de limpieza. En particular, resulta necesario asegurarse de que las luminarias puedan soportar concentraciones altas de amoníaco. Por estos motivos, y para garantizar una vida útil prolongada, ponemos especial énfasis en el diseño técnico, el uso de materiales y componentes electrónicos adecuados y un acabado de alta calidad para nuestras luminarias led.

Para ello, no solo nos apoyamos en nuestra propia competencia; además, sometemos nuestros productos a ensayos específicos de carga y seguridad, de los que se encargan institutos de ensayos homologados e independientes como, por ejemplo, TÜV Süd o el laboratorio de ensayos de DLG.

El laboratorio de ensayos de DLG llevó a cabo un ensayo de resistencia al amoníaco de nuestros focos led para interior y las luminarias MultiLED Pro y FarmPRO, que superaron con éxito.



**KERBL
HALLENSTRAHLER**

✓ Ammoniakbeständigkeit

DLG-Prüfbericht 7019



**KERBL
MULTILED PRO**

✓ Ammoniakbeständigkeit

DLG-Prüfbericht 7017



**KERBL
FEUCHTRAUMLEUCHE
FARMPRO**

✓ Ammoniakbeständigkeit

DLG-Prüfbericht 7018

La tecnología led en el establo merece la pena

Los ledes funcionan con gran eficacia, por lo que son muy eficientes y poseen una eficacia luminosa especialmente alta.

Los costes de inversión en un reequipamiento o una adaptación siguen siendo más altos que la tecnología de iluminación convencional, pero se amortizan en menos tiempo gracias a ahorros sustanciales en el funcionamiento.

Más leche con más luz

La duración e intensidad de la iluminación y el color de la luz tienen una gran influencia en la lactancia, la fertilidad y el bienestar de los animales. Por consiguiente, la gestión de la iluminación cobra especial importancia en la ganadería lechera.

Estudios científicos han demostrado que los períodos largos de luz diurna con 16 horas de luminosidad y 8 horas de oscuridad pueden aumentar la producción diaria de leche en un promedio del 5-15 %; Esto requiere una iluminancia uniforme de 150 a 200 lux.



Iluminación para establos y exteriores



Foco LED para interior

345835

Lámpara led para la iluminación de establos, picaderos cubiertos, naves industriales, almacenes

- resistente al amoníaco (certificado DLG) • ideal para construcciones de techo altas • chips SMD de bajo consumo de Philips • elevada eficacia luminosa • alta temperatura de color para no cansar la vista • con marca D según DIN EN 60598-2-24 y, por lo tanto, adecuada para usarla en zonas de alto riesgo de incendio debido a polvos o fibras combustibles (almacenes de heno, alimentos, lechos de animales, etc.) • montaje directo o suspendido en el techo • disipador de calor con un diseño especial para una disipación óptima del calor • protegida contra polvo y chorros de agua (tipo de protección IP 65) • adecuado para el exterior
- probada según TÜV-GS • 5 años de garantía

Se combina a la perfección con el sistema de control de iluminación (art. 345000) para minimizar los costes energéticos, optimizar el rendimiento de los animales y aumentar la comodidad tanto para los animales como las personas



Datos técnicos

Tensión	100 - 240 V CA
Frecuencia de red	50 - 60 Hz
Eficiencia	132 lm/W
Ángulo de luz (ángulo del semivalor)	110 °
Vida útil del chip (L70)	> 100.000 h
Tipo de led	SMD
Función de regulación de la luz (solo en luminarias atenuables)	1... 10 V, 10 V PWM, resistencia de 0-100 kΩ
Material	Aluminio fundido a presión con recubrimiento anticorrosivo
Temperatura ambiente de uso	-40 - 60 °C
Índice de reproducción cromática (CRI)	Ra > 80
Clase de protección	IP65

5 años de garantía



Nº. de ref.	Potencia	Diámetro	Función de regulación de la luz	Flujo luminoso	Temperatura de color			€
345805	100 W	280 mm	no regulable	13.200 lm	5.700 K	1	24	
345815	150 W	320 mm	no regulable	19.800 lm	5.700 K	1	21	
345825	200 W	365 mm	no regulable	26.400 lm	5.700 K	1	28	
345835	240 W	400 mm	no regulable	31.680 lm	5.700 K	1	28	
345810	150 W	320 mm	atenuable	19.800 lm	5.700 K	1	24	
345830	240 W	400 mm	atenuable	31.680 lm	5.700 K	1	24	

Nº. de ref.	Descripción		€
345802	Soporte metálico para montar en techo o pared	1/20	



MultiLED pro

luminaria led para iluminar establos, picaderos cubiertos y al aire libre, así como naves industriales y de almacenamiento

- óptima distribución luminosa mediante los distintos módulos ajustables
- excelente disipación del calor mediante el disipador térmico compacto
- materiales de gran calidad para un uso en entornos hostiles
- elevada resistencia al amoníaco
- protegida contra polvo y chorros de agua (tipo de protección IP 65)
- con marca D según DIN EN 60598-2-24 y, por lo tanto, adecuada para usarla en zonas de alto riesgo de incendio debido a polvos o fibras combustibles (almacenes de heno, alimentos, lechos de animales, etc.)
- montaje directo o suspendido en el techo con argolla o gancho regulable
- incluye función de atenuación (la selección es posible mediante una señal de 1...10 V, una señal PWM o una señal de resistencia)
- chips SMD de bajo consumo de Philips
- adecuado para el exterior
- 5 años de garantía



Se combina a la perfección con el sistema de control de iluminación (art. 345000) para minimizar los costes energéticos, optimizar el rendimiento de los animales y aumentar la comodidad tanto para los animales como las personas



Datos técnicos

Tensión	100 - 277 V CA
Frecuencia de red	50 - 60 Hz
Eficiencia	120 - 130 lm/W
Ángulo de luz (ángulo del semivalor)	110 °
Vida útil del chip (L70)	> 100.000 h
Función de regulación de la luz (solo en luminarias atenuables)	1...10 V, 10 V PWM, resistencia de 0-100 kΩ
Temperatura ambiente de uso	-40 - 50 °C
Índice de reproducción cromática (CRI)	Ra > 80
Clase de protección	IP65

5 años de garantía



Nº. de ref.	Potencia	Longitud	Ancho	Altura	Función de regulación de la luz	Flujo luminoso	Temperatura de color			€
345985	150 W	430 mm	298 mm	350 mm	atenuable	19.500 lm	5.700 K	1	20	
345990	300 W	580 mm	298 mm	430 mm	atenuable	36.000 lm	5.700 K	1	12	

Proyector led Comfort Pro

Luminaria led para iluminar zonas exteriores y picaderos.

- la óptica de lentes integrada proporciona una radiación de ancho extraordinario y dirigida hacia adelante
- la luz se dirige allí donde se necesite, por lo que la contaminación lumínica es reducida
- se disminuye el deslumbramiento y el contraste entre las sombras y la luz
- producto resistente al polvo y protegido frente a una inmersión temporal (grado de protección IP 67)
- con barra integrada de montaje
- acabado de gran calidad
- es posible montar el producto en postes de proyectores utilizando el adaptador opcional (n.º de art.: 345693)
- adecuado para el interior y el exterior
- 5 años de garantía

5 años de garantía



Top Quality



200 W

100 W

50 W

radiación de ancho extraordinario y dirigida hacia adelante

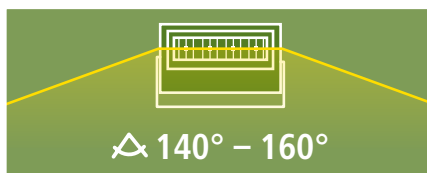
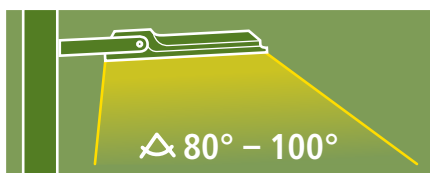

Datos técnicos

Tensión	100 - 240 V CA
Frecuencia de red	50 - 60 Hz
Eficiencia	120 - 130 lm/W
Ángulo de luz (ángulo del semivalor)	140 - 160 °
Vida útil del chip (L70)	> 50.000 h
Función de regulación de la luz (solo en luminarias atenuables)	1...10 V, 10 V PWM, resistencia de 0-100 kΩ
Material	aluminio con recubrimiento en polvo
Temperatura ambiente de uso	-30 - 50 °C
Índice de reproducción cromática (CRI)	Ra > 70
Clase de protección	IP67





Luz perfecta para caballos y jinetes con Comfort Pro 200 W

Los caballos son animales esteparios, por lo que necesitan mucha luz; además, poseen un campo visual muy amplio (340°), pues también son animales que tienden a huir. Ven principalmente tonos verdes y azules y se adaptan lentamente a los cambios entre ambientes claros y oscuros. El proyector led Comfort Pro 200 W está adaptado para satisfacer estas necesidades y particularidades, por lo que es perfecto como luminaria para picaderos. Ofrece una alta intensidad lumínica con un espectro de luz adaptado a los caballos. Una iluminación homogénea reduce el deslumbramiento y el contraste entre luces y sombras; asimismo, la luz solo se dirige allí donde se necesite. ¡Luz perfecta para caballos y jinetes! Encontrará más información en el folleto «Iluminación led para caballos».



La óptica de lentes minimiza el deslumbramiento y el contraste entre las sombras y la luz

comparación de la iluminación de picaderos de Comfort Pro 200 W (imagen izquierda) con la del proyector estándar (imagen derecha)

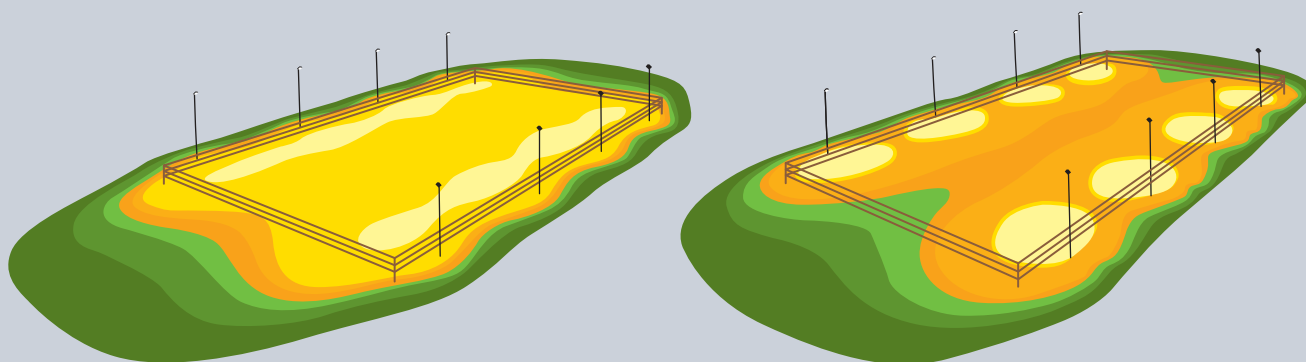

Nº. de ref.	Potencia	Longitud	Ancho	Altura	Función de regulación de la luz	Flujo luminoso	Temperatura de color			€
345691	50 W	188 mm	266 mm	60 mm	no regulable	6.000 lm	6.000 K	1/8	80	
345694	100 W	357 mm	270 mm	71 mm	no regulable	13.000 lm	5.700 K	1	36	
345692	200 W	408 mm	309 mm	71 mm	atenuable	24.000 lm	5.700 K	1	28	

Nº. de ref.	Descripción	Color	Material		€
345693	Adaptador de montaje para postes de proyectores (cabezal de poste con diámetro de 76 mm)	negro	Metálico	1/16	



Sistema de control para iluminación led

Con el sistema de control de la iluminación se puede encender o apagar la iluminación artificial de manera temporizada y dependiendo de la luz diurna disponible, o incluso se puede conseguir un nivel de iluminación constante (por ejemplo, de al menos 200 lux) mediante la regulación automática de la intensidad de la luz. De este modo, garantiza unas condiciones óptimas de iluminación en cualquier momento del día o del año, al tiempo que minimiza el consumo de energía. ¡Comodidad tanto para el animal como para la persona!

- para la regulación de luz diurna y/o temporizada de la iluminación
- es posible el control independiente de los cuatro circuitos de iluminación (grupos), dos de ellos con función de regulación de la luz
- adecuado para luminarias LED con interfaz de 1...10 V
- carcasa estándar para montaje en superficie en salas de máquinas
- Protección contra humedad y polvo (IP54)
- adecuado, por ejemplo, para 50 luminarias de 150 vatios (hasta 15 luminarias en los circuitos de intensidad regulable 1 y 2, y hasta 10 luminarias en los circuitos 3 y 4)
- se incluye un sensor de luz en el volumen de suministro (es posible solicitar hasta cuatro sensores de luz)
- entrada para cuatro señales de pulsador
- manejo cómodo mediante una pantalla y tres botones de control
- con documentación detallada y una descripción de los terminales

foco ovalado LED, es posible su control como luz nocturna opcional (345606) mediante un circuito de iluminación independiente



de fácil instalación para el electricista

Datos técnicos	345000
Tensión de suministro	230 V / 400 V
Fusible	B16 A
Conexiones polarizadas	de tres polos
Valor máx. de corriente por salida	16 A
Corriente total máx. de los circuitos 3 y 4	16 A
Número de circuitos	4
Número de circuitos de intensidad regulable	2
Potencia máx. de conmutación	11 kVA
Función de regulación de la luz de los circuitos 1 y 2	1...10 voltios
Número máx. de sensores de luz	4
Número máx. de sensores de pulsador	4
Clase de protección	IP65

Nº. de ref.	Material	Ancho	Altura		€
345000	Plástico	300 mm	450 mm	1	

Nº. de ref.	Descripción	Longitud	Ancho	Altura		€
345001	Sensor para sistema de control	11 cm	6,5 cm	3,5 cm	1	



345001

Tubos led y luminarias para lugares con humedad

Los tubos led EcoTUBE y EcoTUBE Plus se han diseñado conforme a los últimos avances en tecnología de ledes y destacan por su alta potencia lumínica, su alta eficiencia y su excelente relación calidad/precio.

En comparación con los tubos fluorescentes convencionales, estos permiten obtener un gran ahorro energético y ofrecen muchas más ventajas:

- vida útil muy larga y resistencia a las conmutaciones
- potencia lumínica absoluta incluso con temperaturas bajas
- luminosidad absoluta al instante, sin parpadeos ni zumbidos
- iluminación homogénea y sin reflejos
- nivel alto de reproducción cromática (Ra > 80), adecuada para prácticamente cualquier instalación conforme al reglamento alemán sobre lugares de trabajo
- carcasa robusta
- sin mercurio

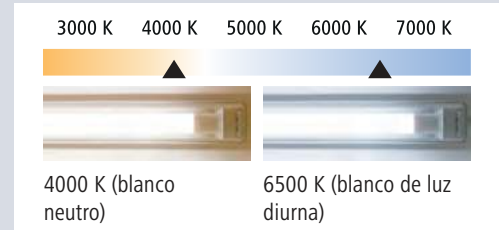

Tubo led EcoTUBE

• El tubo de lámpara se cristal, provisto de un revestimiento especial de plástico, impide que se combe y, además, proporciona una excelente producción contra astillamiento • el ángulo de luz es muy amplio, por lo que la iluminación es especialmente homogénea • sin centelleo, por lo que también es adecuado para aves con una capacidad visual alta • muy eficiente gracias a su alta eficacia luminosa • solo indicado para lámparas con reactancias electromagnéticas convencionales (reactancias electromagnéticas convencionales/reactancias de baja pérdida) • Certificado TÜV • 5 años de garantía

Datos técnicos	
Tensión	220 - 240 V CA
Frecuencia de red	50 - 60 Hz
Ángulo de luz (ángulo del semivalor)	210 °
Vida útil del chip (L70)	> 50.000 h
Índice de reproducción cromática (CRI)	Ra > 80
Casquillo de bombilla	G13
Forma del émbolo	T8

sin centelleo

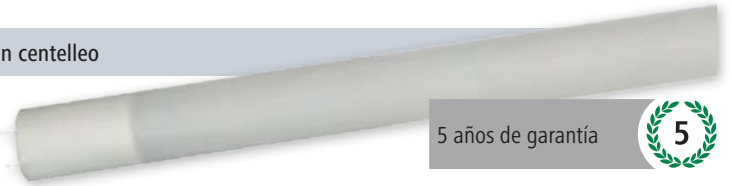

Nº. de ref.	Potencia	Longitud	Función de regulación de la luz	Flujo luminoso	Temperatura de color	UP	Unidad/Unidad de embalaje	€
345610	21 W	150 cm	no regulable	2.750 lm	6.500 K	10 ud.	10 / caja	1/10
345611	17 W	120 cm	no regulable	2.200 lm	6.500 K	10 ud.	10 / caja	1/10

Tubo led EcoTUBE Plus

• El tubo de lámpara se cristal, provisto de un revestimiento especial de plástico, impide que se combe y, además, proporciona una excelente producción contra astillamiento • el ángulo de luz es muy amplio, por lo que la iluminación es especialmente homogénea • sin centelleo, por lo que también es adecuado para aves con una capacidad visual alta • potencia lumínica muy alta • extraordinariamente eficiente gracias a su alta eficacia luminosa • solo indicado para lámparas con reactancias electromagnéticas convencionales (reactancias electromagnéticas convencionales/reactancias de baja pérdida) • Certificado TÜV • 5 años de garantía

Datos técnicos	
Tensión	220 - 240 V CA
Frecuencia de red	50 - 60 Hz
Ángulo de luz (ángulo del semivalor)	210 °
Vida útil del chip (L70)	> 50.000 h
Índice de reproducción cromática (CRI)	Ra > 80
Casquillo de bombilla	G13
Forma del émbolo	T8

sin centelleo

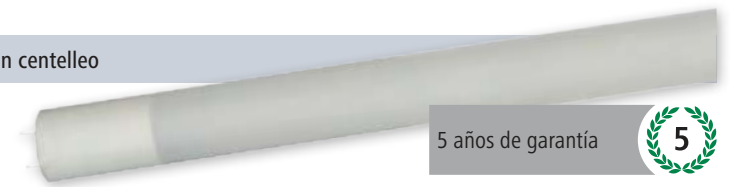

Nº. de ref.	Potencia	Longitud	Función de regulación de la luz	Flujo luminoso	Temperatura de color	UP	Unidad/Unidad de embalaje	€
345614	24 W	150 cm	no regulable	4.000 lm	4.000 K	10 ud.	10 / caja	1/10
345612	24 W	150 cm	no regulable	4.000 lm	6.500 K	10 ud.	10 / caja	1/10
345615	18 W	120 cm	no regulable	3.000 lm	4.000 K	10 ud.	10 / caja	1/10
345613	18 W	120 cm	no regulable	3.000 lm	6.500 K	10 ud.	10 / caja	1/10

Tubos led y luminarias para lugares con humedad

Philips CorePro Bombilla led E27

Bombilla de repuesto económica. Ideal para iluminación general.

- modelo mate
- bajo consumo energético
- no regulable
- disponible en blanco cálido (2700 K) y blanco neutro (4000 K)
- 2 años de garantía

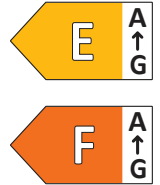

Datos técnicos	
Tensión	220 - 240 V
Frecuencia de red	50 - 60 Hz
Ángulo de luz (ángulo del semivalor)	200 °
Vida útil del chip (L70)	> 15.000 h
Índice de reproducción cromática (CRI)	Ra > 80
Casquillo de bombilla	E27

Nº. de ref.	Potencia	Longitud	Ancho	Altura	Flujo luminoso	Temperatura de color	se corresponde con el rendimiento de la bombilla	Clase de eficiencia energética			€
345960	5,5 W	110 mm	60 mm	60 mm	470 lm	2.700 K	aprox. 40 W	F	1/10	1.260	
345961	8 W	110 mm	60 mm	60 mm	806 lm	2.700 K	aprox. 60 W	F	1/10	1.260	
345962	13 W	110 mm	60 mm	60 mm	1.521 lm	2.700 K	aprox. 100 W	E	1/10	1.260	
345963	5 W	110 mm	60 mm	60 mm	470 lm	4.000 K	aprox. 40 W	F	1/10	1.260	
345964	7,5 W	110 mm	60 mm	60 mm	806 lm	4.000 K	aprox. 60 W	F	1/10	1.260	
345965	12,5 W	110 mm	60 mm	60 mm	1.521 lm	4.000 K	aprox. 100 W	E	1/10	1.260	

Luminaria estanca para lugares con humedad para tubos led

- únicamente indicada para tubos LED T8 (Ø 26 mm)
- carcasa de poliéster reforzado con fibra de vidrio, de difícil inflamación
- cubierta de cristal acrílico (PMMA), transparente, interior perlado, con cierres de clip
- protegida contra polvo y chorros de agua (tipo de protección IP 65)
- incluye fusible fino
- no se requiere ningún arrancador de puente
- con marca D según DIN EN 60598-2-24 y, por lo tanto, adecuada para usarla en zonas de alto riesgo de incendio debido a polvos o fibras combustibles (almacenes de heno, alimentos, lechos de animales, etc.)
- 2 años de garantía

Made in Germany



La bombilla no se incluye en el volumen de suministro.

Nº. de ref.	Color	Longitud	Función de regulación de la luz			€
34561	blanco	120 cm	no regulable	1	120	
34562	blanco	150 cm	no regulable	1	120	

Datos técnicos

Tensión	230 V CA
Frecuencia de red	50 Hz
Casquillo de bombilla	G13
Clase de protección	IP65
Clase de protección	I

Luminaria estanca para lugares con humedad para tubos led

- únicamente indicado para tubos led T8
- no se requiere ningún arrancador de puente
- protegida contra polvo y chorros de agua (tipo de protección IP 65)
- carcasa a prueba de rotura con una alta resistencia al amoníaco
- incluye clips de montaje de acero inoxidable
- con marca D según DIN EN 60598-2-24 y, por lo tanto, adecuada para usarla en zonas de alto riesgo de incendio debido a polvos o fibras combustibles (almacenes de heno, alimentos, lechos de animales, etc.)



La bombilla no se incluye en el volumen de suministro.

Nº. de ref.	Color	Longitud		€
34567	gris	150 cm	1/9	
345670	gris	120 cm	1/12	



Datos técnicos

	34567	345670
Tensión	220 - 240 V CA	220 - 240 V CA
Frecuencia de red	50 - 60 Hz	50 - 60 Hz
Potencia máxima de los tubos led empleados	24 W	18 W
Casquillo de bombilla	G13	G13
Clase de protección	IP65	IP65
Clase de protección	I	I

Tubos led y luminarias para lugares con humedad

Luminaria LED lugares húmedos FarmPRO

¡Ideal para establos!

- adecuado para techos de altura baja y mediana • carcasa de aluminio extraordinariamente robusta con cristal de seguridad (sin plástico) • resistente al amoníaco (certificado DLG) • sin centelleo, por lo que también es adecuado para aves con una capacidad visual alta • protegida contra polvo y chorros de agua (tipo de protección IP 65) • con marca D según DIN EN 60598-2-24 y, por lo tanto, adecuada para usarla en zonas de alto riesgo de incendio debido a polvos o fibras combustibles (almacenes de heno, alimentos, lechos de animales, etc.) • con chips led integrados de alto rendimiento de Philips • eficiencia muy alta y gran ahorro de costes energéticos • vida útil muy larga y resistencia a las conmutaciones • nivel alto de reproducción cromática (Ra > 80); adecuada para prácticamente cualquier instalación conforme al reglamento alemán sobre lugares de trabajo (Arbeitsstättenrichtlinie) • incluye clips de montaje de acero inoxidable • incluye un cable de conexión de 1 metro con racor de acero inoxidable • Certificado DLG • 5 años de garantía

desarrollada específicamente para usarla en establos

Datos técnicos

Tensión	100 - 277 V
Frecuencia de red	50 - 60 Hz
Eficiencia	130 lm/W
Ángulo de luz (ángulo del semivalor)	112 °
Vida útil del chip (L70)	> 100.000 h
Temperatura ambiente de uso	-35 - 45 °C
Índice de reproducción cromática (CRI)	Ra > 80
Longitud del cable	100 cm
Clase de protección	IP65
Clase de protección	I

5 años de garantía



Nº. de ref.	Potencia	Longitud	Función de regulación de la luz	Flujo luminoso	Temperatura de color		€
345616	40 W	90 cm	no regulable	5.200 lm	6.000 K	1/6	
345617	60 W	120 cm	no regulable	7.800 lm	6.000 K	1/4	

Luminaria LED lugares húmedos

Perfectamente indicada para usarla en las duras condiciones de entornos mojados, húmedos o polvorientos.

- para la iluminación de establos, picaderos cubiertos, naves industriales, almacenes, graneros, talleres, etc. • con chips LED de alto rendimiento integrados (no se necesitan tubos fluorescentes) • ahorro considerable de coste energético en comparación con las lámparas fluorescentes T8 convencionales • estanca al agua y protegida contra polvo (clase de protección IP 67), resistente a la corrosión • con marca D según DIN EN 60598-2-24 y, por lo tanto, adecuada para usarla en zonas de alto riesgo de incendio debido a polvos o fibras combustibles (almacenes de heno, alimentos, lechos de animales, etc.) • carcasa de policarbonato robusta y resistente a impactos • iluminación homogénea y sin reflejos a través de la cubierta satinada • incluye clips de montaje de acero inoxidable • 5 años de garantía

Datos técnicos

Tensión	220 - 240 V CA
Frecuencia de red	50 - 60 Hz
Eficiencia	120 - 125 lm/W
Ángulo de luz (ángulo del semivalor)	130 °
Vida útil del chip (L70)	> 50.000 h
Tipo de led	SMD 2835
Temperatura ambiente de uso	-40 - 50 °C
Índice de reproducción cromática (CRI)	Ra > 80
Clase de protección	IP67



5 años de garantía



Nº. de ref.	Potencia	Longitud	Ancho	Altura	Función de regulación de la luz	Flujo luminoso	Temperatura de color			€
34546	40 W	1.192 mm	72 mm	82 mm	no regulable	5.000 lm	6.000 K	1/6	48	
34547	55 W	1.492 mm	72 mm	82 mm	no regulable	6.500 lm	6.000 K	1/6	48	

Luminaria LED lugares húmedos FarmLINE

3 años de garantía



Perfectamente indicada para usarla en las duras condiciones de entornos mojados, húmedos o polvorientos.

- para la iluminación de establos, picaderos cubiertos, naves industriales, almacenes, graneros, talleres, etc. • con chips LED de alto rendimiento integrados (no se necesitan tubos fluorescentes) • protegida contra polvo y chorros de agua (tipo de protección IP 65) • con marca D según DIN EN 60598-2-24 y, por lo tanto, adecuada para usarla en zonas de alto riesgo de incendio debido a polvos o fibras combustibles (almacenes de heno, alimentos, lechos de animales, etc.) • carcasa de policarbonato robusta y resistente a impactos • iluminación homogénea y sin reflejos a través de la cubierta satinada • incluye clips de montaje de acero inoxidable • 3 años de garantía

Datos técnicos	
Tensión	220 - 240 V CA
Frecuencia de red	50 - 60 Hz
Eficiencia	120 lm/W
Ángulo de luz (ángulo del semivalor)	120 °
Vida útil del chip (L70)	> 30.000 h
Material	Policarbonato
Índice de reproducción cromática (CRI)	Ra > 80
Clase de protección	IP65
Clase de protección	I



Nº. de ref.	Potencia	Longitud	Ancho	Altura	Función de regulación de la luz	Flujo luminoso	Temperatura de color			€
345580	25 W	120 cm	8 cm	7,2 cm	no regulable	3.300 lm	6.000 K	1/10	100	
345581	50 W	150 cm	8 cm	7,2 cm	no regulable	6.600 lm	6.000 K	1/10	100	

Foco LED exterior

Los focos led para exterior se han diseñado conforme a los últimos avances en tecnología de ledes; asimismo, destacan por su eficiencia, forma compacta y excelente relación calidad-precio. En comparación con los focos convencionales, estos permiten obtener un gran ahorro en costes energéticos y cuentan con otras numerosas ventajas propias de la iluminación led.

- diseño compacto • para iluminar establos, graneros, cobertizos, granjas, etc. • con chips LED SMD de bajo consumo • hasta un 80 % menos de consumo de energía • iluminación homogénea y sin reflejos a través de la cubierta satinada • carcasa robusta de fundición de aluminio con vidrio de seguridad • con abrazadera ajustable • incluye un cable de conexión de 1 metro • adecuado para el exterior • Certificado GS • 2 años de garantía

Datos técnicos	
Tensión	220 - 240 V CA
Frecuencia de red	50 Hz
Eficiencia	80 lm/W
Ángulo de luz (ángulo del semivalor)	100 °
Vida útil del chip (L70)	> 30.000 h
Tipo de led	SMD
Material	Aluminio fundido a presión
Índice de reproducción cromática (CRI)	Ra > 65
Ciclos de conmutación	> 15.000
Longitud del cable	100 cm
Tipo de protección (sin sensor de movimiento)	IP65
Tipo de protección (con sensor de movimiento)	IP44



345687

345680



Nº. de ref.	Descripción	Potencia	Ancho	Altura	Profundidad	Función de regulación de la luz	Flujo luminoso	Temperatura de color			€
345680	sin sensor de movimiento	10 W	106 mm	114 mm	38 mm	no regulable	800 lm	6.000 K	1/24	864	
345681	sin sensor de movimiento	20 W	136 mm	121 mm	47 mm	no regulable	1.600 lm	6.000 K	1/16	512	
345682	sin sensor de movimiento	30 W	180 mm	156 mm	62 mm	no regulable	2.400 lm	6.000 K	1/12	360	
345683	sin sensor de movimiento	50 W	230 mm	220 mm	67 mm	no regulable	4.000 lm	6.000 K	1/8	192	
345684	sin sensor de movimiento	100 W	285 mm	250 mm	64 mm	no regulable	8.000 lm	6.000 K	1/4	128	
345685	con sensor de movimiento	10 W	106 mm	150 mm	70 mm	no regulable	800 lm	6.000 K	1/24	576	
345686	con sensor de movimiento	20 W	136 mm	158 mm	70 mm	no regulable	1.600 lm	6.000 K	1/16	288	
345687	con sensor de movimiento	30 W	180 mm	191 mm	71 mm	no regulable	2.400 lm	6.000 K	1/12	360	
345688	con sensor de movimiento	50 W	230 mm	238 mm	71 mm	no regulable	4.000 lm	6.000 K	1/8	128	

Foco ovalado LED

- ideal para zonas de tránsito, garajes, sótanos, etc. • carcasa de plástico robusta con revestimiento satinado
- con protección antisalpicaduras • montaje en techo o pared • con chips LED SMD de bajo consumo • hasta un 80 % menos de consumo de energía • adecuado para el exterior • 2 años de garantía



Ideal como luz nocturna en combinación con el sistema de control de iluminación (345000).

Datos técnicos	345606
Tensión	220 - 240 V CA
Frecuencia de red	50 - 60 Hz
Eficiencia	80 lm/W
Ángulo de luz (ángulo del semivalor)	100 °
Vida útil del chip (L70)	> 30.000 h
Índice de reproducción cromática (CRI)	Ra > 80
Clase de protección	IP54



Nº. de ref.	Potencia	Longitud	Ancho	Altura	Función de regulación de la luz	Flujo luminoso	Temperatura de color			€
345606	5,5 W	16,9 cm	11,5 cm	7,6 cm	no regulable	450 lm	6.500 K	1/12/24	432	

Foco led portátil de batería WorkFire Pro 30

- carcasa robusta de plástico • soporte de ajuste continuo • incluye un asa de transporte o una barra de suspensión adicional • incluye una función de batería externa • Batería de iones de litio con indicador de nivel de carga y protección integrada contra sobrecarga y descarga profunda • Fuente de alimentación led: 30 W COB • incluye un cable USB y una fuente de alimentación USB • Alimentación doble (por batería o cable) • con interruptor de encendido y apagado • Duración de iluminación: ~ 1,5 h 100 %, ~ 3 h 50 %, ~ 6 h Parpadeo • resistente al polvo con protección contra chorros de agua • adecuado para el exterior



Datos técnicos	345608
Eficiencia	83 lm/W
Vida útil del chip (L70)	> 50.000 h
Niveles de iluminación	tres niveles de iluminación
Modos de los niveles de iluminación	100 % / 50 % / Luz de advertencia intermitente roja
Material	Plástico
Tensión	5 V
Tecnología de la batería	Iones de litio
Capacidad de la batería	8.000 mAh
Tiempo de carga de la batería	8 h
Duración de iluminación	~ 1,5 h 100 %, ~ 3 h 50 %, ~ 6 h Parpadeo
Índice de reproducción cromática (CRI)	Ra > 70
Clase de protección	IP65

Nº. de ref.	Color	Potencia	Longitud	Ancho	Altura	Flujo luminoso	Temperatura de color			€
345608	negro / amarillo	30 W	20,5 cm	18 cm	6,5 cm	2.500 lm	6.500 K	1/4/8	192	

Proyector LED

- carcasa robusta en fundición de aluminio • bastidor tubular resistente • con pie de apoyo de ajuste gradual • la luminaria puede girarse 360 grados • con asa de transporte de plástico • cable de conexión de 230 voltios con enchufe con toma de tierra • con chips LED SMD de bajo consumo • hasta un 80 % menos de consumo de energía • adecuado para el exterior



Datos técnicos	345623
Tensión	220 - 240 V CA
Frecuencia de red	50 Hz
Eficiencia	100 lm/W
Ángulo de luz (ángulo del semivalor)	120 °
Vida útil del chip (L70)	aprox. 50.000 h
Tipo de led	SMD
Material	Aluminio fundido a presión
Índice de reproducción cromática (CRI)	Ra > 80
Longitud del cable	4 m
Clase de protección	IP65

Nº. de ref.	Color	Potencia	Longitud	Ancho	Altura	Función de regulación de la luz	Flujo luminoso	Temperatura de color			€
345623	amarillo / negro	70 W	29 cm	18 cm	32 cm	no regulable	7.000 lm	5.000 K	1/5	90	

Luminaria led de trabajo con batería WorkFire Akku

- carcasa robusta de plástico • lámpara adicional en el cabezal de la luminaria • incluye gancho de suspensión y dos imanes de fijación • mango giratorio en 360 grados y pie plegable en 180 grados • incluye un cable USB y una fuente de alimentación USB • Alimentación doble (por batería o cable) • Duración de iluminación: ~ 3 h, ~ 6 h • La batería está integrada en el aparato • incluye manual de instrucciones



Datos técnicos	345609
Eficiencia	60 lm/W
Material	Plástico
Tensión	5 V CC
Tecnología de la batería	Iones de litio
Capacidad de la batería	2.200 mAh
Tiempo de carga de la batería	5 h
Duración de iluminación	~ 3 h, ~ 6 h
Clase de protección	IP44

Nº. de ref.	Color	Potencia	Longitud	Ancho	Altura	Flujo luminoso			€
345609	negro / amarillo	5 W	24 cm	5,5 cm	4 cm	300 lm	1/10/40	720	

Luminaria led de trabajo WorkFire

- potente COB LED de 3 vatios • las 3 luces led adicionales en el cabezal de la linterna permiten un funcionamiento económico • gancho plegable y giratorio 360° • imán en la parte trasera • carcasa de plástico ABS robusta y manejable • engomado antideslizante en la zona de agarre • únicamente disponible en caja expositora • con interruptor de encendido y apagado • con protección antisalpicaduras • El volumen de suministro incluye la pila



Datos técnicos	345603
Tensión	3 x 1,5 voltios, AA (Mignon)



Nº. de ref.	Color	Potencia	Longitud	Ancho	Altura	Flujo luminoso	UP	Unidad/Unidad de embalaje			€
345603	amarillo / negro	3 W	20 cm	6,2 cm	3,4 cm	200 lm	10 ud.	10 / expositor	1/10/40	1.200	

Faro led de mano con batería

- carcasa robusta de plástico
- Luz principal con dos niveles de iluminación: 100 % (3 h)/50 % (6,5 h)
- luminarias laterales: luz blanca (100 %-50 % [18 h]) y luz intermitente roja (24 h)
- Indicación del nivel de carga
- Función de batería externa
- El mango puede girarse 360 grados
- Pie con ajuste de cuatro niveles
- Alimentación doble (por batería o cable)
- incluye cable USB
- con pulsador



Datos técnicos	345622
Eficiencia	70 lm/W
Material	Plástico
Tensión	5 V CC
Tecnología de la batería	iones de litio
Capacidad de la batería	2.400 mAh
Tiempo de carga de la batería	7 h

Nº. de ref.	Color	Potencia	Longitud	Ancho	Altura	Flujo luminoso			€
345622	negro / verde	5 W	20 cm	15 cm	11 cm	350 lm	1/20	200	

Linterna led con batería MiniFire Akku

- carcasa de aluminio robusta y compacta
- estrías antideslizantes en la zona de agarre
- modo de enfoque
- con pasador de mano
- con clip para fijarla fácilmente
- incluye cable USB
- con protección antisalpicaduras
- no necesita pilas



Datos técnicos	345620
Niveles de iluminación	cinco niveles de iluminación
Modos de los niveles de iluminación	100 % / 50 % / 25 % / Parpadeo / SOS
Tensión	3,7 V CC
Tecnología de la batería	iones de litio
Capacidad de la batería	2.200 mAh
Tiempo de carga de la batería	5 - 6 h
Alcance lumínico	200 m
Clase de protección	IP44

Nº. de ref.	Color	Longitud	Diámetro	Flujo luminoso			€
345620	negro	131 mm	28,5 mm	300 lm	1/20/40	1.600	

Linterna led con batería ProFire Akku

- carcasa de aluminio robusta y compacta
- estrías antideslizantes en la zona de agarre
- modo de enfoque
- con pasador de mano
- incluye cable USB
- Duración de iluminación: ~ 4 h
- con protección antisalpicaduras



Datos técnicos	345621
Niveles de iluminación	cinco niveles de iluminación
Modos de los niveles de iluminación	100 % / 50 % / 25 % / Parpadeo / SOS
Tensión	3,7 V CC
Tecnología de la batería	iones de litio
Capacidad de la batería	2.200 mAh
Tiempo de carga de la batería	5 - 6 h
Duración de iluminación	~ 4 h
Alcance lumínico	350 m
Clase de protección	IP44

Nº. de ref.	Color	Longitud	Diámetro	Flujo luminoso			€
345621	negro	166 mm	48 mm	800 lm	1/20/40	960	



Lona de tejido PolyGuard 210 g/m²

- material altamente resistente al desgarro • bordes reforzados
- repelente al agua • estabilizado contra los rayos UV • Distancia entre argollas: 50 cm • multiusos



¡Para cubrir pilas de leña recomendamos la calidad de 210g/m²!



Nº. de ref.	Color	Longitud	Ancho	Peso superficial			€
37200	verde	3 m	2 m	210 g/m ²	1/20	360	
37201	verde	4 m	3 m	210 g/m ²	1/10	180	
37206	verde	5 m	3 m	210 g/m ²	1/8	144	
37209	verde	6 m	1,5 m	210 g/m ²	1/14	210	
37207	verde	6 m	3 m	210 g/m ²	1/6	108	
37202	verde	6 m	4 m	210 g/m ²	1/4	84	
37208	verde	6 m	5 m	210 g/m ²	1/3	60	
37203	verde	8 m	6 m	210 g/m ²	1/2	40	
37204	verde	10 m	8 m	210 g/m ²	1	24	
37205	verde	14 m	8 m	210 g/m ²	1	16	



Lona de tejido PolyGuard 110-120 g/m²

- bordes reforzados
- repelente al agua
- estabilizado contra los rayos UV
- Distancia entre argollas: 100 cm
- multiusos



Nº. de ref.	Color	Longitud	Ancho	Peso superficial			€
37210	verde	3 m	2 m	110 - 120 g/m ²	1/40	600	
37211	verde	4 m	3 m	110 - 120 g/m ²	1/20	300	
37216	verde	6 m	1,5 m	110 - 120 g/m ²	1/26	390	
37212	verde	6 m	4 m	110 - 120 g/m ²	1/10	150	
37213	verde	8 m	6 m	110 - 120 g/m ²	1/4	64	
37214	verde	10 m	8 m	110 - 120 g/m ²	1/3	36	



Cinta adhesiva para reparación

- para trabajos de reparación, impermeabilización y aislamiento • fuerza de adhesión muy elevada, también sobre una base húmeda • lámina estable y flexible que compensa irregularidades • resistente al envejecimiento y a las sustancias químicas • estable a los rayos UV • repelente al agua



Nº. de ref.	Color	Longitud	Ancho	Grosor del material		€
29829	verde	10 m	10 cm	0,2 mm	1/50	
29830	negro	10 m	10 cm	0,2 mm	1/50	
29831	blanco	10 m	10 cm	0,2 mm	1/50	
29832	blanco	25 m	10 cm	0,2 mm	1/24	



Cinta americana

- cinta adhesiva industrial de alta calidad de PE y recubierta de adhesivo de caucho natural • se caracteriza por su alta adherencia inicial, incluso a bajas temperaturas • muy buena adherencia en diferentes superficies • excelente proceso de rodadura • Resistencia al desgarro: 180 N/25 mm

Áreas de aplicación:

- Cuidado de las pezuñas • reparación, embalaje impermeable • Para proteger, cubrir y fijar • para etiquetar, envasar, hacer fardos



291336

Nº. de ref.	Color	Longitud	Ancho		€
291336	negro	50 m	50 mm	1/24	

Cinta de barrera de lámina

- no adhesivo • en caja de desenrollado • Material: HDPE



Nº. de ref.	Color	Longitud	Ancho	Grosor del material		€
291338	rojo / blanco	100 m	80 mm	28 µ	1/24	
291339	rojo / blanco	250 m	80 mm	28 µ	1/24	
291340	rojo / blanco	500 m	80 mm	28 µ	1/12	

Cinta de advertencia

- autoadhesivo • Material: PVC



291342

291341

Nº. de ref.	Color	Longitud	Ancho	Grosor del material		€
291341	rojo / blanco	66 m	60 mm	32 µ	1/30	
291342	amarillo / negro	66 m	60 mm	32 µ	1/30	

Cuerda para la construcción

- especialmente indicada para la construcción y el bricolaje • con terminaciones metálicas • Material: Polipropileno
- 4 cabos

Nº. de ref.	Color	Longitud	Grosor	UP	Unidad/Unidad de embalaje		€
29577	azul / blanco	250 cm	8 mm	1 envase	10 / envase	1	



Cuerda



- con terminaciones metálicas • Material: Fibras naturales • 4 cabos

Nº. de ref.	Color	Longitud	Grosor	UP	Unidad/Unidad de embalaje		€
3776	natural	250 cm	8 mm	1 envase	10 / envase	1	



Cuerda Poly

- extrema resistencia a la rotura • calidad excepcional • resistente a los rayos UV • Material: Polipropileno



Nº. de ref.	Color	Longitud	Diámetro	fuerza de tracción directa permitida (LC)			€
375	naranja	20 m	6 mm	65 kg	1/25	450	
376	naranja	20 m	8 mm	120 kg	1/20	360	
377	naranja	20 m	10 mm	175 kg	1/12	216	
378	naranja	20 m	12 mm	250 kg	1/8	144	

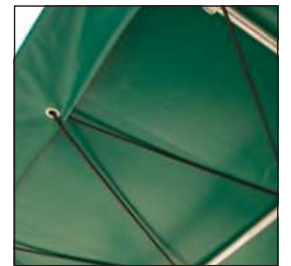

Cable expansor

- para la sujeción sencilla de lonas y nidos • envuelta en una funda textil para una mayor durabilidad • se puede ajustar la longitud del cordón según las preferencias • máximo estiramiento de 250 por ciento



Nº. de ref.	Color	Longitud	Diámetro	fuerza de tracción directa permitida (LC)	Carga de rotura	UP	Unidad/Unidad de embalaje			€
37986	negro	20 m	7 mm	40 kg	80 kg	1 blíster	1 / blíster	1/12	216	

Gancho expansor para red protectora

- longitud de lazo de 9 cm aprox.



Nº. de ref.	Color	UP	Unidad/Unidad de embalaje			€
37270	verde	1 blíster	6 / blíster	1/100	1.600	

Placa de gancho

- para tornillos con un diámetro máx. de 5 mm • para redes y lonas protectoras
- Material: acero zincado

Nº. de ref.	Ancho	Altura	UP	Unidad/Unidad de embalaje		€
37609/2	40 mm	50 mm	1 blíster	2 / blíster	1/200	



Ganchos planos

- para tornillos con un diámetro máx. de 5 mm • para redes y lonas protectoras
- Material: acero zincado

Nº. de ref.	Ancho	Altura	resistencia máx.	UP	Unidad/Unidad de embalaje		€
37605/2	20 mm	67 mm	170 kg	1 blíster	2 / blíster	1/200	



Red de protección SafeNet

- para remolques de automóviles, remolques agrícolas, contenedores abiertos, plataformas de camiones, etc.
- red de protección de polipropileno trenzado (sin nudos)
- cuerda tensora de goma retráctil de 5 mm de diámetro para una transformación segura y una fácil fijación
- borde estable con un cordón cosido de refuerzo y bucles de fijación adicionales en los extremos
- cumple la Directiva VDI 2700, hoja 3.3

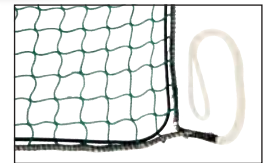
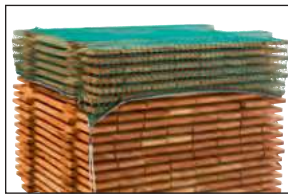
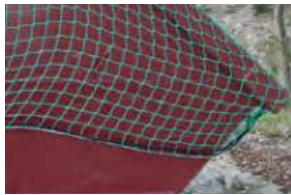

Está indicada para cubrir y no como medio para asegurar cargas en vehículos.

Nº. de ref.	Color	Longitud	Ancho	Ancho de malla	Grosor del material			€
37259	verde	2,5 m	1,6 m	30 x 30 mm	1,8 mm	1/14	224	
37260	verde	2,5 m	2 m	30 x 30 mm	1,8 mm	1/14	224	
37261	verde	3,5 m	2 m	30 x 30 mm	1,8 mm	1/10	160	
37262	verde	3 m	2,5 m	30 x 30 mm	1,8 mm	1/10	160	
37264	verde	3,5 m	2,5 m	30 x 30 mm	1,8 mm	1/10	120	
37263	verde	4 m	2,5 m	30 x 30 mm	1,8 mm	1/8	128	
37250	verde	3 m	2,5 m	45 x 45 mm	3 mm	1/8	96	
37251	verde	4 m	2,5 m	45 x 45 mm	3 mm	1/6	96	
37252	verde	5 m	2,5 m	45 x 45 mm	3 mm	1/4	72	
37253	verde	6,5 m	2,5 m	45 x 45 mm	3 mm	1/4	48	
37254	verde	5 m	3,5 m	45 x 45 mm	3 mm	1/4	48	
37255	verde	6 m	3,5 m	45 x 45 mm	3 mm	1/3	48	
37256	verde	8 m	3,5 m	45 x 45 mm	3 mm	1/3	36	



Red para sujeción de carga

para turismos o furgonetas

- se acabaron los bandazos del equipaje en el maletero
- sencilla y económica
- admite una carga máxima de 760 kg
- cuerda de refuerzo en las esquinas de Ø 10 mm para un amarre seguro
- correas de sujeción cosidas 100 y 150 cm
- El volumen de suministro incluye dos mosquetones y dos correas: Un extremo de la correa se fija a las correas tensoras de PES de la red mediante hebillas de presión y el otro a los puntos de anclaje del vehículo mediante ganchos con punta
- incluye una práctica bolsa de almacenaje
- Material: Polipropileno



Volumen de suministro: 1x malla, 2x mosquetones, 2x correas

Nº. de ref.	Longitud	Ancho	Ancho de malla			€
37269	120 cm	100 cm	25 x 25 mm	1/40	320	

Cintas de amarre con trinquete para profesionales

Correa para cargas pesadas

- correa de 75 mm de ancho para una distribución uniforme de la presión
- trinquete a presión galvanizado con palanca larga para una elevada fuerza de pretensado de STF = 500 kg
- para realizar un amarre vertical correcto y seguro con pocas correas, resulta imprescindible disponer de unas elevadas fuerzas de tracción LC y de pretensado STF
- impregnación con PU para una mayor protección UV
- Aplicación: alternativa a las incómodas cadenas de amarre; transporte de maquinaria pesada, p. ej., en camiones de plataforma baja o amarre de cargas especialmente pesadas
- con gancho de punta
- Seguridad probada (GS) conforme a: DIN EN 12195-2
- Material: Tejido de poliéster



Nº. de ref.	Descripción	Color	Longitud	Ancho	fuerza de tracción directa permitida (LC)	fuerza de tracción permitida (LC) enrollado	Fuerza de tensión previa STF			€
37190	2 piezas	amarillo	8 m	75 mm	5.000 kg	10.000 kg	500 daN	1/4	36	

Ergo Cinta de amarre con trinquete de palanca larga

- elevada fuerza de tensión previa normal STF = 500 kg mediante trinquete de palanca larga (palanca tensora 300 mm)
- gran transmisión: trinquete de 17 dientes en lugar de 11
- con elemento tensor de trinquete de tracción (ERGO) en lugar de trinquete de presión clásico (tirar en lugar de presionar)
- Ventaja: Con la misma fuerza manual se consigue más del doble de fuerza de tensión previa, la carga queda más sujeta
- Resultado: La misma carga puede asegurarse con muchas menos cintas de amarre
- con gancho de punta
- Seguridad probada (GS) conforme a: DIN EN 12195-2
- Material: Tejido de poliéster

con elemento tensor de trinquete (tirar en lugar de presionar)



Nº. de ref.	Descripción	Color	Longitud	Ancho	fuerza de tracción directa permitida (LC)	fuerza de tracción permitida (LC) enrollado	Fuerza de tensión previa STF			€
37173	2 piezas	rojo	8 m	50 mm	2.500 kg	5.000 kg	500 daN	1/8	144	
37174	2 piezas	rojo	10 m	50 mm	2.500 kg	5.000 kg	500 daN	1/8	144	

Cinta de amarre con trinquete con gancho de garra

- con gancho de garra para sujeción al remolque
- trinquete a presión galvanizado
- impregnación con PU para una mayor protección UV
- Estiramiento: máx. 7 %
- Seguridad probada (GS) conforme a: DIN EN 12195-2
- Material: Tejido de poliéster



Nº. de ref.	Descripción	Color	Longitud	Ancho	fuerza de tracción directa permitida (LC)	fuerza de tracción permitida (LC) enrollado	Fuerza de tensión previa STF			€
37143	2 piezas	naranja	8 m	50 mm	2.000 kg	4.000 kg	280 daN	1/10	180	

Cintas de amarre con trinquete para profesionales

Cinta de amarre con trinquete con gancho y argolla triangulares

• argolla triangular para la distribución uniforme de la carga (seguridad), mosquetón para colgar de argollas de sujeción • trinquete a presión galvanizado • impregnación con PU para una mayor protección UV • Estiramiento: máx. 7 % • se utiliza a menudo en la silvicultura • con gancho y argolla triangulares • Seguridad probada (GS) conforme a: DIN EN 12195-2 • Material: Tejido de poliéster



Nº. de ref.	Descripción	Color	Longitud	Ancho	fuerza de tracción directa permitida (LC)	fuerza de tracción permitida (LC) enrollado	Fuerza de tensión previa STF			€
37179	2 piezas	rojo	8 m	50 mm	2.500 kg	5.000 kg	300 daN	1/10	180	

Cinta de amarre con trinquete con gancho con punta

• impregnación con PU para una mayor protección UV • con gancho de punta • Seguridad probada (GS) conforme a: DIN EN 12195-2 • Material: Tejido de poliéster

37145: Correa con gancho de punta sin trinquete



Nº. de ref.	Descripción	Color	Longitud	Ancho	fuerza de tracción directa permitida (LC)	fuerza de tracción permitida (LC) enrollado	Fuerza de tensión previa STF			€
37170	2 piezas	rojo	8 m	50 mm	2.500 kg	5.000 kg	300 daN	1/10	180	
37171	2 piezas	rojo	10 m	50 mm	2.500 kg	5.000 kg	300 daN	1/10	180	
37141	2 piezas	naranja	4 m	50 mm	2.000 kg	4.000 kg	280 daN	1/10	180	NEW
37144	2 piezas	naranja	6 m	50 mm	2.000 kg	4.000 kg	280 daN	1/10	180	
37140	2 piezas	naranja	8 m	50 mm	2.000 kg	4.000 kg	280 daN	1/10	180	
37145	una pieza	naranja	8 m	50 mm	2.000 kg	4.000 kg	280 daN	1/20	360	
37150	2 piezas	naranja	10 m	50 mm	2.000 kg	4.000 kg	280 daN	1/10	180	
37155	2 piezas	naranja	12 m	50 mm	2.000 kg	4.000 kg	280 daN	1/10	180	
37160	2 piezas	naranja	15 m	50 mm	2.000 kg	4.000 kg	280 daN	1/8	144	
37159	2 piezas	naranja	30 m	50 mm	2.000 kg	4.000 kg	280 daN	1/8	96	
37130	2 piezas	verde	6 m	35 mm	1.000 kg	2.000 kg	180 daN	1/20	360	
3712	2 piezas	verde	6 m	25 mm	750 kg	1.500 kg	150 daN	1/30	540	

Cinta de amarre con trinquete

• para amarres de carga baja • ganchos S con recubrimiento de PVC antiarañazos • con gancho en S • Seguridad probada (GS) conforme a: DIN EN 12195-2 • Material: Tejido de poliéster



Nº. de ref.	Descripción	Color	Longitud	Ancho	fuerza de tracción directa permitida (LC)	fuerza de tracción permitida (LC) enrollado	Fuerza de tensión previa STF			€
3762	2 piezas	azul	4 m	25 mm	400 kg	800 kg	72 daN	1/60	1.080	
3763	2 piezas	azul	6 m	25 mm	400 kg	800 kg	72 daN	1/30	540	

Cintas de amarre con trinquete

Cinta de amarre con trinquete

- trinquete a presión galvanizado • impregnación con PU para una mayor protección UV
- Estiramiento: máx. 7 % • Seguridad probada (GS) conforme a: DIN EN 12195-2 • Material: Tejido de poliéster



Nº. de ref.	Descripción	Color	Longitud	Ancho	fuerza de tracción directa permitida (LC)	fuerza de tracción permitida (LC) enrollado	Fuerza de tensión previa STF			€
37110	una pieza	azul	5 m	25 mm	400 kg	800 kg	72 daN	1/70	1.120	
37317	una pieza	verde	5 m	25 mm	750 kg	1.500 kg	150 daN	1/30	540	
37136	una pieza	verde	6 m	35 mm	1.000 kg	2.000 kg	180 daN	1/20	360	
37147	una pieza	naranja	6 m	50 mm	2.000 kg	4.000 kg	280 daN	1/10	180	
37316	una pieza	naranja	8 m	50 mm	2.000 kg	4.000 kg	280 daN	1/10	180	

Cinta de amarre automática con función de enrollado

- fijación de cargas fácil y rápida • se extrae y se recoge por pasos • la cinta se enrolla apretando el botón • la cinta está protegida contra la intemperie y la suciedad, por lo que su durabilidad es mayor
- Cinta de calidad tipo cinturón de seguridad en vehículos • Material: Poliéster



Cinta siempre bien tensada gracias a la función de enrollado automática



Se extrae la cinta.



Se tensa con el trinquete.



La cinta se recoge automáticamente.



Nº. de ref.	Descripción	Descripción Color	Longitud	Ancho	fuerza de tracción directa permitida (LC)	fuerza de tracción permitida (LC) enrollado	Fuerza de tensión previa STF			€
37180	con gancho en S	una pieza azul	1,8 m	25 mm	300 kg	600 kg	78 daN	1/12	720	
37181	con gancho en S	una pieza azul	3 m	25 mm	300 kg	600 kg	120 daN	1/12	660	
37185	con gancho de punta	una pieza verde	1,8 m	50 mm	750 kg	1.500 kg	75 daN	1/8	360	
37186	con gancho de punta	una pieza verde	3 m	50 mm	750 kg	1.500 kg	180 daN	1/8	360	

Cinta de amarre automática Smart Retract

con función patentada de enrollado controlado

- se acaban las cintas sueltas, ya que se retraen automáticamente
- la longitud de la cinta de 5,0 m permite abarcar un área mayor
- agarre ergonómico
- el mecanismo integrado de autobloqueo impide que los ganchos den vueltas

Novedad

NEW

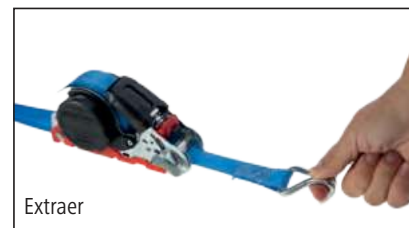

funcionamiento:

- En cuanto se retrae la cinta, se reduce la velocidad de retracción por medio de un mecanismo integrado en el rollo. Al contrario que otras correas automáticas de amarre, el extremo del gancho no da vueltas sin control.

potente muelle de retracción con mecanismo autobloqueante (patentado)

agarre ergonómico

se retrae automáticamente

Tornillo de mariposa (desbloqueo de emergencia)

extensible hasta una longitud de 5 metros

Nº. de ref.	Descripción	Descripción	Color	Longitud	Ancho	fuerza de tracción directa permitida (LC)	fuerza de tracción permitida (LC) enrollado			€
37321	con gancho de punta	una pieza	azul	5 m	25 mm	350 kg	700 kg	1/8	520	
37322	con gancho de punta	una pieza	verde	5 m	35 mm	1.000 kg	2.000 kg	1/4	176	

Cinta de amarre automática Quickloader

- Innovadora correa de amarre automática patentada. Además de las ventajas de las correas de amarre automáticas convencionales (enrollado rápido, orden en el lugar de trabajo), la serie Quickloader ofrece otras ventajas adicionales:
- la longitud de la correa de 5,0 m permite abarcar un área mayor
- adecuada también para un uso profesional
- con la ayuda de la anilla en D es posible también el anclaje a barras y no solo a puntos de amarre
- elevada fuerza de tensión gracias al mango largo, la carga se asienta firmemente con poco esfuerzo
- muelle de arrastre duradero y de alta calidad
- envase atractivo con función de prueba



TV

Nº. de ref.	Descripción	Color	Longitud	Ancho	fuerza de tracción directa permitida (LC)	fuerza de tracción permitida (LC) enrollado	Fuerza de tensión previa STF			€
37183	con gancho en S	rojo	3,6 m	25 mm	400 kg	800 kg	184 daN	1/4	240	
37184	con gancho con punta, anilla en D	rojo	4,5 m	25 mm	600 kg	1.200 kg	276 daN	1/4	208	
37188	con gancho con punta, anilla en D	rojo	5 m	35 mm	1.000 kg	2.000 kg	480 daN	1/4	156	
37189	con gancho de punta	rojo	4 m	35 mm	1.500 kg	3.000 kg	480 daN	1/4	156	

Quickloader Strap

• Paquete doble • evita los sobreestiramientos • admite múltiples combinaciones, máxima flexibilidad • sin partes metálicas (ganchos), lo que evita lesiones y arañazos • Versátil y útil para cualquier persona: Trabajos manuales, para el maletero, agricultores, pescadores, campistas, excursionistas (fijación de equipaje en el sillín), etc. • resistente a los rayos UV • Material: Goma



TV



37988

Nº. de ref.	Longitud	fuerza de tracción directa permitida (LC)	Carga de rotura	UP	Unidad/Unidad de embalaje			€
37988	110 cm	290 N	580 N	1 blíster	2 / blíster	1/8/48	480	

Set de cuerdas elásticas

• ganchos revestidos de plástico para evitar arañazos • probada según TÜV-GS • Material: Polipropileno

37981: una fuerza (directa) de tracción de 70 N equivale a 7 kg aprox.

37982: una fuerza (directa) de tracción de 70 N equivale a 7 kg aprox.

37980/2: una fuerza (directa) de tracción de 120 N



37980/2



37981

37982

¡No indicado para asegurar por sí solo cargas en vehículos!

Nº. de ref.	Descripción	Diámetro	fuerza de tracción directa permitida (LC)	UP	Unidad/Unidad de embalaje			€
37981	2 x 60 cm + 2 x 80 cm	8 mm	70 N	1 blíster	4 / blíster	1/10/40	720	
37982	2 x 80 cm + 2 x 100 cm	8 mm	70 N	1 blíster	4 / blíster	1/10/40	720	
37980/2	2 x 100 cm	10 mm	120 N	1 blíster	2 / blíster	1/10/40	720	

set de cuerdas elásticas de 10 piezas

¡Tenga a mano la cuerda elástica adecuada en todo momento!

• ganchos revestidos de plástico para evitar arañazos • probada según TÜV-GS • Material: Polipropileno

El juego incluye los siguientes artículos: 2 x 25 cm, Ø 4,0 mm, 2 x 45 cm, Ø 8,0 mm, 2 x 50 cm, Ø 8,0 mm, 2 x 60 cm, Ø 8,0 mm, 2 x 75 cm, Ø 8,0 mm

¡No indicado para asegurar por sí solo cargas en vehículos!



Nº. de ref.	UP	Unidad/Unidad de embalaje			€
37989	1 envase	10 / envase	1/12/24	432	

en un práctico envase para tenerlas guardadas

Juego de cuerdas elásticas planas de 8 piezas

• ganchos de plástico para evitar arañazos • en un práctico envase para tenerlas guardadas • probada según TÜV-GS

El juego incluye los siguientes artículos: 2 x 51 cm verde, 4 x 76 cm rojo, 2 x 110 cm amarillo

¡No indicado para asegurar por sí solo cargas en vehículos!

Nº. de ref.	fuerza de tracción directa permitida (LC)			€
37984	40 N	1/8	224	



Pulpo para equipaje

• 8 brazos • fuerza de tracción permitida por cuerda elástica: 70 N • probada según TÜV-GS



Nº. de ref.	Color	Longitud	Diámetro	UP	Unidad/Unidad de embalaje		€
37987	azul	80 cm	8 mm	1 blíster	1 / blíster	1/10/40	

Correa de sujeción rápida

• con hebilla de presión • Material: Poliéster



Nº. de ref.	Color	Longitud	Ancho	fuerza de tracción permitida (LC) enrollado	UP	Unidad/Unidad de embalaje			€
37997/6	verde neón	30 cm	25 mm	250 kg	1 blíster	6 / blíster	1/72	864	
37998/6	verde neón	60 cm	25 mm	250 kg	1 blíster	6 / blíster	1/72	864	

Cinta para escaleras

• para asegurar escaleras • con hebilla de presión • Material: Tejido de poliéster



Nº. de ref.	Color	Longitud	Ancho	fuerza de tracción permitida (LC) enrollado	UP	Unidad/Unidad de embalaje			€
3740	amarillo	1 m	25 mm	400 kg	1 blíster	2 / blíster	1/72	864	

Cinta con hebilla de presión

• con hebilla de presión • Material: Tejido de poliéster



Nº. de ref.	Color	Longitud	Ancho	fuerza de tracción permitida (LC) enrollado	UP	Unidad/Unidad de embalaje			€
3760	amarillo	3 m	25 mm	400 kg	1 blíster	2 / blíster	1/72	864	
3761	amarillo	5 m	25 mm	400 kg	1 blíster	1 / blíster	1/72	864	

Juego de correas de amarre de 16 piezas

• Seguridad probada TÜV-GS conforme a la norma DIN EN 12195-2 • Cuerdas elásticas certificadas conforme a TÜV-PS PPP50019

Juego compuesto por los siguientes artículos: 2 cintas de amarre PES con trinquete y gancho S, 25 mm de ancho, 3,5 m de longitud, LC 125 / 250 daN, 2 correas con hebilla de presión, 25 mm de ancho, 3,5 m de longitud, LC 125 / 250 daN, 4 cuerdas elásticas para equipaje con ganchos de hierro, Ø 8,0 mm x 60 cm, LC 70 N, 2 cuerdas elásticas para equipaje con ganchos de plástico, Ø 8,0 mm x 55 cm, LC 70 N, 6 tensores de red de 4,5 mm x 300 mm con bola, LC 20 N



Nº. de ref.			€
37996	1/4	108	



Juego de correas de amarre de 12 piezas

• Cuerdas elásticas certificadas conforme a TÜV-PS PPP50019 • Correa de amarre certificada conforme a: DIN EN 12195-2

Juego compuesto por los siguientes artículos: 1x correa de amarre con trinquete, 25 mm de ancho, 5 m de longitud, LC 122/245 daN, 1 correa de amarre con trinquete y gancho, 25 mm de ancho, 5 m de longitud, LC 122/245 daN, 2 correas con hebilla de presión, 25 mm de ancho, 2,5 m de longitud, LC 125/250 daN, 2x cuerdas elásticas para equipaje de 40 cm, 8 mm de diámetro, LC 70 N, cuerdas elásticas para equipaje de 60 cm, 8 mm de diámetro, LC 70 N, 2x cuerdas elásticas para equipaje de 80 cm, 8 mm de diámetro, LC 70 N, 2x cuerdas elásticas para equipaje de 100 cm, 8 mm de diámetro, LC 70 N



Nº. de ref.			€
37106	1/4/12	144	

Set de 4 correas de amarre de trinquete

• Trinquete con revestimiento de PVC para un mejor agarre • ganchos S con recubrimiento de PVC antiarañazos • transporte en una práctica bolsa de almacenaje • con gancho en S • Seguridad probada (GS) conforme a: DIN EN 12195-2 • Material: Poliéster



Nº. de ref.	Descripción	Color	Longitud	Ancho	fuerza de tracción directa permitida (LC)	fuerza de tracción permitida (LC) enrollado	Fuerza de tensión previa STF	UP	Unidad/ Unidad de embalaje			€
37991	2 piezas	naranja	5 m	25 mm	250 kg	500 kg	50 daN	1 par	4 / envase	1/5	150	

Correa de amarre con 4 cantoneras

- Seguridad probada (GS) conforme a: DIN EN 12195-2
- Material: Polipropileno



Nº. de ref.	Descripción	Color	Longitud	Ancho	fuerza de tracción directa permitida (LC)	fuerza de tracción permitida (LC) enrollado	Fuerza de tensión previa STF			€
37104	una pieza	negro / naranja	5 m	25 mm	122 kg	245 kg	50 daN	1/10/50	400	

Cinta de amarre con trinquete

- Seguridad probada (GS) conforme a: DIN EN 12195-2 • Material: Polipropileno



37108

37107



Nº. de ref.	Descripción	Color	Longitud	Ancho	fuerza de tracción directa permitida (LC)	fuerza de tracción permitida (LC) enrollado	Fuerza de tensión previa STF	UP	Unidad/Unidad de embalaje			€
37107	una pieza	negro / rojo	5 m	25 mm	122 kg	245 kg	50 daN	1 blister	1 / blister	1/6/36	648	
37108	2 piezas	negro / rojo	5 m	25 mm	122 kg	245 kg	50 daN	1 blister	1 / blister	1/6/36	540	

Cinta con hebilla de presión

- Seguridad probada (GS) conforme a: DIN EN 12195-2
- Material: Polipropileno



Nº. de ref.	Color	Longitud	Ancho	fuerza de tracción permitida (LC) enrollado	UP	Unidad/Unidad de embalaje			€
37109	negro / amarillo	2,5 m	25 mm	250 kg	1 blister	2 / blister	1/24/96	960	

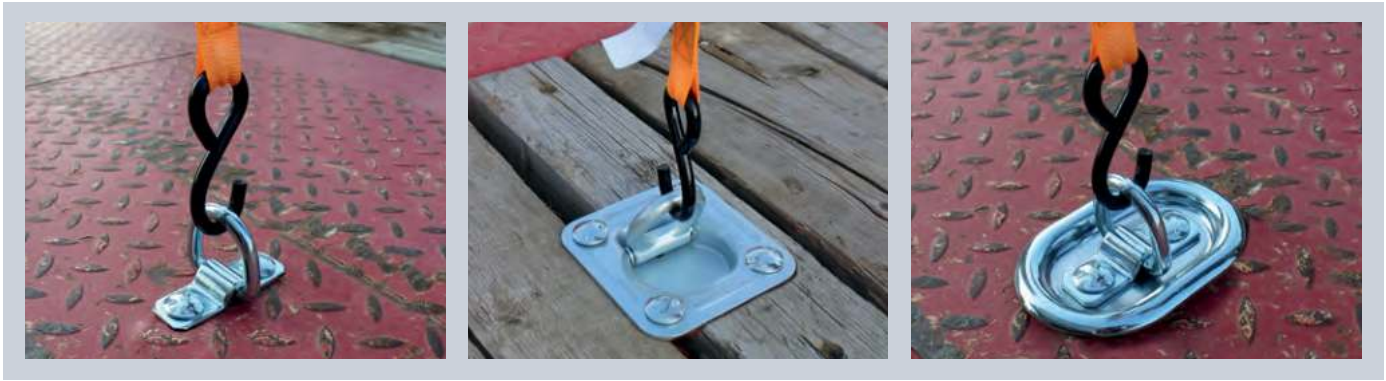

Argolla de amarre con lengüeta

- para la fijación segura de las cintas de amarre a los remolques • Material: acero zincado



37602

37601

Nº. de ref.	Longitud	Ancho	Diámetro del anillo	carga máxima de rotura	fuerza de tracción directa permitida (LC)	Cantidad de perforaciones	Tamaño de las perforaciones		€
37601	90 mm	30 mm	10 mm	2.270 kg	1.135 kg	2	M11	1/96	
37602	58 mm	20 mm	6 mm	545 kg	272 kg	2	M6	1/120	

Anclaje de amarre

- tamaño de la argolla de 55 x 10 mm
- montaje en paredes laterales o placas de suelo
- Material: acero zincado



Nº. de ref.	Longitud	Ancho	Altura	Diámetro del anillo	carga máxima de rotura	fuerza de tracción directa permitida (LC)	Cantidad de perforaciones	Tamaño de las perforaciones		€
37603	124 mm	114 mm	3 mm	10 mm	2.270 kg	1.135 kg	4	M10	1/40	

Anclaje de amarre

- 3 piezas (molde, estribo, argolla)
- montaje en paredes laterales o placas de suelo
- Material: acero zincado



Nº. de ref.	Longitud	Ancho	Altura	Diámetro del anillo	carga máxima de rotura	fuerza de tracción directa permitida (LC)	Cantidad de perforaciones	Tamaño de las perforaciones		€
37604	145 mm	100 mm	15,5 mm	11 mm	2.270 kg	1.135 kg	2	M10	1/40	

Contraplaca para anclajes de amarre

- Material: acero zincado



37607

37608

Nº. de ref.	Longitud	Ancho	Grosor del material	utilizable para	carga máxima de rotura	fuerza de tracción directa permitida (LC)	Cantidad de perforaciones		€
37608	127 mm	127 mm	3 mm	37603	2.270 kg	1.135 kg	4	1/80	
37607	155 mm	110 mm	3 mm	37601, 37604	2.270 kg	1.135 kg	2	1/40	

Accesorios para aseguramiento de cargas

Cantonera

• modelo reforzado • con ranura para facilitar la introducción • protege la cinta en caso de superficies ásperas • distribución de la presión de tensado sobre una superficie de apoyo ancha, lo transportado no se daña • para cintas de hasta 55 mm de ancho • Longitud del lado: 90 mm • Material: Plástico





Nº. de ref.	Color	Ancho	UP	Unidad/Unidad de embalaje			€
37192	blanco	137 mm	10 ud.	10 / envase	1/10/80	1.440	

Cantonera ligera

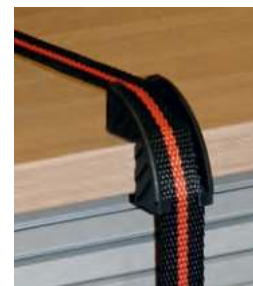
• para correa de 25 milímetros • protege la cinta en bordes de 90° • Material: Plástico





Nº. de ref.	Color	UP	Unidad/Unidad de embalaje			€
37191	negro	1 envase	10 / envase	1/10/100	7.500	

Alfombra antideslizante

para cortar a medida

• incrementa el coeficiente de fricción longitudinal hasta $\mu = 0,60$ (valores en laboratorio superiores) • aumenta la seguridad y mejora la estabilidad • reduce la fuerza de amarre (LC) permitida requerida en el amarre diagonal • reduce los elementos de amarre requeridos • no se desliza la carga • apta para asegurar cargas en el sector del transporte conforme a la norma VDI 2700, hoja 14 • carga máxima superficial de 250 t/m² con 8 mm de espesor • Material: granulado de goma ligado con poliuretano





Nº. de ref.	Color	Longitud	Ancho	Altura			€
37398	negro	20 m	150 mm	3 mm	1	70	
37198	negro	5 m	250 mm	8 mm	1	75	

Alfombra antideslizante

• en cartón





Nº. de ref.	Color	Longitud	Ancho	Altura	UP	Unidad/Unidad de embalaje			€
37397	negro	100 mm	100 mm	5 mm	1 envase	4 / envase	1/96	1.920	

Protector de bordes

• Plancha alveolar doble de 19 milímetros • longitud del lado 190 x 190 mm • Material: Plástico



Nº. de ref.	Color	Longitud			€
37391	naranja	80 cm	1	100	
37392	naranja	120 cm	1	80	

Cintas elevadoras y eslingas circulares

Cinta elevadora de 2 capas

• con 2 lazos en los extremos • excelente aplicación en todos los ámbitos • alternativa a la eslinga circular y al cable • Seguridad probada (GS) conforme a: DIN EN 1492-1



Nº. de ref.	Color	Longitud	Ancho	fuerza de tracción directa permitida (LC)	fuerza de tracción permitida (LC) enrollado			€
37612	violeta	2 m	35 mm	1.000 kg	2.000 kg	1/30	540	
37614	violeta	4 m	35 mm	1.000 kg	2.000 kg	1/30	360	
37622	verde	2 m	60 mm	2.000 kg	4.000 kg	1/15	270	
37624	verde	4 m	60 mm	2.000 kg	4.000 kg	1/10	180	
37626	verde	6 m	60 mm	2.000 kg	4.000 kg	1/10	120	
37632	amarillo	2 m	90 mm	3.000 kg	6.000 kg	1/20	240	
37634	amarillo	4 m	90 mm	3.000 kg	6.000 kg	1/12	144	
37636	amarillo	6 m	90 mm	3.000 kg	6.000 kg	1/8	96	
37644	gris	4 m	120 mm	4.000 kg	8.000 kg	1/6	108	

Eslinga circular

• doble funda • especialmente indicada para carpinteros de obra, tejadores, obreros forestales • no se daña la madera • Seguridad probada (GS) conforme a: DIN EN 1492-2



doble funda

Nº. de ref.	Color	Volumen	fuerza de tracción directa permitida (LC)	fuerza de tracción permitida (LC) enrollado			€
37712	violeta	2 m	1.000 kg	2.000 kg	1/56	1.008	
37713	violeta	3 m	1.000 kg	2.000 kg	1/35	630	
37714	violeta	4 m	1.000 kg	2.000 kg	1/28	504	
37723	verde	3 m	2.000 kg	4.000 kg	1/20	360	
37724	verde	4 m	2.000 kg	4.000 kg	1/16	288	
37725	verde	5 m	2.000 kg	4.000 kg	1/16	288	
37726	verde	6 m	2.000 kg	4.000 kg	1/18	216	
37733	amarillo	3 m	3.000 kg	6.000 kg	1/15	270	
37734	amarillo	4 m	3.000 kg	6.000 kg	1/12	216	
37736	amarillo	6 m	3.000 kg	6.000 kg	1/9	162	
37743	gris	3 m	4.000 kg	8.000 kg	1/10	180	
37744	gris	4 m	4.000 kg	8.000 kg	1/8	144	
37746	gris	6 m	4.000 kg	8.000 kg	1/6	108	

Cable elástico de remolque

• detención sin sacudidas gracias a la cuerda elástica de goma entretejida • sin cambiamiento • con refuerzo de lazos • incluye banderas de advertencia • para vehículos con un peso total máximo permitido de 3500 kilogramos • Material: Polipropileno y polietileno • dos mosquetones robustos con cierre de seguridad • en una práctica bolsa de almacenaje



Nº. de ref.	Resistencia nominal a la rotura			€
37701	28 kN	1/10	240	

Correa para remolque

- para remolcar vehículos pesados, tales como camiones o maquinaria de construcción
- diseño robusto con lazos reforzados
- incluye banderas de advertencia
- tenga en cuenta la capacidad de carga máxima WLL (coeficiente de seguridad 7:1)





37704



37708



Nº. de ref.	Color	Longitud	Carga de rotura			€
37704	rojo	4 m	35.000 kg	1/6	72	
37706	rojo	6 m	35.000 kg	1/3	36	
37707	rojo	10 m	35.000 kg	1/2	24	
37708	azul	6 m	56.000 kg	1/2	24	



Top Seller

Cabrestante Hand Winch



- para arrastrar y trasladar cargas • rueda dentada de estructura resistente • lubricación en el interior del carrete y de los anillos del engranaje • palanca de fácil rotación y forma moldeada • Material: Acero galvanizado y anodizado



37113

37114

ATENCIÓN: ¡No indicado para la elevación y el descenso de cargas!

Nº. de ref.	Descripción	relación de transmisión	Longitud del cable	Diámetro del cable	carga máx.	fuerza de tracción directa permitida (LC)			€
37113	con freno automático	4 : 1	20 m	5 mm	727 kg	720 kg	1/4	96	
37114	con freno manual	3 : 1	10 m	5 mm	385 kg	360 kg	1/6	192	

Cabrestantes y tracción de cable

Cable de tracción con trinquete Hand Power Puller

- aplicación versátil en la silvicultura y agricultura desbrozar en el jardín, así como para acampadas
- con cable de acero antitorsión • palanca para cargas pesadas • mecanismo de liberación tres veces más seguro • gancho de acero con seguro, girable 360° • Material: Acero



ATENCIÓN: ¡No indicado para la elevación y el descenso de cargas!

Nº. de ref.	Apalancamiento	Longitud del cable	Diámetro del cable	carga máx.	Carga de rotura			€
37116	15 : 1	3 m	5 mm	700 kg	2.000 kg	1/6	96	
37117	15 : 1	3 m	6 mm	1.250 kg	4.000 kg	1/3	63	

Cabrestante eléctrico

- cabrestante con mando a distancia por cable para la elevación y el descenso de cargas con comodidad • consola de chapa de acero con recubrimiento de polvo • transmisión de cobre, por lo tanto, tiempo de funcionamiento más largo y sin sobrecalentamiento • relación de transmisión de 3 velocidades para el control preciso de la altura de elevación • freno automático para la sujeción segura de la carga en cualquier posición • a prueba de salpicaduras según IP54



Datos técnicos	
Tensión	230 V
Frecuencia de red	50 - 60 Hz
Temperatura ambiente de uso	0 - 40 °C
Altura directa de elevación	12 m
Altura de elevación enrollado	6 m
Velocidad directa de elevación	10 m/min
Velocidad de elevación enrollado	5 m/min
Longitud del cable de control remoto	140 cm
Clase de protección	IP54



Volumen de suministro: 1x cabrestante, 1x cilindro inversor, 2x barras de fijación, 4x tornillos hexagonales

Nº. de ref.	Potencia	Potencia directa de elevación	Potencia de elevación enrollado	Diámetro del cable	Carga de rotura			€
37126	1.200 W	300 kg	600 kg	4,5 mm	> 1.600 kg	1	30	
37123	540 W	125 kg	250 kg	3 mm	> 800 kg	1	36	

Brazo oscilante para cabrestante

- para cabrestantes eléctricos 37123 + 37126
- para la fijación a tubos redondos (máx. Ø 50 mm)
- incluye abrazaderas de fijación y tornillos
- Radio de giro de entre -45 y +45 grados



Nº. de ref.	Color	Material	Capacidad de carga en función de la longitud del área	Alcance			€
37122	rojo	acero lacado	250 - 600 kg	75 - 110 cm	1/4	80	

Matamoscas eléctrico original Halley

- Económico y ahorrativo: bajo consumo de energía
- Eficaz y práctico: ¡Funciona tanto con la luz del día como con luz artificial!
- ¡Apto para colgar (argolla) o colocar sobre una superficie!
- ¡Eficacia probada desde 1985!



Halley Matamoscas S-Serie



299801



Top Seller

Made in Italy



¡infinitas veces probado!

Datos técnicos	2998	299801
Tensión	230 V	230 V
Frecuencia de red	50 Hz	50 Hz
Área de acción	150 m ²	200 m ²
Alta tensión	4.000 V	5.000 V
Material de la carcasa	Aluminio	Aluminio
Dimensiones (ancho x profundidad x alto)	51 cm x 12 cm x 39 cm	66 cm x 12 cm x 52 cm



2998

Nº. de ref.	Descripción	Lámparas			€
2998	Mod. 2138-S	2 x 15 W	1	40	
299801	Mod. 2214-S	2 x 20 W	1	22	

Nº. de ref.	Descripción	Potencia	Color		€
299811	Tubos de repuesto	15 W	azul	1/25	
299813	Tubos de repuesto	20 W	azul	1/25	
299817	Tubos de repuesto	40 W	azul	1/25	

Halley Matamoscas 2138

- protección contra salpicaduras (IP 44), ideal para las condiciones especiales en la agricultura

Datos técnicos	299804
Tensión	230 V
Frecuencia de red	50 Hz
Área de acción	150 m ²
Alta tensión	5.000 V
Clase de protección	IP44
Material de la carcasa	Aluminio
Dimensiones (ancho x profundidad x alto)	51 cm x 12 cm x 39 cm

Nº. de ref.	Lámparas			€
299804	2 x 15 W	1	40	

Nº. de ref.	Descripción	Potencia	Color		€
299811	Tubos de repuesto	15 W	azul	1/25	



Made in Italy



Lucha contra insectos, dispositivos eléctricos

Halley Matamoscas Green Line

• la trampa matamoscas de eficacia probada ahora también con tubos luminosos verdes • Estudios empíricos han demostrado que los tubos de luz verde atraen más moscas y otros insectos que los de luz azul en determinadas circunstancias. Por tanto, el rendimiento de captura de la «línea verde» de matamoscas puede aumentarse considerablemente con respecto al modelo estándar de luz azul. • protección contra salpicaduras (IP 44), ideal para las condiciones especiales en la agricultura

Made in Italy



299806



299807

Datos técnicos	299806	299807
Tensión	230 V	230 V
Frecuencia de red	50 Hz	50 Hz
Área de acción	300 m ²	300 m ²
Alta tensión	5.000 V	5.000 V
Clase de protección	IP44	IP44
Material de la carcasa	Aluminio	Aluminio
Dimensiones (ancho x profundidad x alto)	66 cm x 12 cm x 31 cm	66 cm x 12 cm x 52 cm

Nº. de ref.	Descripción	Lámparas			€
299806	Mod. 2214/B	2 x 20 W	1	36	
299807	Mod. 2214	2 x 20 W	1	22	

Nº. de ref.	Descripción	Potencia	Color		€
299819	Tubos de repuesto	20 W	verde	1/25	

Matamoscas EcoKill Inox IPX4

¡El matamoscas con sistema electrónico a prueba de salpicaduras! IPX4 garantiza la seguridad suficiente en áreas tales como establos, espacios al aire libre o en cualquier lugar donde pueda haber un poco de humedad. Forma, rendimiento y diseño igual al EcoKill Inox sin protección contra salpicaduras.

• probada según TÜV-GS



299936

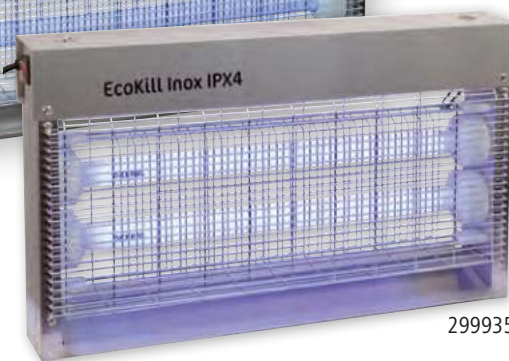

299935

Datos técnicos	299935	299936
Tensión	220 - 240 V	220 - 240 V
Frecuencia de red	50 Hz	50 Hz
Área de acción	150 m ²	200 m ²
Clase de protección	IPX4	IPX4
Material de la carcasa	Acero inoxidable	Acero inoxidable
Dimensiones (ancho x profundidad x alto)	56 cm x 11,5 cm x 32,5 cm	72 cm x 12 cm x 32,5 cm

Nº. de ref.	Lámparas			€
299935	2 x 15 W	1/3	60	
299936	2 x 18 W	1/2	48	

Nº. de ref.	Descripción	Potencia	Color		€
299986	Tubos de repuesto	15 W	azul	1/25	
299987	Tubos de repuesto	18 W	azul	1/25	



Lucha contra insectos, dispositivos eléctricos

Matamoscas EcoKill LED

- lámpara led incluida para un consumo energético bajo y una vida útil muy larga • extraordinariamente ligero, gracias a la construcción de aluminio • incl. cadena para colgar y bandeja colectora • excelente relación calidad/precio • resistente a la corrosión y a los rasguños • lámpara UVA led especial con un gran poder de atracción para los insectos



Datos técnicos	299938
Tensión	220 - 240 V
Frecuencia de red	50 Hz
Área de acción	150 m ²
Alta tensión	2.200 V
Horas de funcionamiento de la lámpara	aprox. 15.000 h
Material de la carcasa	Aluminio
Dimensiones (ancho x profundidad x alto)	48 cm x 7 cm x 26 cm

Nº. de ref.			€
299938	1/3	60	



Nº. de ref.	Descripción	Potencia		€
299988	Tubos led de repuesto	7 W	1/25	

Matamoscas EcoKill

- extraordinariamente ligero, gracias a la construcción de aluminio • incl. cadena para colgar y bandeja colectora • excelente relación calidad/precio • resistente a la corrosión y a los rasguños • lámpara UVA especial con un gran atractivo para los insectos • probada según TÜV-GS



Datos técnicos	299950
Tensión	220 - 240 V
Frecuencia de red	50 Hz
Área de acción	150 m ²
Alta tensión	2.200 V
Material de la carcasa	Aluminio
Dimensiones (ancho x profundidad x alto)	49 cm x 11 cm x 34 cm

Nº. de ref.	Lámparas			€
299950	2 x 15 W	1/3	48	

Nº. de ref.	Descripción	Potencia	Color		€
299811	Tubos de repuesto	15 W	azul	1/25	



Lucha contra insectos, dispositivos eléctricos

Matamoscas EcoKill Inox

Los matamoscas eléctricos con una carcasa de acero inoxidable de gran calidad. Todos los modelos EcoKill Inox han pasado una inspección TÜV-GS y están equipados con duraderas lámparas UV. La carcasa de acero inoxidable de gran calidad, de acabado mate, puede limpiarse de manera óptima, y la superficie mantiene su atractivo durante años. La construcción esbelta, con la rejilla exterior, presenta unas propiedades de captura óptimas.

- extraordinariamente robusta, gracias a la carcasa de acero inoxidable
- incl. cadena para colgar y bandeja colectora
- excelente relación calidad/precio
- resistente a la corrosión y a los rasguños
- lámpara UVA especial con un gran atractivo para los insectos
- probada según TÜV-GS

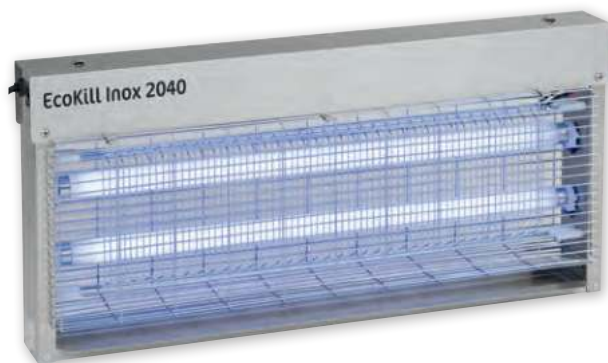

299932



299931



299930

Datos técnicos	299930	299931	299932
Tensión	220 - 240 V	220 - 240 V	220 - 240 V
Frecuencia de red	50 Hz	50 Hz	50 Hz
Área de acción	80 m ²	150 m ²	200 m ²
Alta tensión	2.200 V	2.200 V	2.200 V
Material de la carcasa	Acero inoxidable	Acero inoxidable	Acero inoxidable
Dimensiones (ancho x profundidad x alto)	34 cm x 11,5 cm x 32,5 cm	56 cm x 11,5 cm x 32,5 cm	72 cm x 12 cm x 32,5 cm

Nº. de ref.	Descripción	Lámparas			€
299930	Modelo 2012	2 x 6 W	1/3	108	
299931	Modelo 2030	2 x 15 W	1/3	60	
299932	Modelo 2040	2 x 18 W	1/2	48	

Nº. de ref.	Descripción	Potencia	Color		€
299812	Tubos de repuesto	6 W	azul	1/25	
299986	Tubos de repuesto	15 W	azul	1/25	
299987	Tubos de repuesto	18 W	azul	1/25	



Feromonas para moscas Halley

- para determinar el número de moscas
- el granulado contiene una feromona especial para moscas
- para usar en la bandeja de recogida de matamoscas eléctricos (aprox. 25 g) pero también para añadir a los cebos e insecticidas para moscas
- las feromonas para moscas tienen una eficacia de aprox. 4 semanas
- eficaz contra moscas domésticas, moscas de la fruta, mosquitos y otros insectos



Utilice los biocidas con cuidado. Antes usarlos, lea siempre la etiqueta y la información del producto.

Nº. de ref.	Contenido		€	Sustancia activa
299863	100 g / Caja	1/18		Z-9 tricoseno, Piretrinas y piretroides

Lucha contra insectos, dispositivos eléctricos

Matamoscas 2 x 15 W HaftKill

- el modelo para locales comerciales como hoteles, restaurantes, panaderías, etc., donde no está permitido el uso de productos de alta tensión • con lámina adhesiva especial sin veneno ni sustancias químicas: sencillo, práctico y seguro • puede montarse en la pared • la luz ultravioleta atrae a los insectos voladores, que quedan pegados a la lámina adhesiva
- especialmente indicado para el sector de la alimentación, por la lámpara UVA inastillable
- 30 por ciento más efectivo que las lámparas UV convencionales gracias a una radiación UVA especial • emisiones reducidas, por lo que resulta inofensivo para las personas por la baja radiación UVB y UVC • sencillo cambio de lámina sin herramientas cuando sea necesario o como máx. tras un mes

Datos técnicos	299951
Tensión	230 V
Frecuencia de red	50 Hz
Área de acción	150 m ²
Horas de funcionamiento de la lámpara	> 8.000 h
Material de la carcasa	Plástico
Dimensiones (ancho x profundidad x alto)	49 cm x 10 cm x 34 cm

lámparas UVA inastillables



Nº. de ref.	Descripción	Lámparas			€
299951	con lámina adhesiva	2 x 15 W	1/4	48	

299952

Nº. de ref.	Descripción	Potencia	UP	Unidad/Unidad de embalaje		€
299953	Tubos de repuesto resistente a la rotura	15 W			1/25/100	
299952	Lámina para HaftKill		1 envase	4 / envase	1/75	

UltraStop Fly

ahuyenta moscas mediante una tecnología de ultrasonidos: Tiene un efecto negativo en el sistema nervioso de la mosca, por lo que ésta se distancia

- inofensivo para el ser humano • puede enchufarse directamente a una toma de corriente • sólo para interiores en establos, almacenes, oficinas, etc. • 100 % libre de sustancias tóxicas

Datos técnicos	299868
Tensión	110 - 240 V
Frecuencia de red	50 - 60 Hz
Potencia	3 W
Alta frecuencia	23.600 Hz
Área de acción	60 m ²
Material de la carcasa	Plástico



Nº. de ref.	Color	Tipo de enchufe			€
299868	blanco	Euroenchufe plano	1/48	576	

Eliminador de insectos MiniKill

- la luz ultravioleta atrae a los insectos voladores al área de acción del aparato • puede enchufarse directamente a una toma de corriente • con depósito colector desmontable integrado • carcasa de plástico ABS ignífuga • es práctico, ligero y ocupa poco sitio • eficaz sin sustancias químicas

Datos técnicos	299955
Tensión	220 - 230 V
Frecuencia de red	50 - 60 Hz
Área de acción	20 m ²
Alta tensión	800 - 1.000 V
Horas de funcionamiento de la lámpara	> 10.000 h
Material de la carcasa	Plástico ABS
Dimensiones (ancho x profundidad x alto)	76 mm x 115 mm x 180 mm



Nº. de ref.	Lámparas	Tipo de enchufe			€
299955	1 x 4 W	Euroenchufe plano	1/5/50	400	

Nº. de ref.	Descripción	Potencia		€
299820	Tubos de repuesto	4 W	1/50	

Lucha contra insectos, productos químicos

¿En qué se parecen las moscas a un iceberg? ¡En que solo se ve un 20 por ciento! El 80 por ciento restante se encuentra en forma de huevos o larvas en los excrementos, el estiércol líquido o en otros lugares igualmente favorables para convertirse en moscas. Por ello, es importante combatir a las moscas en la raíz del problema, es decir, las larvas. Los larvicidas deben usarse durante toda la temporada. Los adulticidas están indicados para las moscas adultas, ¡pero también para todos los insectos trepadores y voladores!

A = huevo
B = 1. Larva
C = 2. Larva
D = 3. Larva
E = pupa
F = mosca



cit Larvanon 2 SG

Granulado soluble en agua para la lucha contra larvas de mosca en los establos

El producto contiene un inhibidor del crecimiento que actúa específicamente contra todas las larvas de mosca.

• se impide la muda de las larvas (gusanos), por lo que no llegan a convertirse en moscas adultas • no tiene efectos en moscas adultas • apto para todo tipo de establos

• Cantidad de aplicación para todos los procedimientos: 250 g por 10 m² de superficie de cría de moscas • Esparcido: esparcir a voleo en seco • Rociado: aplicar disuelto en 1-4 litros de agua con el pulverizador de mochila • Vertido: disolver en 10 litros de agua con una regadera • Repita el tratamiento cada dos o seis semanas según la cantidad de moscas; puede usarse en establos ocupados

Utilice los biocidas con cuidado. Antes usarlos, lea siempre la etiqueta y la información del producto.

Nº. de ref.	Contenido		€	Sustancia activa
299774	1000 g / Cubo	1		Ciromacina 2 %
299763	5000 g / Cubo	1		

alcance de hasta 200 m²
(5 kg)



cit Larvanon 50

Larvanon es un polvo soluble en agua con un inhibidor del crecimiento que actúa de manera específica contra todas las larvas de mosca y se aplica en forma líquida con un pulverizador de mochila o una regadera. Gracias al alto contenido de la sustancia activa ciromacina (50 %) en el concentrado, el consumo de Larvanon es bajo (1 g/m²). Está indicado para establos de vacunos, cerdos y aves de corral

• Cantidad de aplicación para todos los procedimientos: 10 g de Larvanon 50 SP por 10 m² de superficie de cría de moscas • Procedimiento para rociar: aplicar 10 g disueltos en 3-4 l de agua con un pulverizador de mochila • Vertido: aplicar 10 g disueltos en 10 l de agua con una regadera. • Repita el tratamiento cada dos o seis semanas según la cantidad de moscas; puede usarse en establos ocupados

Utilice los biocidas con cuidado. Antes usarlos, lea siempre la etiqueta y la información del producto.

Nº. de ref.	Contenido		€	Sustancia activa
299758	250 g / Caja	1/12		Ciromacina 50 %
299757	1000 g / Cubo	1/4		

alcance de hasta 1000 m²
(1 kg)



Larvicida contras moscas HokoEX

• el larvicida HokoEX contiene un inhibidor del crecimiento que actúa específicamente contra todas las larvas de mosca • Está indicado para establos de vacunos, cerdos y aves

• Cantidad de aplicación para todos los procedimientos: 250 g de HokoEX por 10 m² de superficie de cría de moscas • Esparcido: esparcir a voleo en seco • Rociado: aplicar disuelto en 1-4 litros de agua con el pulverizador de mochila • Vertido: disolver en 10 litros de agua con una regadera • Repita el tratamiento cada dos o seis semanas según la cantidad de moscas; puede usarse en establos ocupados

Utilice los biocidas con cuidado. Antes usarlos, lea siempre la etiqueta y la información del producto.

Nº. de ref.	Contenido		€	Sustancia activa
299714	5000 g / Cubo	1		Ciromacina 2 %

alcance de hasta 200 m²



Lucha contra insectos, productos químicos

cit Cebo granulado AzametiFly

• fórmula especial para combatir también las moscas resistentes a los piretroides! • con sustancia amarga para evitar una ingesta indeseada • a) como cebo para esparcir: colocar un poco de granulado en las „áreas de alimento“ en aquellos lugares preferidos por las moscas. 100 g son suficientes para una superficie de establo de aprox. 50 m². • b) Como cebo para extender: mezcle, por ejemplo, 100 gramos de AzametiFly con 50 mililitros de agua tibia y aplique la mezcla en lugares donde suelen concentrarse las moscas (techos, paredes, marcos de puertas y ventanas, etc.). ¡Añadir azúcar aumenta la eficacia!





Utilice los biocidas con cuidado. Antes usarlos, lea siempre la etiqueta y la información del producto.

Nº. de ref.	Contenido		€	Sustancia activa
299750	400 g / Caja	1/12		Azametifos
299752	2000 g / Cubo	1/4		

Estación de cebo para moscas

• práctica estación de cebo para combatir las moscas con éxito • fácil llenado con cebo granulado, por ejemplo, AzametiFly o FlyGold ultra • complemento óptimo para la aplicación superficial de insecticidas por ingestión • aplicación muy sencilla y alta probabilidad de éxito de la captura en aprox. 4 estaciones/100 m² • los mejores resultados se obtienen instalando la estación cerca de fuentes de luz • Material: Plástico



Nº. de ref.	Fijación	Ancho	Profundidad	Altura			€
299835	con barra de suspensión	19 cm	16,2 cm	25,5 cm	1/12/36	360	

cit Matamoscas de establo K-Alba®

• matamoscas de establo listo para el uso para extender y rociar • el atrayente sexual es irresistible para las moscas • rápido efecto inicial • gracias a la fórmula especial, es efectivo durante 6 - 8 semanas • el ganado puede permanecer en el establo durante el tratamiento. • Área de aplicación: contra moscas adultas • puede aplicarse extendido o rociado; solo para tratar superficies pequeñas

alcance de hasta 200 m²

• Procedimiento para extender: 500 ml para una superficie de 200 m²; para una superficie de establo de aprox. 200 m², unas 60 tiras de 10 x 30 cm • Procedimiento para rociar: 500 ml en 1 litro de agua



Utilice los biocidas con cuidado. Antes usarlos, lea siempre la etiqueta y la información del producto.

Nº. de ref.	Contenido		€	Sustancia activa
299727	500 ml / Caja	1/10		Clotianidina 26 g/l

Cuando ya nada ayuda, ¡un golpe químico puede acabar con las moscas!

A pesar de todas las medidas adoptadas en primavera, puede ocurrir que el número de moscas aumente enormemente en verano. La causa puede ser, por ejemplo, la existencia de períodos de tiempo muy cálido en los que la población de moscas aumenta rápidamente, por lo que ya no es posible un control sin insecticidas químicos.

Para esta situación, Kerbl ha desarrollado el sistema 1-2-3 para un eficaz control de las moscas:

- Agentes eficientes para plagas de moscas
- Importante: Se utilizan diferentes ingredientes activos para inhibir la resistencia
- Efecto duradero y de derribo
- Fácil aplicación mediante un pulverizador de mochila



Procedimiento

Procedimiento para rociar: 500 ml mezclados con 5 litros de agua son suficientes para tratar una superficie de hasta 250 m² (aprox. 500 m² de superficie de establo).

Procedimiento para extender: Mezcle 500 mililitros con 0,5 kilogramos de azúcar en 0,5 litros de agua y aplique en bandas de aproximadamente 30 × 10 centímetros o tiras de cartón de 20 × 15 centímetros.

Dosis de aplicación: 1 litro de solución lista para extender por 200 metros cuadrados de superficie de establo. Aplicación con fumigadores, por ejemplo, un nebulizador en frío: Mezcle 1:10 con agua (4 ml de solución lista para solución/m³).

cit CyperFly CyPhos

- la combinación de sustancias activas perfecta para un éxito rotundo en la lucha contra las moscas de establo
- actúa eficazmente contra moscas, tábanos, mosquitos e insectos trepadores en establos de vacunos, cerdos, caballos y aves
- se aplica en aquellas áreas preferidas por las moscas, como los alféizares de las ventanas, los marcos de las puertas, las superficies soleadas de las paredes, etc.
- efecto inmediato y duradero hasta 4 semanas

Utilice los biocidas con cuidado. Antes usarlos, lea siempre la etiqueta y la información del producto.

Nº. de ref.	Contenido		€	Sustancia activa
299755	500 ml / Botella	1/12		Azametifos, Cipermetrina

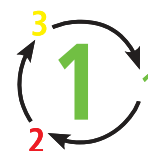

cit CyperFly FlyAttack

- moderno matamoscas de establo con efecto de derribo gracias al pelitre natural y un excelente efecto duradero de hasta 6 semanas para todo tipo de moscas, pero también para todos los insectos trepadores y voladores.

Utilice los biocidas con cuidado. Antes usarlos, lea siempre la etiqueta y la información del producto.

Nº. de ref.	Contenido		€	Sustancia activa
299726	500 ml / Botella	1/12		Permetrino, Piretrinas y piretroides



cit CyperFly tc-KILL

Con DUOpower:

- Efecto inmediato de derribo gracias a la d-aletrina
- larga efectividad de hasta 4 semanas gracias a la cipermetrina
- efecto reforzado mediante PBO (butóxido de piperonilo)
- actúa con éxito contra moscas, tábanos, mosquitos e insectos trepadores

Utilice los biocidas con cuidado. Antes usarlos, lea siempre la etiqueta y la información del producto.

Nº. de ref.	Contenido		€	Sustancia activa
299751	500 ml / Botella	1/12		Cipermetrina, d-aletrina, Butóxido de piperonilo



cit Concentrado contra larvas y moscas de establo

CyDiMix

Insecticida de contacto de alta concentración contra insectos nocivos adultos, así como sus larvas y huevos. ¡Su amplio abanico de aplicaciones garantiza un control excelente!

- tiene un efecto bueno y duradero al interrumpir el ciclo vital de los parásitos
- amplía eficacia contra moscas, garrapatas, pulgas, ácaros e insectos trepadores en edad adulta, así como sus larvas y huevos
- para usarlo en establos de animales de granja y criadores domésticos, así como en zoos, vehículos de transporte de animales y cualquier tipo de casetas de animales
- para el control de insectos adultos, así como sus huevos y larvas: se aplica en aquellos lugares preferidos por las moscas y otros parásitos —como alféizares de ventanas o marcos de puertas— o en aquellos lugares donde ponen sus huevos como, por ejemplo, en grietas o hendiduras.
- su efecto es muy rápido, duradero y sostenible al combinarse los principios activos de la cipermetrina (adulticida) y el diflubenzuron (larvicida)

- cantidad de aplicación (procedimiento para pulverizar): mezclada con agua en una proporción de 1:100, es suficiente 1 litro de solución de uso para tratar una superficie máxima de 10 m² (o 20 m² de superficie de establo)

para pulverizar en un establo con una superficie máxima de 1000 m²:
también es eficaz contra larvas y huevos



Utilice los biocidas con cuidado. Antes usarlos, lea siempre la etiqueta y la información del producto.

Nº. de ref.	Contenido		€	Sustancia activa
299565	500 ml / Botella	1/12		Cipermetrina, Diflubenzuron

cit CyperFly MuscaKill 3000

Concentrado extraordinariamente eficaz con pelitre como sustancia natural activa para combatir las moscas de establo y demás insectos trepadores y voladores de manera eficaz.

- el resultado extraordinariamente inmediato —el llamado efecto de derribo— paraliza y mata al instante todos los insectos que entran en contacto con el producto
- amplía eficacia contra moscas, garrapatas, pulgas, ácaros e insectos trepadores en edad adulta
- para usarlo en establos de animales de granja y criadores domésticos, así como en zoos, vehículos de transporte de animales y cualquier tipo de casetas de animales
- extraordinariamente económico: 250 mililitros de concentrado sirven para preparar 5 litros de solución de uso para un establo con una superficie máxima de 3000 m² (indicación de ejemplo para una nebulización en frío)

Dosis en función del tipo de aplicación:

- Procedimiento para rociar: 250 ml en 10 litros de agua para una superficie de aplicación de 500 m² (alféizares, columnas, paredes, techos, tubos, etc.), equivalente a una superficie de establo de aprox. 1000 m²
- Aplicación con fumigadores, p. ej., con un nebulizador en frío: Mezclado con agua en una proporción de 1:20. 250 ml de concentrado diluido con 5 litros de agua es una cantidad suficiente para hasta 3000 m² de superficie de establo

para una superficie de establo de hasta 3000 m²*



Utilice los biocidas con cuidado. Antes usarlos, lea siempre la etiqueta y la información del producto.

Nº. de ref.	Contenido		€	Sustancia activa
15452	250 ml / Botella	1/12		Piretrinas y piretroides, Butóxido de piperonilo

Lucha contra insectos, productos químicos

cit CyperFly CyperFly

• actúa eficazmente contra moscas, tábanos, mosquitos e insectos trepadores en establos de vacunos, cerdos, caballos y aves • se aplica en aquellas áreas preferidas por las moscas, como los alféizares de las ventanas, los marcos de las puertas, las superficies soleadas de las paredes, etc. • efecto inmediato y duradero hasta 4 semanas

- Procedimiento para rociar: 1000 ml mezclados con 10 litros de agua son suficientes para tratar una superficie de hasta 500 m² (aprox. 1000 m² de superficie de establo).
- Procedimiento para extender: mezclar 500 ml con 0,5 kg de azúcar en 0,5 litros de agua y aplicar en bandas de aprox. 30 x 10 cm o tiras de cartón de 20 x 15 cm; 1 litro de solución para extender para 200 m² de superficie de establo.
- Aplicación con fumigadores, p. ej., con un nebulizador en frío: mezclado en proporción 1:10 con agua, 4 ml de solución lista para el uso/m³.

hasta 1000 metros cuadrados de superficie de establo (pulverización) también para nebulización de hasta 3000 metros cúbicos



Utilice los biocidas con cuidado. Antes usarlos, lea siempre la etiqueta y la información del producto.

Nº. de ref.	Contenido		€	Sustancia activa
299531	1000 ml / Botella	1/12		Cipermetrina

cit CyperFly PyoFly

• moderno insecticida para rociar o extender para combatir moscas de establo y todo tipo de insectos trepadores y voladores • el principio activo es el pelitre, un extracto vegetal de la planta del crisantemo • excelente efecto inmediato, ahuyenta los insectos • adecuado conforme al Reglamento europeo vigente en materia de productos ecológicos • se incluye en la lista de equipos utilizados en la agricultura ecológica de Alemania

- Procedimiento para rociar: 500 ml en 10 litros de agua para una superficie de aplicación de 500 m² (alféizares, columnas, paredes, techos, tubos, etc.), equivalente a una superficie de establo de aprox. 1000 m².
- Procedimiento para extender: 500 ml en 1,5 litros de agua mezclado con 1 kg de azúcar aplicado sobre cartones o directamente en los lugares donde se suelen encontrar.
- Aplicación con fumigadores, p. ej. con un nebulizador en frío: Mezclado con agua en proporción 1:20. 10 litros de solución preparada bastan para una superficie de establo de hasta 5000 metros cuadrados.

para nebulizar superficies de establos de hasta 5.000 m²



Utilice los biocidas con cuidado. Antes usarlos, lea siempre la etiqueta y la información del producto.

Nº. de ref.	Contenido		€	Sustancia activa
299731	500 ml / Botella	1/12		Piretrinas y piretroides

apta para granjas ecológicas



cit StallKill

¡Un control rápido y fácil de los insectos en establos, hogares y comercios! ¡Pistola pulverizadora lista para usar de efecto inmediato y duradero!

- insecticida universal contra el control de moscas, mosquitos, ácaros (también ácaros rojos) y parásitos trepadores en granjas, molinos, panaderías, casas de alfombras, peleterías y el sector industrial en general
- fácil de usar gracias a un práctico frasco pulverizador
- efecto inmediato y duradero gracias a la combinación óptima de principios activos
- Cantidades de aplicación: 15 ml/m²

Insecticida universal de uso inmediato

Utilice los biocidas con cuidado. Antes usarlos, lea siempre la etiqueta y la información del producto.

Nº. de ref.	Contenido		€	Sustancia activa
15445	1000 ml / pulverizador	1/12		Praletrina, Cipermetrina



cit Espray repelente de parásitos PyrEuca

espray repelente eficiente y listo para usarse para combatir moscas y parásitos

- insecticida altamente eficaz para una fácil aplicación por pulverización en vacas lecheras y otros animales
- desarrollado para el control de todo tipo de insectos y parásitos, como las moscas del establo, simúlidos, tábanos, garrapatas, moscas domésticas, ácaros y otras plagas que pican y muerden
- tiene un efecto muy rápido gracias al pelitre, un ingrediente activo que se obtiene del crisantemo, y se refuerza con Citriodiol —el ingrediente activo del eucalipto— para un efecto duradero
- destaca por una eficacia extraordinaria con una baja toxicidad
- no se requieren tiempos de espera para la entrega de la leche y el sacrificio
- adecuado conforme al Reglamento europeo vigente en materia de productos ecológicos
- se incluye en la lista de equipos utilizados en la agricultura ecológica de Alemania



apta para granjas ecológicas



Utilice los biocidas con cuidado. Antes usarlos, lea siempre la etiqueta y la información del producto.

Nº. de ref.	Contenido			€	Sustancia activa
15451	1000 ml / pulverizador	1/12	288		Piretrinas y piretroides, Citriodiol

cit MuscaBlock pour-on

Cit MuscaBlock pour-on es una solución lista para un uso externo en bovinos para el control de moscas en establos y prados. También está indicado para el control de beatillas, tábanos e insectos similares. Con Cit MuscaBlock pour-on se combate eficazmente a moscas y beatillas:

- eficaz contra los molestos insectos en los cercados
- evita la transmisión de enfermedades
- apto para su uso en establos y prados
- aplicar 10 ml por cada 100 kg de peso (¡dosis máxima 25 ml/animal!) en la espalda del animal bovino
- para lograr una protección óptima, se recomienda el tratamiento simultáneo de todos los animales del hato
- repetir la aplicación a intervalos de 11 semanas
- Tiempo de espera antes del sacrificio: 3 días
- tiempo máx. de acción: 7 - 11 semanas

15444



15443



¡el efecto dura hasta once semanas!

Utilice los biocidas con cuidado. Antes usarlos, lea siempre la etiqueta y la información del producto.

Nº. de ref.	Contenido			€	Sustancia activa
15443	1000 ml / Dosificador	1/14	280		Permetrino
15444	2500 ml / bidón	1/4	120		

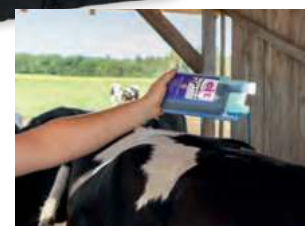

cit Parasitos Spray-on

¡Un control rápido y fácil de los insectos en animales! ¡Un aerosol listo para usar en el establo!

- insecticida altamente eficaz para una fácil aplicación por pulverización en vacas lecheras y otros animales
- amplia gama de aplicaciones
- es ideal para su uso en el establo, ya que los rayos UV de la luz solar reducen en gran medida el efecto
- desarrollado para el control de todo tipo de insectos y parásitos, como las moscas del establo, simúlidos, tábanos, garrapatas, moscas domésticas, ácaros y otras plagas que pican y muerden
- tiene un efecto muy rápido gracias al pelitre, un ingrediente activo que se obtiene del crisantemo
- se fabrica en cumplimiento de las buenas prácticas de fabricación y combina una elevadísima eficacia con una baja toxicidad
- no se requieren tiempos de espera para la entrega de la leche y el sacrificio
- tiempo máx. de acción: 3 d

¡El efecto dura hasta 3 días!

Utilice los biocidas con cuidado. Antes usarlos, lea siempre la etiqueta y la información del producto.

Nº. de ref.	Contenido			€	Sustancia activa
15442	500 ml / Bote de spray	1/12	1.080		Piretrinas y piretroides, Butóxido de piperonilo



Lucha contra insectos, productos químicos

cit Espray repelente de insectos FlyBooster

Práctico espray antiinsectos para ahuyentar a las moscas, tábanos, mosquitos y otros parásitos voladores. ¡El producto también es adecuado como cartucho de relleno para el pulverizador automático FlyBooster!

- protección eficaz para usted y sus animales contra las moscas, mosquitos, simúlidos y otros parásitos voladores
- producto adecuado tanto para usarlo en espacios interiores como al aire libre en, por ejemplo, terrazas o establos
- Aplicación en lugares donde haya muchos insectos para, por ejemplo, proteger a animales estabulados, que a menudo sufren las molestias de los insectos.
- Además de usarse manualmente, el espray puede utilizarse como cartucho de relleno para el pulverizador automático FlyBooster (299958).

Nota importante:

- No utilice el espray cerca de alimentos, bebidas, vajillas o piensos.



¡Efecto inmediato gracias al pelitre natural!

Utilice los biocidas con cuidado. Antes usarlos, lea siempre la etiqueta y la información del producto.

Nº. de ref.	Contenido			€	Sustancia activa
299959	250 ml	1/6	1.740		Piretrinas y piretroides, Butóxido de piperonilo

cit Pulverizador automático FlyBooster

Práctico pulverizador automático para eliminar su hogar o los establos de moscas, tábanos, mosquitos, etc. El pulverizador automático se combina con el eficaz protector antiinsectos FlyBooster (299959) para eliminar las moscas, mosquitos, ácaros, simúlidos y otros insectos voladores en aquellas zonas donde sea necesario.

- pulverizador automático con intervalos ajustables para una emisión continuada del correspondiente protector antiinsectos
- ajuste sencillo de los intervalos de pulverización deseados con ayuda del mando a distancia sencillo y fácil de usar
- 6 intervalos para 8 o 12 horas de funcionamiento; puede elegirse entre día, noche o 24 horas
- el pulverizador automático debería instalarse a 2 metros por encima del suelo para una óptima eficacia
- para uso con: 2 x 1,5 voltios, AA (Mignon)
- el volumen de suministro incluye la pila y el material de montaje

Ajustes recomendados para los intervalos:

- cada 5 minutos para un máximo de 160 m³, 45-60 m²
- cada 10 minutos para un máximo de 80 m³, 25-30 m²
- cada 15 minutos para un máximo de 55 m³, 16-20 m²
- cada 20 minutos para un máximo de 40 m³, 10-15 m²
- cada 25 minutos para un máximo de 32 m³, 9-12 m²
- cada 30 minutos para un máximo de 26 m³, 8-10 m²

Datos técnicos	299958
Ancho	70 mm
Profundidad	65 mm
Altura	200 mm
Material de la carcasa	Plástico



¡Pulverizador automático para espacios sin moscas!

Nº. de ref.			€	Nº. de ref.	Descripción	Contenido		€
299958	1/6	480		299959	cit Espray repelente de insectos FlyBooster	250 ml	1/6	

cit Antiparasitario de difusión automática

- elimina en pocos minutos todos los parásitos que se encuentran en espacios cerrados (p. ej. en panaderías, talleres, barcos, almacenes, habitaciones de hotel, salas de estar, comedores)
- 100 ml son suficientes para aprox. 100 m³
- al presionar el difusor, el contenido completo del bote se convierte en una niebla totalmente letal para los parásitos
- Contra cucarachas, lepismas, hormigas, garrapatas de palomas, avispa, polillas, moscas, mosquitos, arañas, etc.
- Zonas interiores

Utilice los biocidas con cuidado. Antes usarlos, lea siempre la etiqueta y la información del producto.

Nº. de ref.	Contenido		€
15435	200 ml / Bote de spray	1/12	
15436	400 ml / Bote de spray	1/12	

Sustancia activa

Piretrinas y piretroides, Butóxido de piperonilo, S-metopreno



Lucha contra insectos, productos químicos

MASTA-KILL Spray

- gran eficacia contra todos los insectos y parásitos gracias a una combinación especial de sinérgicos
- efecto rápido: gran efecto de derribo
- olor agradable

alcance de hasta 600 m³

Utilice los biocidas con cuidado. Antes usarlos, lea siempre la etiqueta y la información del producto.

Nº. de ref.	Contenido		€	Sustancia activa
299719	400 ml / Bote de spray	1/12		Piretrinas y piretroides, Sinérgico Mastavit



MASTA-KILL

- gran eficacia contra todos los insectos y parásitos gracias a una combinación especial de sinérgicos
- efecto rápido: gran efecto de derribo
- efecto prolongado durante varias semanas
- sin disolventes orgánicos añadidos
- sin gas propulsor, no inflamable
- olor agradable
- Cantidad de aplicación: 16 ml/m²
- Aplicación con fumigadores, p. ej. con un nebulizador en frío: 4 ml/m³

¡1 litro es suficiente para un superficie de aplicación de 250 m²!

Utilice los biocidas con cuidado. Antes usarlos, lea siempre la etiqueta y la información del producto.

Nº. de ref.	Contenido		€
29973	500 ml / Botella	1/9	
29975	2500 ml / bidón	1/96	
29974	5000 ml / bidón	1/45	



Nº. de ref.	Descripción		€	Sustancia activa
299721	Cabeza de pulverizador	1/250		Permetrino, Piretrinas y piretroides, Sinérgico Mastavit

cit Concentrado líquido MilbaStop Ultra

Para la lucha contra los ácaros rojos en gallineros y otro tipo de establos

- actúa especialmente contra los ácaros rojos en jaulas de animales pequeños, gallineros y palomares y establos de vacunos, caballos y cerdos
- el insecto muere inmediatamente al entrar en contacto con Milba Stop Ultra

- Aplicación: El concentrado MilbaStop Ultra se mezcla con agua en un proporción 1:40. 250 ml de MilbaStop Ultra = 10 litros de solución de aplicación = 300 m² de superficie de establo. Rociar las áreas afectadas por ácaros (establo, grietas en edificios, estiércol, etc.) con la solución de aplicación. Repetir el tratamiento en 5-6 días. ¡Eficacia hasta 6 semanas!
- Aplicación con fumigadores, p. ej. con un nebulizador en frío: Mezclado con agua en proporción 1:20. 5 litros de solución de aplicación bastan para una superficie de establo de hasta 2.500 m².

¡No está permitido para la aplicación directa en animales!

Utilice los biocidas con cuidado. Antes usarlos, lea siempre la etiqueta y la información del producto.

Nº. de ref.	Contenido		€	Sustancia activa
299738	250 ml / Botella	1/12		Cipermetrina



cit Antiácaros de difusión automática

Para combatir ácaros en establos pequeños

- fácil manejo gracias al vaciado automático del contenido
- evite cambiar los lechos, etc., puesto que las superficies y objetos tratados con pelitre tienen un efecto disuasorio para los insectos al producirles rechazo
- efecto inmediato y de larga duración

Utilice los biocidas con cuidado. Antes usarlos, lea siempre la etiqueta y la información del producto.

Nº. de ref.	Contenido		€	Sustancia activa
15438	400 ml / Bote de spray	1/12		Piretrinas y piretroides, Butóxido de piperonilo, S-metopreno



Consejo: Se recomienda repetir la difusión de la neblina transcurridos 4 o 5 días para eliminar los huevos. hasta 50 m²/bote

cit Spray antiácaros Mite-ExSil

• el dióxido de silicio ataca la capa de cera de los ácaros, ocasionando su deshidratación y posterior muerte • el aerosol permite que el agente activo se coloque en el lugar preciso, sobre todo, en todas las esquinas y grietas • El chorro de pulverización deja una capa de polvo blanco sobre las áreas rociadas. • especialmente eficaz en la lucha contra los ácaros rojos, otras especies de ácaros, pulgas y garrapatas • se incluye en la lista de equipos utilizados en la agricultura ecológica de Alemania

apta para granjas ecológicas



Utilice los biocidas con cuidado. Antes usarlos, lea siempre la etiqueta y la información del producto.

Nº. de ref.	Contenido		€	Sustancia activa
15448	500 ml / Bote de spray	1/12		Dióxido de silicio, Piretrinas y piretroides

cit Antiparasitario en polvo

El Cit Antiparasitario en polvo se utiliza para controlar insectos trepadores tales como cochinillas, escarabajos, gusanos alambre, hormigas, etc. Un uso regular asegura la disminución de los parásitos.

• elimina todo tipo de parásitos y actúa eficazmente en caso de problemas de resistencia • también actúa contra los ácaros rojos de las aves • viene en un práctico bote para espolvorear, para uso en establos de vacas y cerdos • acaba con todos los parásitos, incluso con la cría y los huevos

Utilice los biocidas con cuidado. Antes usarlos, lea siempre la etiqueta y la información del producto.

Nº. de ref.	Contenido		€	Sustancia activa
15439	500 g / Bote para espolvorear	1/12		Cipermetrina



apta para granjas ecológicas



cit DiaCarid

contra los ácaros rojos e insectos trepadores

• producto eficaz en la lucha contra los ácaros rojos y los insectos trepadores • esparza a mano: 4-6 g/nidada; se esparce utilizando un aparato especial: 2-4 g/m² • se incluye en la lista de equipos utilizados en la agricultura ecológica de Alemania

para tratar una superficie de 25 m²/100 g

Utilice los biocidas con cuidado. Antes usarlos, lea siempre la etiqueta y la información del producto.

Nº. de ref.	Contenido		€	Sustancia activa
299799	100 g / Bote para espolvorear	1/12		Dióxido de silicio, Piretrinas y piretroides
299694	2000 g / Cubo	1		



cit Pulverizador

• para combatir ácaros en el gallinero • permite aplicar productos antiparasitarios en polvo de una manera uniforme, p. ej., cit DiaCarid (299799, 299694) • Manejo sencillo • fácil de rellenar • Material: Plástico

Novedad

NEW



Nº. de ref.	Color	Longitud	Diámetro		€
29949	lila	24 cm	12 cm	1/20	

Trampa para avispas VespaNo

La trampa para avispas que protege las abejas

1. Alto porcentaje de captura de avispas: gracias a la forma y construcción especiales, con la VespaNo se atrapa un número de avispas, moscas e insectos que acuden al azúcar por encima de la media. 2. Absoluta protección para las abejas: desarrollada por un apicultor con 30 años de experiencia para el que la protección de las abejas tuvo siempre una gran importancia. La entrada especial de la trampa y la tapa transparente permiten contar con una protección suficiente para que las abejas no caigan en la trampa.

- plástico resistente a la intemperie y con protección UV
- depósito colector opaco, por lo que los insectos muertos no quedan a la vista
- superficie de acción de hasta 200 metros cuadrados por trampa
- uso muy sencillo y fácil limpieza
- para posar o colgar



También funciona como trampa para hormigas
1 reina = ¡1 población de hasta 15 000 avispas!

Superficie de acción por cada trampa para avispas

Terraza, balcón, patio:	1 trampa de avispas por 10 m ²
Espacio abierto:	1 trampa de avispas por 200 m ²



Nº. de ref.	Área de acción			€
299849	200 m ²	1/12	600	

Atrayente de avispas

• concentrado de gran eficacia a base de ingredientes naturales • para diluir con agua en una proporción de 1:4 • mantiene su eficacia en la trampa hasta 6 semanas • atrapa avispas, pero también moscas comunes y de la fruta, así como mosquitos, de manera precisa y segura mediante concentrados de zumo de fruta naturales • respetuoso con el medio ambiente y 100 % libre de sustancias tóxicas • puede usarse tanto para interiores como para el exterior

Especialmente recomendado para la trampa de avispas VespaNo 299849

Nº. de ref.	Contenido		€
299769	250 ml / Botella	1/12	



cit Polvo antihormigas

• una solución inodora de seguridad contra las hormigas, pero también contra cochinillas, lepismas, chinches, etc. • efecto rápido y duradero contra cualquier plaga de hormigas • El polvo puede espolvorearse sin problemas en cualquier grieta o hendidura de suelos, parques o escalones, así como sobre cualquier lugar muy frecuentado por las hormigas • las hormigas transportan el polvo fino a su nido y otros lugares de reunión, transmitiendo la sustancia activa tóxica a otras hormigas y sus crías. • Aplicación: espolvoree el producto sobre el camino de las hormigas a lo largo de muros, escalones, grietas, hendiduras y cavidades. Aplique una barrera en forma de círculo cerca de los nidos de hormigas.

Utilice los biocidas con cuidado. Antes usarlos, lea siempre la etiqueta y la información del producto.

Nº. de ref.	Contenido		€	Sustancia activa
15450	600 g / Bote para espolvorear	1/12		Cipermetrina



Control de avispas y hormigas

cit VespaTurbo

Powerspray para el control de avispas

¡Un control rápido y seguro de las avispas y sus nidos al aire libre!

- solución rápida y segura contra las avispas y sus nidos al aire libre
- el cabezal pulverizador especial del Turbo-Aerosol dispara un chorro hasta 6 metros, lo que permite detener los ataques de avispas desde una distancia segura
- tiene un efecto inmediato y duradero, y ofrece la máxima protección del usuario
- Seguro: Aplicación a 6 m de distancia
- eficaz: mezcla perfecta de ingredientes activos y cabezal pulverizador especial
- triple protección del usuario: tiene un efecto inmediato, evitando los ataques de avispas

Utilice los biocidas con cuidado. Antes usarlos, lea siempre la etiqueta y la información del producto.

Nº. de ref.	Contenido		€	Sustancia activa
15446	600 ml / Bote de spray	1/12		tetrametrina, D-fenotrina



cit Espuma para avispas

- destinada especialmente a combatir las avispas en los nidos y las avispas de tierra
- la espuma sirve de barrera a los insectos, impidiendo que salgan del avispero y puedan picar
- a través de un tubo capilar se puede rociar con el producto en el orificio del avispero
- la espuma se distribuye en el avispero produciendo un efecto inmediato
- se recomienda aplicar el producto en las primeras horas de la mañana
- no es necesario retirar la espuma, puesto que se desintegra en poco tiempo

Utilice los biocidas con cuidado. Antes usarlos, lea siempre la etiqueta y la información del producto.

Sustancia activa				
Permetrino, tetrametrina, Butóxido de piperonilo				

Nº. de ref.	Contenido		€
15440	400 ml / Bote de spray	1/12	



cit Hormigas y avispas

- tubo de pulverización de 100 mm para llegar a intersticios y hendiduras
- aerosol
- efecto eficaz en la destrucción de nidos de avispas
- tiene efecto expulsor
- paraliza y mata rápidamente
- con válvula de pulverización turbo

Utilice los biocidas con cuidado. Antes usarlos, lea siempre la etiqueta y la información del producto.

Sustancia activa				
Permetrino, Piretrinas y piretroides				

Nº. de ref.	Contenido		€
15433	400 ml / Bote de spray	1/12	



cit Spray para moscas y avispas Bomber

- éxito seguro gracias al pelitre natural
- paraliza y mata insectos en cuestión de segundos
- fácil aplicación como pulverizador de espacios o para la lucha directa
- con tubo capilar especial para la aplicación en avisperos

alcance de hasta 1000 metros cuadrados

Utilice los biocidas con cuidado. Antes usarlos, lea siempre la etiqueta y la información del producto.

Sustancia activa				
Piretrinas y piretroides, Butóxido de piperonilo				

Nº. de ref.	Contenido		€
299734	600 ml / Bote de spray	1/12	



cit Insecticida para vacuno

Cit Kuhbombe es un insecticida especialmente formulado para el control de parásitos en establos, tales como moscas, tábanos, etc. Cit Kuhbombe se rocía en los lugares contaminados por parásitos o se pulveriza directamente sobre ellos. El efecto biocida se produce al cabo de unos minutos, por lo que los recintos cerrados se pueden volver a utilizar transcurrida una hora.

- para pulverizar en los lugares preferidos de las moscas e insectos
- tiene un efecto disuasorio, paraliza y mata

Utilice los biocidas con cuidado. Antes usarlos, lea siempre la etiqueta y la información del producto.

Sustancia activa				
Piretrinas y piretroides, Butóxido de piperonilo				

Nº. de ref.	Contenido		€
15437	400 ml / Bote de spray	1/12	



cit Insecticida para mosquitos

el insecticida para mosquitos Cit es un concentrado en emulsión de pelitre natural para una protección fiable y rápida contra mosquitos en el jardín, terrazas, cervecerías al aire libre, etc., y, por consiguiente, el producto preferido en zonas muy infestadas.

- el concentrado se diluye en agua y se pulveriza mediante un fumigador o una pistola de pulverización en arbustos, árboles y prados • una 1 hora a más tardar después del tratamiento habrán desaparecido los mosquitos de los alrededores • la protección se mantiene de 2 a 3 días, puesto que los insectos evitarán las zonas tratadas durante este tiempo • el insecticida para mosquitos Cit también se puede aplicar en los marcos y alféizares de las ventanas para proteger los dormitorios y salones. • dado que no se pueden descartar posibles decoloraciones, debe probar el producto en un lugar seguro antes de su aplicación sobre una superficie grande • efecto inmediato • diluible en agua • con el ingrediente activo del crisantemo • tiempo máx. de acción: 2 - 3 d



hasta 1000 metros cuadrados
hasta 48 horas sin insectos

Utilice los biocidas con cuidado. Antes usarlos, lea siempre la etiqueta y la información del producto.

Nº. de ref.	Contenido			€
15441	50 ml / Botella	1/12	4.320	

Sustancia activa
Piretrinas y piretroides, Butóxido de piperonilo, Cipermetrina

cit KeinStich forte

¡Spray repelente de insectos picadores y mordedores!

- cit KeinStich forte es un producto altamente concentrado: su efecto dura hasta ocho horas contra los mosquitos y hasta cuatro horas contra las garrapatas • Cit KeinStich forte está dermatológicamente probado con una calificación de «muy bueno» y es adecuado para niños mayores de dos años • Cit KeinStich forte es ideal para jinetes, cazadores, agricultores y todos aquellos que se mueven mucho en la naturaleza • cit KeinStich forte con consistencia acuosa, además de estar indicado para aplicarlo sobre la piel, también ha sido concebido para rociar sobre la ropa, entre otras formas de aplicación • además, cit KeinStich forte ha sido aclamado por su idoneidad para climas tropicales • la sustancia activa ha sido probada contra una gran variedad de mosquitos, garrapatas y moscas, así como contra chinches, hormigas y tábanos, ¡siempre con excelentes resultados! • ¡testado dermatológicamente habiendo obtenido una nota muy buena! • tiempo máx. de acción: 4 - 8 h

29908: pulverización extraordinariamente fina

- tan productivo como 550 ml de un pulverizador convencional • también pulveriza boca abajo

Utilice los biocidas con cuidado. Antes usarlos, lea siempre la etiqueta y la información del producto.

Nº. de ref.	Contenido		€
29892	100 ml / Botella con bomba	1/24	
29908	300 ml / pulverizador	1/6	

Sustancia activa
Icaridin



BALLISTOL Repelente de mosquitos Stichfrei

- contra mosquitos, garrapatas, tábanos y ácaros de la cosecha, también contra mosquitos y moscas tropicales • cuida la piel, protege contra la deshidratación y tiene un efecto refrescante • con protección solar LSF 6 contra radiación UVB • aroma agradable • dermatológicamente probado con el resultado de „muy bueno“ • tiempo máx. de acción: 8 h

¡hasta 8 horas de eficacia!

Utilice los biocidas con cuidado. Antes usarlos, lea siempre la etiqueta y la información del producto.

Nº. de ref.	Contenido	UP	Unidad/Unidad de embalaje		€
29852	100 ml / Spray por bombeo			1/12	
291183	20 ml / Spray por bombeo	16 ud.	16 / expositor	1/16	

Sustancia activa
Icaridin



29852

291183

Trampa para tábanos TaonX

• cada una de las trampas reduce hasta un 95 % el número de tábanos en el entorno directo • fácil de montar y muy robusta • 2 años de garantía para las piezas metálicas • respetuoso con el medio ambiente y 100 % libre de sustancias tóxicas

323520: El volumen de suministro incluye un soporte de suelo

• Altura sobre el suelo: 220 cm

323500: Cadena (incluida en el volumen de suministro) o soporte de pared (disponible opcionalmente)

• La altura por encima del suelo puede aprovecharse de muchas maneras

De conformidad con el artículo 44, párrafo 1, de la Ley alemana en materia de protección de la naturaleza (BNatSchG, por su forma abreviada en alemán), por norma general se prohíbe instalar trampas para tábanos en las siguientes zonas protegidas: Parques nacionales; hábitats naturales, flora y fauna protegidos y demás zonas protegidas o biotopos protegidos por ley.

En lugares distintos a las zonas protegidas mencionadas, se aplica una limitación temporal al uso de trampas de tábanos desde el 1 de junio al 15 de septiembre.

¿Cómo funciona la trampa?

La bola se calienta y simula un objetivo del tábano para chupar sangre. Tras el intento fallido de tomar sangre, el insecto se dirige hacia arriba y no encuentra otra salida que el recipiente colector.



323500



323520



Top Seller

TV

De uso universal allí donde los tábanos son plaga: Cercados de caballos, establos para ganado, escuelas de equitación, campos de golf, jardines y parques (también de agua), parques de atracciones, orillas de lagos y ríos



323506



Nº. de ref.	Descripción	Área de acción			€
323520	TaonX	10.000 m ²	1	36	
323500	TaonX Eco	5.000 m ²	1	48	

Nº. de ref.	Descripción	Material	a juego con		€
323511	Recipiente colector para TaonX	Plástico	323500, 323520	1/40	
326104	Soporte para el suelo	Metal galvanizado	323520, 326102, 326103, 3224774	1	
323506	Soporte de pared	Metal galvanizado	323500, 326102, 326103, 3224774, 323509	1/10	

Un consejo: llene el recipiente colector de agua

Trampa para tábanos TaonX Mini

La trampa para tábanos eficaz y compacta para espacios exteriores de hasta 100 m²

Gracias a sus reducidas dimensiones, TaonX Mini es muy fácil de instalar en cualquier lugar y en cualquier momento.

• TaonX Mini puede instalarse de forma fácil, rápida y segura en establos, jardines, y también en zonas de camping, campos de golf y parques • el soporte de pared (n.º 323506) es un accesorio ideal • cada trampa reduce hasta un 95 por ciento el número de tábanos en el entorno directo, con un área de acción máxima de 100 metros cuadrados • fácil de montar • respetuoso con el medio ambiente y 100 % libre de sustancias tóxicas

Consejo: TaonX Mini también funciona como trampa para avispa con el líquido para trampas de avispa n.º de art. 299769

Nº. de ref.	Peso	Área de acción			€
323509	1.545 g	100 m ²	1/4	96	

Nº. de ref.	Descripción	Material	a juego con		€
323506	Soporte de pared	Metal galvanizado	323500, 326102, 326103, 3224774, 323509	1/10	



Pegamento para tábanos TaonX

- pegamento para tábanos de alta calidad, se adhiere con firmeza a la superficie incluso a altas temperaturas
- para la fabricación económica de una trampa adhesiva en combinación con el cubo trampa o una bola TaonX
- basta con cubrir la superficie con una capa de pegamento TaonX para atrapar tábanos sin cesar
- cuando la trampa está llena de tábanos, simplemente se aplica encima una nueva capa de pegamento
- eficacia sin insecticidas hasta cinco meses, resistente a la intemperie y a la lluvia
- cubo trampa completo con cuerda de suspensión y mosquetón para su fijación a árboles, voladizos de techo, postes de madera, etc.

Nº. de ref.	Contenido		€
3211637	500 g / Cubo	1/12	
3211638	1500 g / Cubo	1	

Nº. de ref.	Descripción		€
3211639	Cubo para pegamento para tábanos	1	



3211639

cit Rollo atrapamoscas FlyMaster

Trampa adhesiva con estampado 3D especial para combatir moscas e insectos voladores

- el estampado 3D simula bordes y tiras que sirven de posibles superficies de aterrizaje para las moscas; de esta manera, se aumenta el efecto atrayente para las moscas
- con un nuevo recubrimiento adhesivo mejorado
- adecuado conforme al Reglamento europeo vigente en materia de productos ecológicos
- se incluye en la lista de equipos utilizados en la agricultura ecológica de Alemania
- 100 % libre de sustancias tóxicas





Made in the EU



apta para granjas ecológicas



Nº. de ref.	Longitud del carrete:	Ancho del carrete	Fijación			€
299904	9 m	30 cm	con barra de suspensión	1/15	540	
299905	7 m	10 cm	con barra de suspensión	1/70	2.800	

cit Rollo atrapamoscas MuscaRoll

- trampa adhesiva para combatir moscas e insectos voladores
- adecuado conforme al Reglamento europeo vigente en materia de productos ecológicos
- se incluye en la lista de equipos utilizados en la agricultura ecológica de Alemania
- 100 % libre de sustancias tóxicas

299790



299908





299907



Top Seller

apta para granjas ecológicas



Nº. de ref.	Descripción	Longitud del carrete:	Ancho del carrete			€
299907	con soporte metálico	7 m	30 cm	1/15/30	540	NEW
299908	con soporte metálico	9 m	30 cm	1/15/30	540	NEW
299790	con cordón de sujeción	10 m	25 cm	1/24	864	



Trampas para insectos

Rollo para moscas

• Atrapamoscas adhesivo para el control de moscas e insectos voladores • con papel amarillo para un efecto de atracción aún mayor sobre moscas e insectos • con nuevo revestimiento adhesivo mejorado • apto según la normativa ecológica europea vigente • incluido en la lista de explotaciones agrícolas para la agricultura ecológica en Alemania • 100 % libre de tóxicos



Top Seller

Nº. de ref.	Longitud del carrete:	Ancho del carrete	Fijación			€
29978	7 m	30 cm	con percha	1/15	540	

Made in the EU



apta para granjas ecológicas



Carrete para moscas

• Las moscas son atraídas por el papel y se adhieren a la trampa • la novedosa impresión sobre papel amarillo favorece la atracción, ya que aquí se simulan supuestos lugares de aterrizaje • sencillo • limpio • sin veneno • 100 % eficaz • adecuado según la normativa ecológica europea aplicable • Incluido en la lista de explotaciones para la agricultura ecológica en Alemania • 100 % sin veneno



Top Seller

con atracción de papel amarillo

Nº. de ref.	Longitud del carrete:	Ancho del carrete	Fijación			€
299847	9 m	30 cm	con percha	1/15	540	

Made in the EU



apta para granjas ecológicas



Carrete de mosca JumboXL

• la nueva impresión sobre papel amarillo refuerza el atractivo, ya que aquí se simulan supuestos lugares de aterrizaje • sencillo • limpio • sin veneno • 100 % de efecto • carrete de mosca estable con gran superficie de captura a un precio absolutamente ventajoso • apto según la normativa ecológica europea aplicable • incluido en la lista de insumos agrícolas para la agricultura ecológica en Alemania



Carrete de mosca con superficie de captura XL de 4 m²

Nº. de ref.	Longitud del carrete:	Ancho del carrete	Fijación			€
299789	10 m	40 cm	con percha	1/15	450	18,99

Made in the EU



apta para granjas ecológicas



Láminas atrapamoscas de establo FlyMaster

• seis láminas de 595 x 300 mm • las láminas FlyMaster atrapan eficazmente las moscas del establo, la cámara de leche y el hogar • con una lámina se atrapan hasta 5.000 moscas/se cubre una superficie de aprox. 200 m² • Aplicación: Se montan las láminas enteras o cortadas, se retira el plástico de protección y ¡listo! • adecuado conforme al Reglamento europeo vigente en materia de productos ecológicos • se incluye en la lista de equipos utilizados en la agricultura ecológica de Alemania • 100 % libre de sustancias tóxicas

con efecto atrayente mediante papel amarillo

Nº. de ref.	Longitud	Ancho			€
299842	59,5 cm	30 cm	1/50	1.400	

Made in the EU



apta para granjas ecológicas



Atrapamoscas, juego completo FlyMaster

• la alternativa ecológica en la lucha contra las moscas del establo • el material usado se enrolla en el carrete vacío suministrado • fácil montaje • los rollos pueden cambiarse de forma sencilla • adecuado conforme al Reglamento europeo vigente en materia de productos ecológicos • se incluye en la lista de equipos utilizados en la agricultura ecológica de Alemania



29976



299776

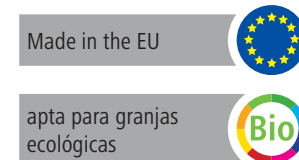

apta para granjas ecológicas



29976

100 % libre de sustancias tóxicas

Nº. de ref.	Descripción	Longitud del carrete:			€
29976	Cinta adhesiva	400 m	1	96	
299776	Cordón adhesivo	440 m	1	96	

Nº. de ref.	Descripción	Longitud del carrete:		€
29977	Rollo atrapamoscas de establo FlyMaster Cinta adhesiva	400 m	1	
299777	Rollo atrapamoscas de establo FlyMaster Cordón adhesivo	440 m	1	

29977



Rollo atrapamoscas de establo

• Rollo de cordón atrapamoscas de repuesto, apto para los sistemas de las empresas Flyson, Fly-End y Silva

Nº. de ref.	Longitud del carrete:			€
299779	440 m	1	240	



Made in the EU



Trampa matamoscas FlyCage2

• el número de insectos voladores capturados indica la existencia de una posible plaga o presencia abundante de estos insectos, lo que insta a tomar las medidas de control necesarias • fácil de usar, excelentes resultados • eficaz de 4 a 6 semanas, según las condiciones meteorológicas • Material: Plástico

Utilice los biocidas con cuidado. Antes usarlos, lea siempre la etiqueta y la información del producto.

Nº. de ref.			€	100 % libre de sustancias tóxicas
299851	1/20	600		



Atrapamoscas Twister

• la tira de papel encolada está formada por componentes naturales como resinas, aceites y grasas • este atrapamoscas colgante también es ideal para atrapar cualquier insecto volador que tropiece con él • el Twister enrollado se extrae del cartucho tibia girando con cuidado con ayuda del lazo rojo y se fija al techo con la chincheta suministrada • ¡Se entrega en un expositor por la compra de 24 unidades! • 4 unidades por caja • adecuado conforme al Reglamento europeo vigente en materia de productos ecológicos • se incluye en la lista de equipos utilizados en la agricultura ecológica de Alemania

El clásico: ¡cien por cien libre de sustancias tóxicas!

Nº. de ref.	UP	Unidad/Unidad de embalaje			€
299839	1 envase	4 / envase	1/24/144	3.456	

apta para granjas ecológicas



cit Spray antimartas

- repelente contra garduñas y martas • líquido natural listo para el uso, para pulverizar en los lugares frecuentados por estos animales • impide con éxito que garduñas y martas se asienten en las áreas tratadas: Almacenes, desvanes o bajo el capó del coche • producto incoloro con un ligero olor • no daña las superficies tratadas

Utilice los biocidas con cuidado. Antes usarlos, lea siempre la etiqueta y la información del producto.

Nº. de ref.	Contenido			€
299533	500 ml / pulverizador	1/12	576	



Spray repelente WildStop

- funciona como una barrera invisible que ahuyenta con su olor a martas, ratas u otros animales salvajes • larga efectividad de hasta 12 semanas, según las condiciones atmosféricas • para la protección de cables de coches, etc. • spray por bombeo listo para usarse

Utilice los biocidas con cuidado. Antes usarlos, lea siempre la etiqueta y la información del producto.

Nº. de ref.	Contenido			€
299689	500 ml / pulverizador	1/6	624	



Repelente concentrado WildStop

- funciona como una barrera invisible que ahuyenta con su olor a jabalíes, venados, zorros, liebres, martas, ratas u otros animales salvajes • larga efectividad de hasta 12 semanas, según las condiciones atmosféricas • para diluir en agua

- Aplicación en superficie: mezcle con agua en proporción 1:60, es decir, 1 litro de WildStop con 60 litros de agua (1 litro de concentrado para una superficie de 2000 metros cuadrados) • como barrera de olor: mezclar en proporción 1:10 con agua y rociar una franja de olor de 2 m de ancho alrededor de la superficie a proteger, 1 litro de concentrado para una superficie de 5.000 m² • Para extender: mezclar en proporción 1:1 con agua y extender o rociar las partes o áreas. las superficies así tratadas serán evitadas por martas, zorros, ratas, etc.

Utilice los biocidas con cuidado. Antes usarlos, lea siempre la etiqueta y la información del producto.

Nº. de ref.	Contenido			€
299687	1000 ml / Botella	1/6	378	
299688	5000 ml / bidón	1	108	



Alquitrán de haya TarPaste Wild

Con este alquitrán de madera de haya, elaborado según una antigua receta, se impregnan los árboles adecuados a una altura aproximada de entre 50 y 100 centímetros. Los jabalíes y venados huelen el olor del alquitrán desde grandes distancias. El jabalí usa los árboles impregnados para restregarse con el fin de desparasitarse. La aplicación debe repetirse cada dos o tres semanas.

Nº. de ref.	Contenido			€
299686	5000 g / bidón	1	102	



299686

cit Ahuyentador de animales Pulsar Nova

La combinación de vibración y sonido permite espantar de una manera innovadora y totalmente eficaz a diversos animales. La aleatoriedad de los intervalos impide que los animales se acostumbren al aparato.

- el motor genera vibración y sonido • intervalos irregulares y duración de la vibración sonora • se puede utilizar en el suelo y colgado • área de acción máxima de 1.500 m² cuando se utiliza en el suelo • el altavoz en forma de cuerno en el extremo inferior permite que las vibraciones sonoras penetren más profundamente en el suelo • para uso con: 4 x 1,5 V - D (Mono) LR20 • El volumen de suministro no incluye la pila

Datos técnicos	299909
Longitud	39 cm
Diámetro	5,5 cm
Área de acción	1.500 m ²
duración del intervalo (aleatoriamente)	15 - 75 s
duración de la vibración sonora (aleatoriamente)	1,5 - 3,5 s
Material de la carcasa	Aluminio, Plástico
Peso	345 g

Nº. de ref.	Color		€
299909	plateado / negro	1/24	



Novedad

NEW



Ahuyentador de animales con ultrasonido SonicFlash con panel solar integrado

Un extraordinario ahuyentador de animales provisto de un equipo inteligente de ultrasonidos, un sensor infrarrojo pasivo, un módulo solar y luz de destello.

- el ultrasonido y la luz de destello permite ahuyentar y espantar eficazmente • alimentación solar: colocación flexible y sin depender de la red eléctrica • sensor infrarrojo pasivo de movimiento: reacciona únicamente al calor corporal, por lo que las hojas, ramas u otros elementos no provocan una activación accidental • gran área de acción de hasta 70 m², con un alcance de 8 m y un área de detección de 110 grados de ángulo • las luces led conmutables de destello permiten espantar más, especialmente cuando se trata de ahuyentar aves • el regulador giratorio permite seleccionar entre cinco frecuencias diferentes de ultrasonido para ahuyentar distintos tipos de especies animales • con pica de puesta a tierra incluida para una instalación sencilla al aire libre • La batería está incluida en el volumen de suministro

Datos técnicos	299906
número de baterías	3 x
Tecnología de la batería	NiMH
Capacidad de la batería	800 mAh
Nivel de presión acústica	120 dB
Alta frecuencia	14.000 - 26.000 Hz
Área de acción	70 m ²
alcance del sensor de movimiento	8 m
área de detección	110 °
Material de la carcasa	Plástico
Clase de protección	IP44

Volumen de suministro: 1x dispositivo de ultrasonidos, 1x cable de carga, 1x pica de tierra, 3x 1,2 voltios AA, 1x manual de instrucciones



Ajustes de frecuencia

0	inactivo	
1	13,5-19,5 kHz	ahuyenta ratones, ratas, perros, zorros, martas, etc.
2	19,5-24,5 kHz	ahuyenta gatos, mapaches, tejones, mofetas, etc.
3	24,5-45,5 kHz	ahuyenta murciélagos, aves, roedores, etc.
4	Sonido de alarma y luces led de destello	espanta a los animales salvajes
5	13,5-45,5 kHz y luz led de destello	ajuste universal para ahuyentar todo tipo de animales que no sean bienvenidos

 360°

Nº. de ref.		€
299906	1/24	

Dispositivo de ultrasonidos DuoX2

La generación más moderna de tecnología de ultrasonido: emisión simultánea de ondas ultrasónicas a distintas frecuencias

- el ultrasonido (20 000-65 000 Hz) ahuyenta a ratones, ratas, gatos, martas, palomas, zorros y otros animales molestos en un radio de entre 230 metros cuadrados (en espacios exteriores) y 470 metros cuadrados (en espacios interiores)
- inofensivo para el ser humano • bajo consumo de energía • con indicador LED para el control del funcionamiento • 100 % libre de sustancias tóxicas • adecuado para el interior y el exterior



Datos técnicos	299679
Tensión	100 - 240 V
Frecuencia de red	50 - 60 Hz
Nivel de presión acústica	130 dB
Alta frecuencia	20.000 - 65.000 Hz
Área de acción	230 - 470 m ²
Material de la carcasa	Plástico
Peso	275 g

Nº. de ref.	Tipo de enchufe			€
299679	Fuente de alimentación con euroenchufe plano	1/24	384	

Ahuyentador UltraStop

- ahuyenta mediante ultrasonidos a ratones, ratas y otras plagas en un radio de 350 metros cuadrados • con soporte abatible • bajo consumo de energía • con indicador LED para el control del funcionamiento • 100 % libre de sustancias tóxicas • solo adecuado para interior

Datos técnicos	299642
Tensión	220 - 240 V
Frecuencia de red	50 - 60 Hz
Alta frecuencia	20.000 - 27.000 Hz
Área de acción	350 m ²
Material de la carcasa	Plástico
Peso	170 g

Nº. de ref.	Color	Tipo de enchufe			€
299642	blanco	Fuente de alimentación con euroenchufe plano	1/30	900	



UltraStop Rat&Mouse

- puede enchufarse directamente a una toma de corriente • pueden seleccionarse distintas gamas de frecuencias • inofensivo para el ser humano • sólo para interiores en establos, almacenes, oficinas, etc. • 100 % libre de sustancias tóxicas

Datos técnicos	299869
Tensión	110 - 240 V
Frecuencia de red	50 - 60 Hz
Potencia	3 W
Alta frecuencia	25.000 - 65.000 Hz
Área de acción	1.000 m ²
Material de la carcasa	Plástico

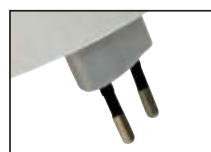

Nº. de ref.	Color	Tipo de enchufe			€
299869	blanco	Euroenchufe plano	1/24	576	



Trampas de resorte para ratones

Trampa para ratones mouseStop

- eficaz trampa para ratones lista para el uso, incluye activador especial
- el activador agotado puede reponerse rápidamente
- funciona en cuanto se activa el cebo: sólo es necesario retirar la tapa protectora
- eficacia de captura garantizada gracias a la fuerza de descarga del mecanismo de liberación certificado
- de plástico resistente
- Material: Plástico
- 100 % libre de sustancias tóxicas

299822: Con el pedido de 16 unidades, estas se suministran en un expositor de mostrador representativo



Top Seller

Made in the EU



• sencilla • segura • sin sustancias tóxicas

Nº. de ref.	Descripción	UP	Unidad/Unidad de embalaje			€
299822	por pares	1 envase	2 / envase	1/16/32	1.440	
299823	por pares en expositor de pie	44 envase	88 / expositor	1/44	880	
2998252	multipack (5 mouseStop con 5 lengüetas de repuesto incluidas)	1 envase	5 / envase	1/36	432	NEW

Nº. de ref.	Descripción	Material	UP	Unidad/Unidad de embalaje		€
299824	Lengüetas de repuesto mouseStop	Plástico	1 blíster	6 / blíster	1/20/720	

Trampa para ratones Snapper

- de plástico resistente



Nº. de ref.	Longitud	Ancho	UP	Unidad/Unidad de embalaje			€
299826	11 cm	5 cm	1 blíster	2 / blíster	1/100	1.000	

Trampa para ratones Luna

- de madera de haya con certificado PEFC™ • arco de golpeo, arco superior, muelles de golpeo y abrazaderas de retención de alambre de acero encobrado • mecanismo basculante de madera para la activación de la trampa • precisa fuerza de impacto mediante la combinación del arco y los muelles de golpeo • con arco para asegurar el cebo en la trampa • para uso en interiores y en exteriores techados

Made in Germany



LUNA original

Nº. de ref.	UP	Unidad/Unidad de embalaje			€
299602	1 blíster	2 / blíster	1/50	6.300	

Trampas de resorte para ratas

Trampa para ratas ratStop

- eficaz trampa para ratas lista para el uso, incluye activador especial
- el activador agotado puede reponerse rápidamente
- funciona en cuanto se activa el cebo: sólo es necesario retirar la tapa protectora
- eficacia de captura garantizada por un mecanismo de liberación certificado
- de plástico resistente
- Material: Plástico
- 100 % libre de sustancias tóxicas

299825: Con el pedido de 12 unidades, estas se suministran en un expositor de mostrador representativo

Made in the EU



Top Seller



2998250

• sencilla • segura • sin sustancias tóxicas

Nº. de ref.	Descripción	UP	Unidad/Unidad de embalaje			€
299825	suelta	1 blíster	1 / blíster	1/12	696	
2998250	suelto en el expositor de pie	25 ud.	25 / expositor	1/25	500	
2998253	multipack (2 ratStop con 2 lengüetas de repuesto incluidas)	1 envase	2 / envase	1/18	216	NEW

Nº. de ref.	Descripción	Material	UP	Unidad/Unidad de embalaje		€
2998251	Lengüetas de repuesto ratStop	Plástico	1 blíster	3 / blíster	1/10/360	



Trampa para ratas Snapper

- de plástico resistente

Nº. de ref.	Longitud	Ancho	UP	Unidad/Unidad de embalaje			€
299834	14 cm	7,5 cm	1 blíster	1 / blíster	1/40	560	



Trampa para ratas Luna

- de madera de haya con certificado PEFC™ • arco de golpeo, arco superior, muelles de golpeo y abrazaderas de retención de alambre de acero encobrado • mecanismo basculante de madera para la activación de la trampa • precisa fuerza de impacto mediante la combinación del arco y los muelles de golpeo • con arco para asegurar el cebo en la trampa • para uso en interiores y en exteriores techados

Made in Germany



Nº. de ref.	UP	Unidad/Unidad de embalaje			€
299613	1 blíster	1 / blíster	1/30	2.880	

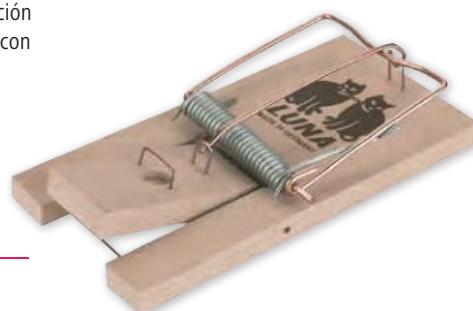

cit Exterminador de ratas Wina

Exterminador de ratas de fuerte golpeo para roedores grandes en el ámbito agrario

- elemento de captura macizo y dos piezas, fabricado con madera de haya con certificado PEFC™ • la varilla de golpeo y los muelles en ambos laterales están fabricados con alambre de acero para resortes, lo que permite contar con una fuerza de golpeo máxima y duradera en caso de un uso frecuente en exteriores • la varilla de golpeo y el gancho para el cebo están fabricados con alambre de acero galvanizado garantizan su resistencia a las inclemencias meteorológicas • Gancho de alambre para fijar el cebo • se evitan unas capturas erróneas dolorosas por las patas o la parte trasera de los roedores gracias al mecanismo de liberación por palanca • para uso principalmente en exterior

Novedad

NEW

Made in Germany



¡Atención!: ¡máximo peligro de lesiones por fuerza de descarga!

nota sobre el cebo: pescado ahumado, queso, carne, etc.

Nº. de ref.	Longitud	Ancho	Altura			€
299450	15,5 cm	9,3 cm	17,5 cm	1/20	640	



cit Jaula trampa DeLuxe

Trampa metálica de captura resistente a las inclemencias meteorológicas para atrapar ratas y roedores de gran tamaño

- plataforma de base fabricada con chapa de acero galvanizada para que el elemento de captura disponga de una gran estabilidad y sea resistente a las inclemencias meteorológicas en exteriores
- plataforma de base metálica para evitar la entrada de olores provocados por las heces de los roedores en caso de un uso frecuente
- el elemento de captura y la pared trasera con cierre constan de una rejilla de alambre resistente y galvanizada con protección anticorrosión para uso en exteriores
- el gancho para el cebo, el mecanismo de bloqueo y el asa de transporte están fabricados con alambre de hierro galvanizado
- Mecanismo de liberación por balancín de chapa para atrapar ratas y otros roedores de gran tamaño, así como lirones o comadrejas
- Peligro mínimo de lesiones: ¡mecanismo de liberación por balancín sin muelle tensor!

Novedad

NEW

Made in Germany



nota sobre el cebo: tocino, embutido, queso, etc.

Nº. de ref.	Longitud	Ancho	Altura			€
299451	40 cm	12 cm	13 cm	1/6	192	

Jaula multicaptura para ratas Alive MultiRat

- forma semicircular
- incl. puerta de captura, la rata debe atravesar dos cámaras de captura, por lo que se descarta el escape
- con tapa deslizante
- Material: Metálico



Nº. de ref.	Longitud	Ancho	Altura			€
299620	40 cm	24 cm	18 cm	1/4	80	

Caja trampa Alive Predator ecoflex

Caja trampa robusta y plegable con 1 entrada para animales pequeños como gatos, ratas, martas, conejos o similares:

- de robusta malla de alambre galvanizado que asegura una larga durabilidad
- una puerta de captura con tabla de accionamiento y seguro integrado, asa plegable
- Material: Metal galvanizado



299678

Nº. de ref.	Longitud	Ancho	Altura			€
299677	66 cm	23 cm	24 cm	1/5	60	
299678	78 cm	28 cm	32 cm	1/5	30	

Jaula trampa de alambre para ratas Luna

- con posibilidad de captura por un lado
- gruesa base de abeto reforzado fabricada con certificación PEFC™ que le da una gran estabilidad al elemento de captura
- material impermeable de placas de abeto reforzado y encolado con una buena resistencia a la humedad
- puertas de trampa de chapa de acero galvanizada y cuerpo de trampa de rejilla de acero galvanizada
- geometría de puerta optimizada para capturar las ratas de manera cuidadosa
- muelle espiral de acero para resortes con fuerza de recuperación duradera en caso de uso frecuente

Made in Germany



Nº. de ref.	Longitud	Ancho	Altura			€
299619	27,5 cm	9,5 cm	9,5 cm	1/12/36	432	

Jaula trampa de alambre para ratones Luna

- con posibilidad de captura por un lado
- gruesa base de abeto reforzado fabricada con certificación PEFC™ que le da una gran estabilidad al elemento de captura
- material impermeable de placas de abeto reforzado y encolado con una buena resistencia a la humedad
- puertas de trampa y pared trasera (posibilidad de captura por un lado) de chapa de acero galvanizada, así como cuerpo de trampa de rejilla de acero galvanizada
- geometría de puerta y pared trasera optimizada para capturar los ratones de manera cuidadosa
- pared trasera abatible para colocar el cebo en la trampa de manera sencilla y liberar al ratón de forma segura
- muelle espiral de acero para resortes con fuerza de recuperación duradera en caso de uso frecuente

Made in Germany



Nº. de ref.	Longitud	Ancho	Altura			€
299618	12 cm	5,5 cm	5,5 cm	1/10/150	1.200	

Cesta trampa para ratones Luna

- con 2 entradas
- robusta base de contrachapado fabricado con certificación PEFC™ que le da una gran estabilidad al elemento de captura
- contrachapado encolado impermeable con una buena resistencia a la humedad
- cesta de alambre de hierro encobrado soldada a mano
- puertas de trampa para la colocación del cebo de chapa de acero galvanizada
- geometría de entrada optimizada para capturar los ratones de manera cuidadosa

Nº. de ref.	Longitud	Ancho	Altura			€
299617	15 cm	15 cm	7,5 cm	1/12/72	288	

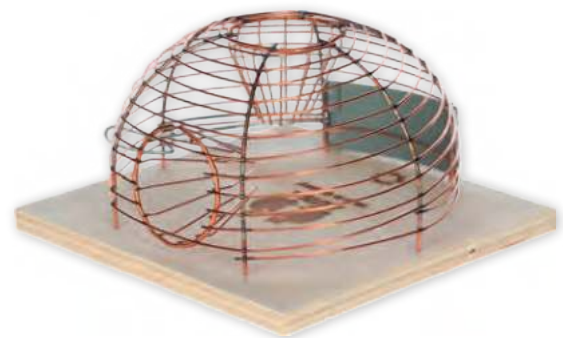

Caja trampa Alive Predator Super

Esta trampa para animales con puerta a presión o de trampilla de cierre por dos lados es ideal para la captura segura y respetuosa de, por ejemplo, zorros, gatos callejeros, mapaches, martas y otros animales. La resistente malla metálica permite la vista directa de la trampa, de modo que no tenga que ponerse en riesgo ni usted ni el animal atrapado. ¡Proteja su hogar y su jardín de una manera respetuosa con el animal!

- puerta a presión o de trampilla de cierre extraordinariamente rápido y a prueba de fugas con marco reforzado
- seguro para las personas
- malla galvanizada al fuego con alambre superresistente de 3,3 mm para un uso duradero
- mango de madera para un transporte seguro
- fácil preparación y colocación del cebo con un instrumento útil (pinzas de metal, huevera, brocheta)
- extremadamente estable y duradera
- premontada y lista para usar
- Material: Metal galvanizado

Particularidad de la trampa 299477: a través de la puerta situada en el centro se puede colocar fácilmente el cebo cerca de la placa de contacto.



299469

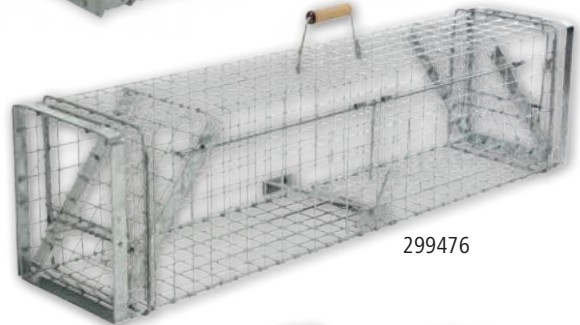

299476



299477



299478

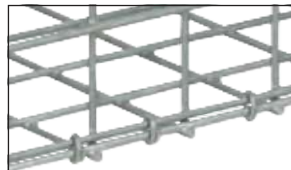

Nº. de ref.	Longitud	Ancho	Altura	Peso	Espesor del alambre	Malla de alambre			€
299469	105 cm	26 cm	26 cm	6,2 kg	3,3 mm	38 x 38 mm	1	10	
299476	105 cm	26 cm	30 cm	7,7 kg	3,3 mm	38 x 38 mm	1	10	
299477	120 cm	33 cm	42 cm	10,5 kg	3,3 mm	38 x 38 mm	1	8	



Nº. de ref.	Descripción		€
299478	Juego de accesorios para Alive Predator Super	1/8	

Caja trampa Alive Predator flex

Caja trampa robusta y plegable con 2 entradas para animales pequeños como gatos, martas, conejos o similares:

- de robusta malla de alambre galvanizado que asegura una larga durabilidad
- dos puertas de captura con tabla de accionamiento y asa plegable

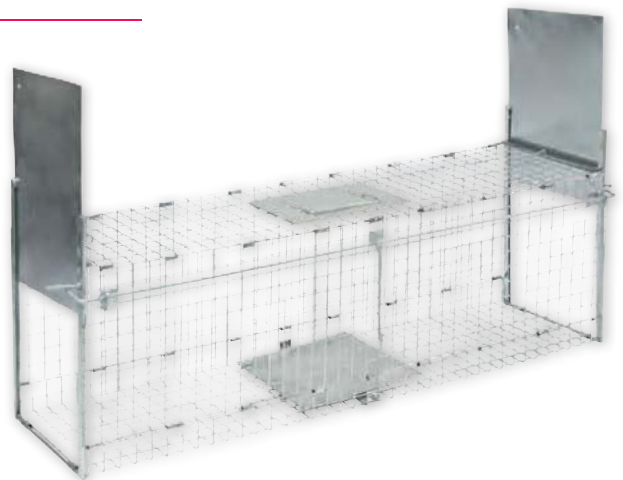

Nº. de ref.	Longitud	Ancho	Altura			€
299676	100 cm	26 cm	32 cm	1/3	18	

Según las normas de condicionalidad, los cebos para roedores deben colocarse SIEMPRE cubiertos.

¡Sirve para todas las trampas de captura! Importante: Colóquelas cerca de comederos, pilas de leña o graneros y deje a oscuras conforme al reglamento en materia de protección animal. ¡Respete las normativas de caza regionales relativas a la caza viva!

Lucha contra ratas y ratones con sistema

Lo que debería saber sobre ratas y ratones

¡Pregunte por nuestro manual de ratas y ratones!



Tipo	Rata común (<i>rattus norvegicus</i>)	Ratón doméstico (<i>mus musculus</i>)
Esperanza de vida	1-2 años	0,5-1 año
Descendencia/camada	6 – 8	5 – 6
Camadas/año	4 – 6	6 – 8
peso en vivo en la madurez sexual	240 – 520 g	20 – 25 g
Características	grande, constitución fuerte, cráneo triangular, hocico sin punta, rabo grueso (más corto que la longitud de cabeza y tronco -> 19-29 cm), orejas pequeñas y pegadas	pequeño, constitución delicada, hocico puntiagudo, orejas grandes y ligeramente peludas, longitud del rabo = longitud de cabeza y tronco (7-11 cm)
Alimentación	se suelen alimentar en dos o tres lugares familiares por noche (20-30 g). Requieren agua aparte.	Se alimentan de forma inconstante en 20 lugares por noche (2-3 g). Pueden aprovechar el agua contenida en la alimentación.

Planificación del control de plagas de ratas y ratones

A. Administración de cebo previa:

Administre cebo previamente para determinar la cantidad y la especie de los roedores nocivos.

B. Fase de control:

Divida su granja o instalación en un

- Cordón exterior (puntos de cebo verdes),
- Un cordón interior (puntos de cebo azules) y
- Un área de control intensivo (puntos de cebo rojos).

C. Documentación:

La documentación es importante para la lucha sistemática y su éxito.

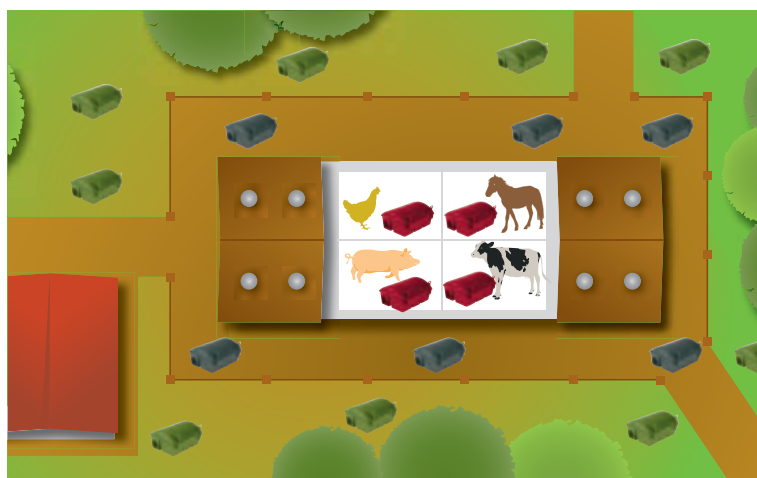

	Cebo en forma de cereal	Bloque de cebo	Cebo en pasta (discos de gel)
Condiciones ambientales	lugar seco; poca o ninguna posibilidad de otras fuentes de alimento	entorno húmedo (canalización), también en presencia de otras fuentes de alimento	cualquier entorno, también en presencia de otras fuentes de alimento
Propiedad	fácil manejo; buena aceptación en estado fresco	invita a roer; fácil manejo; buena aceptación durante un largo periodo de tiempo; apto para seguimiento (control de la plaga)	fácil manejo; muy atractivo para las ratas, ya que también absorben líquido a través del alimento
Administración de cebo de rata	cada 5-10 m -> 90-100 g	cada 10 m -> 5-10 bloques (20 g) o 2 bloques (100 g)	cada 10 m -> 7-14 saquitos (15 g)
Administración de cebo de ratón	cada 3-5 m -> 20-30 g	cada 3-5 m -> 1-2 bloques (20 g)	cada 3-5 m -> 2-4 saquitos

Estas indicaciones son recomendaciones aproximadas. La dosis exacta deberá consultarse en el manual de instrucciones del producto.

Puede encontrar una gran cantidad de información y consejos útiles sobre la lucha contra plagas de roedores en línea o en nuestro manual de ratas y ratones.



cit BrodiPads 50

Cebo para ratas y ratones en pasta listo para usar

Limitaciones de sustancias tóxicas



- para combatir ratas de una manera segura en el interior y alrededor de edificios, recintos abiertos y depósitos de basura, así como ratones domésticos en el interior y alrededor de edificios
- gran atractivo para los roedores nocivos gracias al alto contenido en grasa de la pasta
- en bolsitas de porciones de 10 gramos cada una; también aptas para lugares de difícil acceso
- sustancia activa moderna y segura contra poblaciones resistentes
- ideales para la utilización en entornos húmedos



Sustancia activa

Brodifacum 0,04 g/kg

Nº. de ref.	Contenido		€
2995300	3 kg / Cubo	1/4	
299526	5 kg / Cubo	1	

¡Producto con propiedades peligrosas según el Reglamento alemán sobre la prohibición de sustancias químicas (ChemVerbotsV)! (se requieren conocimientos especializados)

Utilice los biocidas con cuidado. Antes usarlos, lea siempre la etiqueta y la información del producto.

cit Bromacereal 50

cebo fresco de copos de avena listo para colocar

Limitaciones de sustancias tóxicas



- para combatir ratas de una manera segura en el interior y alrededor de edificios, recintos abiertos y depósitos de basura, así como ratones domésticos en el interior y alrededor de edificios
- la bromadiolona se caracteriza por su alto grado de eficacia en la lucha contra las ratas
- los copos de avena resultan muy atractivos para los roedores nocivos



Sustancia activa

Bromadiolona 0,05 g/kg

Nº. de ref.	Contenido		€
2995301	3 kg / Cubo	1/4	
299523	5 kg / Cubo	1	
299556	10 kg / Cubo	1	

¡Producto con propiedades peligrosas según el Reglamento alemán sobre la prohibición de sustancias químicas (ChemVerbotsV)! (se requieren conocimientos especializados)

Utilice los biocidas con cuidado. Antes usarlos, lea siempre la etiqueta y la información del producto.

Cebos para ratas y ratones

cit RatStop DF Block 50

Bloque de cebo en porciones, listo para colocar, para combatir ratas y ratones

Limitaciones de sustancias tóxicas



Los bloques de cebo son resistentes a la intemperie y repelentes al agua. La forma de bloque se ajusta a la necesidad de roer de ratas y ratones.

- para combatir ratas de una manera segura en el interior y alrededor de edificios, recintos abiertos y depósitos de basura, así como ratones domésticos en el interior y alrededor de edificios
- en puntos muy frecuentados (escondrijos, lugares de paso), se colocan 20 g de bloque en estaciones de cebo (fijación a través de los orificios)

299525:

- 100 gramos de bloque son ideales para colocar directamente en la canalización (colgando por un alambre de la tapa del canal)

Sustancia activa

Difenacoum 0,05 g/kg

Nº. de ref.	Contenido		€
2995302	3 kg / Cubo	1/4	
299525	5 kg / Cubo	1	

¡Producto con propiedades peligrosas según el Reglamento alemán sobre la prohibición de sustancias químicas (ChemVerbotsV)! (se requieren conocimientos especializados)
Utilice los biocidas con cuidado. Antes usarlos, lea siempre la etiqueta y la información del producto.



cit RatStop DF Cereal 50

Cebo fresco de granos de cereal listo para colocar

Limitaciones de sustancias tóxicas



- para combatir ratas de una manera segura en el interior y alrededor de edificios, recintos abiertos y depósitos de basura, así como ratones domésticos en el interior y alrededor de edificios
- la mezcla activa atrae ratas y ratones

Sustancia activa

Difenacoum 0,05 g/kg

Nº. de ref.	Contenido		€
2995303	3 kg / Cubo	1/4	
299527	5 kg / Cubo	1	
299539	10 kg / Cubo	1	

¡Producto con propiedades peligrosas según el Reglamento alemán sobre la prohibición de sustancias químicas (ChemVerbotsV)! (se requieren conocimientos especializados)
Utilice los biocidas con cuidado. Antes usarlos, lea siempre la etiqueta y la información del producto.



cit RatStop DF Cereal 25

- cebo de cereales de gran atractivo para combatir eficazmente las ratas y los ratones en zonas interiores y exteriores
- fabricado a partir de diferentes variedades de trigo con gran atractivo para roedores nocivos
- con un efecto eficaz y duradero
- contiene difenacoum, una conocida sustancia activa de segunda generación

Sustancia activa

Difenacoum 0,025 g/kg

Nº. de ref.	Contenido		€
299480	500 g / Paquete	1/12	
299481	3 kg / Cubo	1/4	

Utilice los biocidas con cuidado. Antes usarlos, lea siempre la etiqueta y la información del producto.



cit Bromacereal 25

- cebo fresco de copos de avena listo para colocar
- para combatir ratas de una manera segura en el interior y alrededor de edificios, recintos abiertos y depósitos de basura, así como ratones domésticos en el interior y alrededor de edificios
- la bromadiolona se caracteriza por su alto grado de eficacia en la lucha contra las ratas
- los copos de avena resultan muy atractivos para los roedores nocivos

Sustancia activa

Bromadiolona 0,025 g/kg

Nº. de ref.	Contenido		€
299483	3 kg / Cubo	1/4	



Utilice los biocidas con cuidado. Antes usarlos, lea siempre la etiqueta y la información del producto.

cit RatStop DF Block 25

Bloque de cebo en porciones, listo para colocar, para combatir ratas y ratones

Los bloques de cebo son resistentes a la intemperie y repelentes al agua. La forma de bloque se ajusta a la necesidad de roer de ratas y ratones.

- para combatir ratas de una manera segura en el interior y alrededor de edificios, recintos abiertos y depósitos de basura, así como ratones domésticos en el interior y alrededor de edificios
- en puntos muy frecuentados (escondrijos, lugares de paso), se colocan 20 g de bloque en estaciones de cebo (fijación a través de los orificios)

Sustancia activa

Difenacoum 0,025 g/kg

Nº. de ref.	Contenido		€
299563	150 x 20 g / Cubo	1/4	



Utilice los biocidas con cuidado. Antes usarlos, lea siempre la etiqueta y la información del producto.

cit BrodiPads 25

- para combatir ratas de una manera segura en el interior y alrededor de edificios, recintos abiertos y depósitos de basura, así como ratones domésticos en el interior y alrededor de edificios
- gran atractivo para los roedores nocivos gracias al alto contenido en grasa de la pasta
- en bolsitas de porciones de 10 gramos cada una; también aptas para lugares de difícil acceso
- sustancia activa moderna y segura contra poblaciones resistentes
- ideales para la utilización en entornos húmedos

Sustancia activa

Brodifacum 0,025 g/kg

Nº. de ref.	Contenido		€
299485	3 kg / Cubo	1/4	



Utilice los biocidas con cuidado. Antes usarlos, lea siempre la etiqueta y la información del producto.

Brumolin® Forte

Cebo fresco de copos de avena listo para colocar

- Principio activo de segunda generación • no se conocen resistencias • con sustancia amarga Bitrex® • gran atractivo para los ratones domésticos • una sola ingestión en pequeñas cantidades es suficiente para un control seguro y exitoso
- fácil control de infestaciones, dado que es posible ver claramente la disminución de la ingesta • producto de la marca Bayer, optimizado y probado desde hace años
- adecuado para el interior y el exterior

con Bitrex, sustancia amarga contra la ingesta involuntaria por, por ejemplo, niños o animales

Utilice los biocidas con cuidado. Antes usarlos, lea siempre la etiqueta y la información del producto.

Nº. de ref.	Contenido		€	Sustancia activa
299479	3 kg / Cubo	1		Difetialona 0,025 g/kg



Pasta Rodilon®

Cebo en pasta listo para usar

- atractivo cebo con grasa • en porciones para un fácil manejo • para el control de ratas de campo, ratas comunes y ratones domésticos • Principio activo de segunda generación • no se conocen resistencias • con sustancia amarga Bitrex® • una sola ingestión es suficiente • allí donde fallan los cebos secos, con la pasta Rodilon podrá conseguir muy buenos resultados • producto de la marca Bayer, optimizado y probado desde hace años

con Bitrex, sustancia amarga contra la ingesta involuntaria por, por ejemplo, niños o animales

Utilice los biocidas con cuidado. Antes usarlos, lea siempre la etiqueta y la información del producto.

Nº. de ref.	Contenido		€	Sustancia activa
299741	300 x 10 g / Cubo	1		Difetialona 0,025 g/kg



Racumin® Expert

Cebo en pasta listo para usarse para combatir ratas comunes y de agua

- uso a lo ancho
- puede usarse en el interior de edificios y establos, así como alrededor de edificios y en recintos abiertos
- homologado también para combatir los topillos
- bolsas divididas previamente en porciones de 20 g para una aplicación sencilla
- tamaño económico de envase

Utilice los biocidas con cuidado. Antes usarlos, lea siempre la etiqueta y la información del producto.

Nº. de ref.	Contenido		€	Sustancia activa
299701	1,5 kg	1		Coumatetralil 0,027 g/kg



Harmonix® Rodent Pasta

Rodenticida muy eficaz a base de vitamina D3 muy concentrada para una óptima gestión de la resistencia en el control de los roedores nocivos

- cebo en pasta listo para usarse en bolsa de 20 g y provisto de un alto poder de atracción • excelente para gestionar resistencias, ya que se prescinde de anticoagulantes • sustancia activa con un novedoso efecto antiapetito: tras tres días, se reduce la ingesta, lo que reduce la cantidad de cebo. • Organismos a los que va destinado: ratas domésticas y comunes, ratones domésticos; animales jóvenes y adultos • excelente alternativa a los anticoagulantes convencionales a base de sustancias activas de primera o segunda generación

Administración recomendada de cebo para un éxito garantizado:

- Ratas: 100-200 g de cebo por punto de cebo con una distancia de entre 3 y 20 m (en función de la gravedad de la infestación) • Ratones: 20 g de cebo por punto de cebo con una distancia de entre 2 y 20 m (en función de la gravedad de la infestación)

Utilice los biocidas con cuidado. Antes usarlos, lea siempre la etiqueta y la información del producto.

Sustancia activa

colecalfiferol 0,77 g/kg

Nº. de ref.	Contenido		€
299460	125 x 20 g / Cubo	1	



Harmonix® Espuma de monitorización

La espuma fluorescente de monitorización Harmonix® es una nueva solución que permite determinar de manera exhaustiva la gravedad de la infestación y las actividades de los roedores nocivos. La espuma de monitorización Harmonix® ayuda si se usan rodenticidas a tiempo y siguiendo unos plazos, convirtiéndose en un componente imprescindible de un control de plagas moderno.

- fácil aplicación a través de muros, hendiduras y grietas para determinar las actividades de los roedores nocivos • el colorante fluorescente también permite monitorizar con luz negra lugares ocultos y de difícil acceso, por ejemplo • la espuma de monitorización puede aplicarse en paredes y por encima de la cabeza, quedando adherida con seguridad; además, no es necesario esparcirla con una corriente de aire • solo se arrastran unas cantidades muy pequeñas, aunque pueden reconocerse muy bien con la luz ultravioleta y ayudan a identificar el patrón concreto de movimientos de las ratas o los ratones • herramienta muy precisa y fácil de utilizar para determinar la infestación de roedores nocivos de una manera pasiva

¡El control no es eficaz si no se monitoriza!

Nº. de ref.	Contenido		€
299461	400 ml / Bote de spray	1/12	



Espuma Racumin®

- ingestión garantizada cuando se lamen para asearse, ya que la espuma se adhiere al pelo • de larga duración, la espuma se mantiene adherida hasta 12 días • uso sencillo y flexible • elimina ratas comunes en ámbitos sanitarios como almacenes, armazones, armaduras de cubierta, en el entorno de las líneas de suministro (datos, electricidad, agua, calefacción, etc.), techos falsos o bajo pisos de tablas

¡Producto con propiedades peligrosas según el Reglamento alemán sobre la prohibición de sustancias químicas (ChemVerbotsV)! (se requieren conocimientos especializados) con Bitrex, sustancia amarga contra la ingesta involuntaria por, por ejemplo, niños o animales

Utilice los biocidas con cuidado. Antes usarlos, lea siempre la etiqueta y la información del producto.

Nº. de ref.	Contenido		€	Sustancia activa
299742	500 ml / Bote de spray	1/6		Coumatetralil 0,4 g/kg



Limitaciones de sustancias tóxicas



Cebos para ratas y ratones

cit Trigo venenoso ArvaStop

• trigo preparado para combatir los ratones de campo • autorizado para cultivos herbáceos, hortícolas y frutales, así como para plantas forestales y ornamentales, vides, prados y pastos • el trigo se somete a un tratamiento térmico previo que impide que aparezcan gérmenes • efecto rápido y bueno y sin desgasificación de la sustancia activa antes de ingerir el cebo • Importante: El cebo comestible debe colocarse en las zonas por donde pasen los roedores a una buena profundidad y de manera que las aves no puedan acceder a él. No debe quedar cebo en la superficie. no lo use en el interior de edificios • aplicación: aprox. 5 g por 8-10 m de longitud de paso para combatir ratones de campo



El ingrediente activo fosforo de zinc, con el que se prepara el cebo, tiene un efecto rápido y seguro después de que el roedor lo ingiere y al entrar en contacto con el ácido gástrico.

Utilice los pesticidas de una manera segura. ¡Lea las instrucciones de uso a fin de evitar riesgos para las personas y el medio ambiente! Utilice los biocidas con cuidado. Antes usarlos, lea siempre la etiqueta y la información del producto.

Nº. de ref.	Contenido		€
299458	1 kg / Cubo	1/12	
299528	5 kg / Cubo	1	

Sustancia activa

Fosforo de zinc



Pflanzenschutzzone

Trigo venenoso Ratron

• cebo de trigo de efecto rápido para combatir de manera específica el ratón de campo • la fórmula especial impide la liberación de la sustancia activa antes de la ingesta del cebo • colocar 5 granos cubiertos por ratón • contra los ratones de campo en la agricultura, los cultivos de hortalizas, fruta y plantas ornamentales y en los pastos

Utilice los pesticidas de una manera segura. ¡Lea las instrucciones de uso a fin de evitar riesgos para las personas y el medio ambiente!

Utilice los biocidas con cuidado. Antes usarlos, lea siempre la etiqueta y la información del producto.



299700

Nº. de ref.	Contenido		€
299700	5 kg / Cubo	1/4	
299888	1 kg / Cubo	1/10	

Sustancia activa

Fosforo de zinc





Pflanzenschutzzone

cit Lanza de aplicación

Colocación precisa, segura y sencilla de cebos directamente en los agujeros de los roedores nocivos.

• manejo muy sencillo e intuitivo para un trabajo eficiente • gracias al depósito transparente, el nivel de llenado puede controlarse con facilidad • práctica dosificación del cebo mediante tornillo de ajuste • apto para todos los cebos para roedores nocivos de grano grueso y granulados • con tapa de cierre para que el contenido esté protegido de la humedad y no se derrame • Material: Plástico



Nº. de ref.	Longitud	Volumen			€
299455	106 cm	500 ml	1/24	288	

Novedad

NEW



Ratron® Pastas Power-Pads 29 ppm

• cebo en pasta muy atrayente y de tamaño práctico • para combatir con éxito las ratas comunes y los ratones domésticos en zonas interiores y exteriores

Utilice los biocidas con cuidado. Antes usarlos, lea siempre la etiqueta y la información del producto.

Sustancia activa

Brodifacum 0,029 g/kg

Nº. de ref.	Contenido		€
299464	450 g / Caja	1/8/96	



frunax® DS Contra Ratas 25 ppm

• cebo de mezcla de cereales con copos de avena, cortado en porciones y listo para colocarse: lucha eficaz contra las ratas y los ratones • puede utilizarse dentro de edificios y alrededor de ellos, así como en terrenos abiertos • también es eficaz contra las cepas de roedores resistentes

Utilice los biocidas con cuidado. Antes usarlos, lea siempre la etiqueta y la información del producto.

Sustancia activa

Difenacoum 0,025 g/kg

Nº. de ref.	Contenido		€
299465	3 x 200 g / Caja	1/8/96	



Estación de cebo BlocBox

- estación de cebo para ratas, plegable
- puede bloquearse, para mantener el cebo fuera del alcance de los niños y las mascotas
- los roedores prefieren comer en zonas oscuras y protegidas
- para cebo en bloque, cereales y pasta
- Material: metal galvanizado



Nº. de ref.	Longitud	Ancho	Altura			€
299633	40 cm	8 cm	8 cm	1/15	360	

Estación de cebo con trampa de resorte integrada

estación de cebo y trampa de resorte en uno para un control higiénico de plagas

- estación de cebo de plástico resistente
- con trampa de resorte integrada y fiable
- puede cerrarse con llave, para mantener el cebo fuera del alcance de los niños y las mascotas
- tamaño óptimo para su colocación en lugares de espacio limitado
- tapa transparente para facilitar el control

Made in the EU

NEW

Made in the EU



299446

299447

Nº. de ref.	utilizable para	Longitud	Ancho	Altura			€
299446	Ratas	23 cm	18,2 cm	10,3 cm	1/24	384	
299447	Ratones	13,5 cm	10,8 cm	7,4 cm	1/96	1.536	

Estación de cebo

• estación de cebo de plástico resistente • puede cerrarse con llave, para mantener el cebo fuera del alcance de los niños y las mascotas • tapa transparente para facilitar el control

299609: trampa de resorte Snapper 299834 a juego (para ratas)
299610: trampa de resorte Snapper 299826 a juego (para ratones)

Made in the EU



299448

299610

299609

Nº. de ref.	Descripción	Fijación	utilizable para	Longitud	Ancho	Altura			€
299609	Tom	con soporte de pared	Ratas	29,4 cm	21,6 cm	10,6 cm	1/12	192	
299610	Jerry		Ratones	22 cm	13,7 cm	7,6 cm	1/19	684	
299448	Nochevieja		Ratas	29,7 cm	8,7 cm	9 cm	1/12	432	NEW

Estación de cebo BlocBox

• puede cerrarse con llave, para mantener el cebo fuera del alcance de los niños y las mascotas • para cebo en bloque, cereales y pasta • Material: Plástico

Made in the EU



299635

299636

299637

299638

Nº. de ref.	Descripción	Fijación	utilizable para	Longitud	Ancho	Altura			€
299635	Bora	con soporte de pared	Ratas	32,5 cm	25 cm	16 cm	1/8	144	
299636	Beta	con soporte de pared	Ratas	22,5 cm	18,5 cm	9,5 cm	1/6	420	
299637	Alpha		Ratas	23 cm	10,5 cm	10 cm	1/6	648	
299638	Peti		Ratones	12,5 cm	9,5 cm	4,5 cm	1/72	3.168	

Nº. de ref.	Descripción		€
299671	Llave para Bora, Beta, Alpha y Peti	1/50	

Ahuyentador de topillos Pulsar

- el sonido vibrante que se produce en el interior del tubo a intervalos de hasta 15 segundos tiene tal efecto en el fino oído de los roedores que éstos abandonan en poco tiempo el área de acción del ahuyentador
- el aparato actúa de forma circular en un radio de 36 metros
- Manejo sencillo
- no contiene gas ni veneno
- 100 % impermeable
- 100 % libre de sustancias tóxicas
- para uso con: 4 x 1,5 V (LR20)
- El volumen de suministro no incluye la pila



Datos técnicos	299870
Longitud	41,5 cm
Ancho	8 cm
Área de acción	1.000 m ²
Material de la carcasa	Aluminio, Plástico
Peso	360 g

Nº. de ref.		€
299870	1/24	

Nº. de ref.	Descripción	UP	Unidad/Unidad de embalaje		€
1127	Pila de zinc-carbono 1,5 voltios, D (Mono)	2 ud.	2 / envase	1/2/12	

Espantatopos Pulsar Solar

- el sonido vibrante que se produce en el interior del tubo a intervalos de hasta 30 segundos mantiene a los topillos lejos de sus tierras y su jardín
- el aparato actúa de forma circular en un radio de 29 metros
- La batería está integrada en el aparato



Datos técnicos	299871
Longitud	43 cm
Diámetro	15,5 cm
Alta frecuencia	400 - 1.000 Hz
Área de acción	650 m ²
Material de la carcasa	Aluminio, Plástico
Peso	360 g

Nº. de ref.		€
299871	1/12	

Trampa para topillos VoleStop

- diseño único y fácil de usar
- la elevada eficacia y excelente fuerza de descarga garantizan el éxito de la captura
- con unas pocas maniobras la trampa se coloca bien arraigada al suelo en unos segundos
- el tamaño de la trampa se ha diseñado de tal manera que un agujero de pocos centímetros sea suficiente
- el kit de accesorios (pedir por separado), compuesto por una sonda localizadora y una ahoyadora, simplifica el trabajo
- la trampa es fácilmente reconocible desde el exterior gracias al diseño de cabeza de gato
- La trampa se pretensa extrayendo el manguito rojo hacia fuera: la trampa no se activa hasta que el manguito deje de ser visible
- La trampa se habrá activado cuando solo pueda verse la cabeza del gato y no el manguito rojo.
- Los ratones de campo y los topillos se atrapan desde ambas direcciones
- Respetuoso con el medio ambiente, reutilizable y seguro para los usuarios y mascotas si se utiliza correctamente
- Material: Plástico



Top Seller

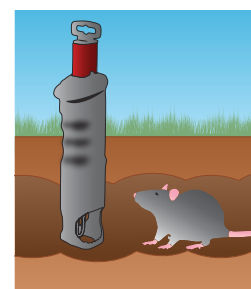

Made in the EU

Nº. de ref.	Ancho	Profundidad	Altura			€
299821	5 cm	7 cm	24,5 cm	1/10	1.260	

Nº. de ref.	Descripción		€
299836	Kit de accesorios compuesto por una sonda localizadora y una ahoyadora	1/4	

Trampa de tubo para topillos VoleX alive



- con 2 entradas
- con orificios de control
- Material: Plástico
- Longitud ajustable: 25,5 - 27,5 cm



Nº. de ref.			€
299628	1/6/144	576	

Trampa tenaza para topillos VoleX Holland

• Material: Metal galvanizado

Nº. de ref.	Descripción			€
299649	sin tensor	1/10/70	980	
299650	con tensor	1/40	840	

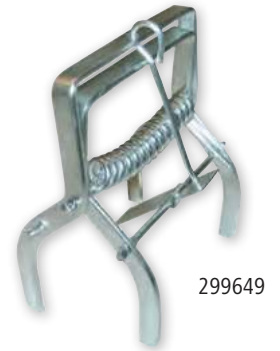

Trampa para topillos VoleX Wolff

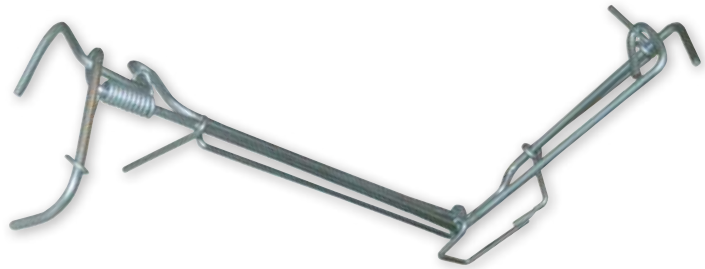

• Material: Metal galvanizado

Nº. de ref.			€
299626	1/18/180	1.440	



Trampa de alambre para topillos VoleX Bayern



• trampa de alambre con anillo de ajuste de alambre para atrapar topillos de manera eficaz • alambre de acero de gran sección para mantener una fuerza de impacto elevada en caso de uso frecuente • anillo de ajuste de alambre de acero galvanizado con espiras para fijar el cebo

Nº. de ref.	UP	Unidad/Unidad de embalaje			€
299623	1 envase	2 / envase	1/10/140	840	



Trampa de alambre para ratones de campo VoleX Baden

• trampa para capturar ratones de campo de manera rápida y efectiva • alambre de acero de gran sección para mantener una fuerza de impacto elevada en caso de uso frecuente • anillo de ajuste de alambre con cadena de unión para asegurar el anillo de ajuste al activarse la trampa • Material: Metálico

Nº. de ref.	UP	Unidad/Unidad de embalaje			€
299625	1 envase	2 / envase	1/25/150	900	

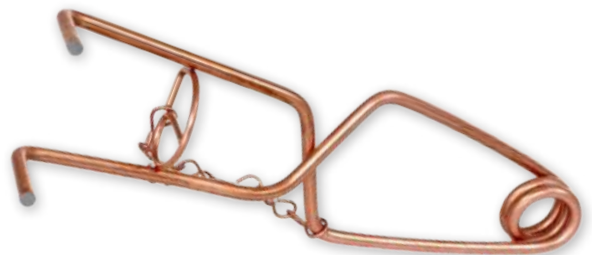



Trampa tenaza para topillos VoleX John

• trampa tenaza con placas de colocación para capturar topillos con un manejo muy sencillo • tenazas y placas de colocación de chapa de acero galvanizada con protección contra la corrosión • muelle de alambre de acero para resortes fosfatado con una fuerza de impacto potente y duradera • placas de colocación de chapa de acero galvanizada con ganchos para facilitar la fijación del cebo

Nº. de ref.			€
299624	1/6/72	576	

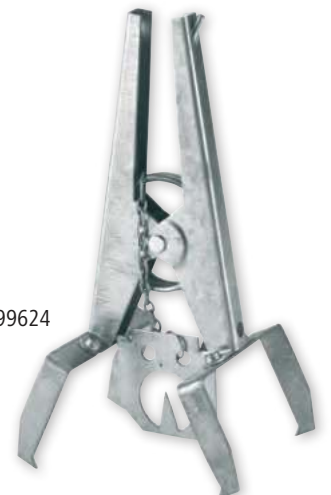
299624



Nº. de ref.	Descripción	Material	a juego con	UP	Unidad/Unidad de embalaje		€
299670	Plaquita	Metal galvanizado	299624	1 bolsa	6 / bolsa	1/350	

cit Fusil para topillos VoleShot

Exclusivo fusil para topillos para un manejo aún más seguro. Extremadamente eficaz incluso con una gruesa capa de tierra frente al disparador.

- con un pasador de seguridad adicional para un manejo aún más seguro y para la protección contra una activación involuntaria
- Portacartuchos adecuado para el efectivo calibre de 9 x 17 mm
- fácil puesta en marcha y enfoque para una captura rápida y segura
- acero especial fácil de limpiar, duradero y resistente a la intemperie
- incluye un manual de instrucciones y uso completo con importantes indicaciones de seguridad

Made in the EU

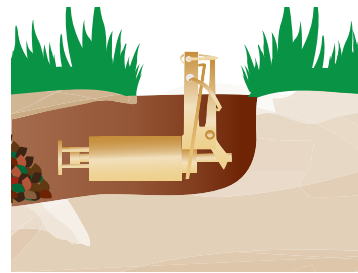

Más seguridad: ¡un pasador de seguridad extra!

Nº. de ref.		€
299645	1/20	

Atención: ¡Producto con un alto potencial de riesgo! ¡Solo puede ser comprado o utilizado por personas mayores de 18 años!

Nº. de ref.	Descripción	Color	Calibre	UP	Unidad/Unidad de embalaje		€
21202	Cartuchos especiales	amarillo	9 x 17 mm	1 envase	50 / envase	1/10/100	



Soporte para fusil

- fácil manejo, incluso para principiantes: Simplemente coloque el fusil verticalmente desde arriba dentro de un pequeño agujero que conecte con el camino de los topillos
- el aparato no se ensucia: La nilla en el momento de disparar el fusil debe estar situada a la mitad de la altura del camino
- sin apenas errores de acierto: Latrampa se activa inevitablemente cuando pasa un topillo, matándolo de forma rápida y segura



Nº. de ref.	Material		€
299797	Metal galvanizado	1/25	

Rejilla protectora para fusil

- para trampas de fusil contra topillos
- impide que niños y animales domésticos o salvajes accedan directamente



Nº. de ref.	Material			€
299798	Metal galvanizado	1/15	150	

ETISSO® Schnecken-Linsen®

un producto innovador basado en el fosfato de hierro III (una sustancia activa) e integrado en la conocida tecnología Schnecken-Linsen®, patentada y de eficacia probada

- para combatir con éxito las babosas de carena en cultivos de hortalizas, frutas y plantas ornamentales, así como en campos abiertos e invernaderos

Ahora con sustancia activa ecológica

Zona de protección de plantas

Utilice los pesticidas con cuidado. Antes de usar el producto, lea siempre la etiqueta y la información del producto. ¡Observe las advertencias!

Sustancia activa
Fosfato de hierro III 25 g/kg

Nº. de ref.	Contenido		€
299466	300 g / Bote para espolvorear	1/20	
299467	2 x 300 g / Caja	1/20	



299466

299467

Lámpara por infrarrojos

- Patalla de aluminio de 21 centímetros de diámetro
- con 6 ranuras de aireación para una mejor circulación del aire, lo que prolonga la vida útil de la lámpara por infrarrojos
- cadena de sujeción (capacidad 20 kg máx.)
- lámpara de 175 W máx. para aparatos con rejilla protectora estándar
- lámpara de 250 W máx. para aparatos con rejilla protectora larga



Made in Germany



Top Seller

Datos técnicos

Tensión	230 V
Frecuencia de red	50 Hz
Casquillo de bombilla	E27
Clase de protección	IPX4
Clase de protección	II

Nº. de ref.	Longitud del cable	Tipo de interruptor	Rejilla protectora	Tipo de enchufe	UP	Unidad/Unidad de embalaje			€
2228	2,5 m		estándar	Enchufe de tipo C: IP44	2 ud.	2 / caja	1/2	192	
22281	2,5 m	con interruptor economizador	estándar	Enchufe de tipo C: IP44	2 ud.	2 / caja	1/2	192	
2229	5 m		estándar	Enchufe de tipo C: IP44	2 ud.	2 / caja	1/2	192	
22291	5 m	con interruptor economizador	estándar	Enchufe de tipo C: IP44	2 ud.	2 / caja	1/2	192	
2229L	5 m		largo	Enchufe de tipo C: IP44	2 ud.	2 / caja	1/2	192	
22291-S55	5 m	con interruptor economizador	estándar	Enchufe suizo - IP55 - SKII	2 ud.	2 / caja	1/2	192	

Nº. de ref.	Descripción		€
22296	Portalámparas de porcelana para rejilla	1/15/300	

Promoción de lámpara de calefacción por infrarrojos

- Patalla de aluminio de 21 centímetros de diámetro
- con 6 ranuras de aireación para una mejor circulación del aire, lo que prolonga la vida útil de la lámpara por infrarrojos
- cadena de sujeción (capacidad 20 kg máx.)
- lámpara de 175 W máx.

Datos técnicos

Tensión	220 - 240 V
Frecuencia de red	50 Hz
Casquillo de bombilla	E27
Clase de protección	IPX4
Clase de protección	II

Nº. de ref.	Longitud del cable	Tipo de enchufe	UP	Unidad/Unidad de embalaje			€
22290	5 m	Enchufe de tipo C: IP44	2 ud.	2 / caja	1/2	192	
22280	2,5 m	Enchufe de tipo C: IP44	2 ud.	2 / caja	1/2	192	



Lámpara de calefacción Profi

- estable pantalla protectora de aluminio de \varnothing 21 cm con ranuras de aireación
- las paredes de la pantalla de aluminio tienen un grosor un 50 % mayor que las lámparas de calefacción tradicionales
- con protección del cable contra dobladuras en la carcasa
- inclusive ganchos S para acortar o para plegar y sujetar el cable sobrante
- portalámparas de cerámica con anillo roscado y chapas de contacto de latón que impide la corrosión
- cadena de sujeción soldada con eslabones C (capacidad de carga máx. 20 kg)
- lámpara de 175 W máx.
- con interruptor economizador, de tres niveles

225283: Posición del conmutador: Off / 50 % / 100 %

Ahora con una pantalla de aluminio un 50 % más gruesa

Datos técnicos

Tensión	220 - 240 V
Frecuencia de red	50 Hz
Casquillo de bombilla	E27
Clase de protección	IPX4
Clase de protección	II



Top Quality

Nº. de ref.	Longitud del cable	Tipo de interruptor	UP	Unidad/Unidad de embalaje			€
225283	2,5 m	con interruptor economizador, de tres niveles	2 ud.	2 / caja	1/2	192	

Made in Germany



Kerbl Lámpara por infrarrojos

- Pantalla de aluminio de 35 cm de diámetro
- con 8 ranuras de aireación
- cadena de sujeción (capacidad 20 kg máx.)
- lámpara de 250 W máx.



Datos técnicos	22729
Tensión	220 - 240 V
Frecuencia de red	50 Hz
Casquillo de bombilla	E27
Clase de protección	IPX4
Clase de protección	II

Nº. de ref.	Longitud del cable	Tipo de enchufe	UP	Unidad/Unidad de embalaje			€
22729	5 m	Enchufe de tipo C: IP44	5 ud.	5 / caja	1/5	75	

Lámpara de calefacción SunnyBoy

La crianza de animales vitales a gran escala siempre ha sido un gran desafío. Para ello es fundamental ofrecer a todas las crías un nivel de calor estable que se ajuste a su edad. Las lámparas de calefacción SunnyBoy se han adaptado a estas exigencias naturales: La radiación de calor más uniforme amplía el espacio del área de confort (30–35 °C o 26 °C), ofreciendo a todas las crías un entorno ideal en el nido.

- amplia zona de confort y, por tanto, un entorno óptimo en el nido
- menor presión competitiva entre los animales jóvenes
- funcionamiento eficiente gracias a la reducción del tiempo de uso y una posible disminución de la potencia del aparato
- La lámpara calefactora SunnyBoy debe instalarse en combinación con una cubierta de nido (integrada o montada debajo). Solo así se puede crear una zona de amortiguación térmica.
- limpieza rápida y fácil con un limpiador de alta presión (clase de protección IPX7)
- bajos costes de mantenimiento gracias a su larga vida útil y la eliminación de la necesidad de sustituir las lámparas infrarrojas defectuosas
- carcasa completamente de acero inoxidable
- incluye una luz roja

22260

El interruptor de potencia opcional permite ajustar la potencia del dispositivo a las necesidades de calor de los animales según la edad (100 %, 50 % o apagado).

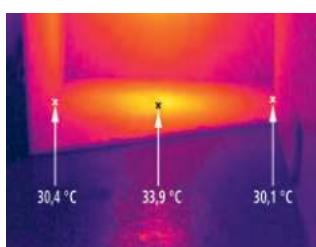

Distribución del calor con SunnyBoy

El diseño plano de nuestra lámpara calefactora SunnyBoy amplía considerablemente la zona de confort y, como resultado, el área «útil» del nido. De esta forma evitamos que los animales jóvenes tengan que pelear por los mejores lugares debajo de la lámpara calefactora.

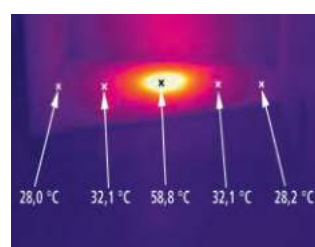

Distribución del calor de lámparas calefactoras convencionales

Las lámparas calefactoras convencionales producen un punto térmico relativamente pequeño en cuyo centro se alcanzan temperaturas máximas de entre 40 y 60 grados Celsius. Sin embargo, estas temperaturas son demasiado elevadas para las crías, que, como consecuencia, suelen abandonar el centro del nido. Además, se desperdicia una energía valiosa y se generan costes innecesarios.

Datos técnicos	
Tensión	220 - 240 V
Frecuencia de red	50 Hz
Clase de protección	IPX7
Clase de protección	I

La lámpara de calefacción se puede montar según la situación: debajo de la cubierta del nido de lechón o integrado en la cubierta del nido

Nº. de ref.	Potencia	Longitud	Ancho	Altura	Longitud del cable			€
22258	100 W	50 cm	22 cm	7 cm	2,5 m	1	105	
22259	150 W	50 cm	22 cm	7 cm	2,5 m	1	105	

Nº. de ref.	Descripción		€
22260	Interruptor de potencia para SunnyBoy	1/50	



Philips Bombilla de infrarrojos de vidrio templado

- más calor (600 W/m² a 60 cm de altura en lugar de los 400 W/m² de las lámparas Philips convencionales) • doble reflector para ampliar el campo de radiación • estabilidad gracias a una unión roscada cementada entre el vidrio y la base metálica • resistente a salpicaduras • Casquillo de bombilla: E27

Vidrio templado de Philips con un 50 % más de calor

Nº. de ref.	Color	Potencia			€
22313	rojo	150 W	1/10	300	
22314	rojo	250 W	1/10	300	
22315	transparente	150 W	1/10	300	
22316	transparente	250 W	1/10	300	



PHILIPS

Philips Bombilla de infrarrojos de bajo consumo

- diseño robusto de vidrio prensado • Ahorre hasta un 30 % en gasto energético (en comparación con las bombillas de infrarrojos convencionales) • Esta bombilla destaca por su rentabilidad (vida útil media de 5000 horas aproximadamente), excelente transmisión del calor, orientación directa hacia el animal y un calentamiento directo de la superficie de la piel. Esto garantiza un equilibrio térmico y favorece la circulación sanguínea de las capas de tejido y músculo. • de uso universal, por ejemplo, para aves, lechones, tratamiento veterinario, procesos de secado de alimentos y piensos agrícolas • compatibles con la lámpara por infrarrojos • resistente a salpicaduras • Casquillo de bombilla: E27 • PAR 38

Nº. de ref.	Color	Potencia			€
22302	rojo	100 W	1/12	396	
22303	rojo	175 W	1/12	396	
22304	transparente	100 W	1/12	396	
22309	transparente	175 W	1/12	396	

¡Ahorre hasta un 30 % en gasto energético!



PHILIPS

Kerbl Bombilla de infrarrojos de vidrio templado

- resistente a salpicaduras • Casquillo de bombilla: E27 • horas de funcionamiento máx.: aprox. 5000 h

Nº. de ref.	Color	Potencia			€
22244	rojo	150 W	1/10	300	
22245	rojo	250 W	1/10	300	
22243	transparente	150 W	1/10	300	
22252	transparente	250 W	1/10	300	



Kerbl Bombilla de infrarrojos de bajo consumo

- modelo robusto • excelente transmisión del calor • resistente a salpicaduras • Casquillo de bombilla: E27 • PAR 38 • horas de funcionamiento máx.: aprox. 5000 h

¡Ahorre hasta un 30 % en gasto energético!

Nº. de ref.	Color	Potencia			€
22246	rojo	100 W	1/12	360	
22247	rojo	175 W	1/12	360	
22242	transparente	100 W	1/12	360	
22250	transparente	175 W	1/12	360	





«Encontrará productos de desinfección y cuidado en la categoría Cuidado de pezuñas y en Productos para establos y granjas».

Fórceps

• para cerdos • modelo inoxidable • la mano no resbala

Nº. de ref.	Longitud		€
225	52 cm	1/30	



Extractor de gancho

• modelo inoxidable • con asa anular

Nº. de ref.	Longitud		€
22310	54 cm	1/10	

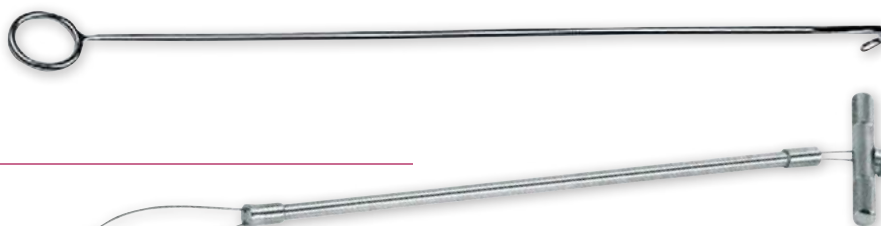

Extractor de lechones

• con doble tubo guía • modelo inoxidable • longitud total de 58 cm con lazo abierto • Modelo: según Antonius

Nº. de ref.	Longitud			€
22520	58 cm	1/100	200	



Cintas anti-patas abiertas

• ofrecen soporte a los lechones que tras el parto abren las patas debido a que sus músculos no están lo suficientemente formados • las cintas anti-patas abiertas se colocan sobre los corvejones • con autocierre de gancho y bucle • lavable

Nº. de ref.	UP	Unidad/Unidad de embalaje		€
22891	1 blíster	12 / blíster	1/100	

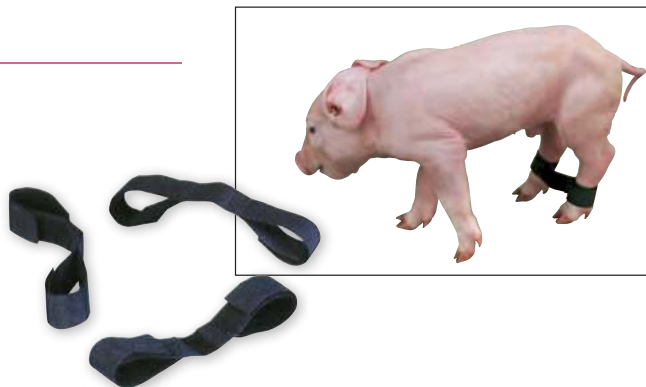

Pinza de sujeción

• para colocar anillos de goma

Nº. de ref.	Material	UP	Unidad/Unidad de embalaje		€
2217	Metálico			1/12/72	
2217/1	Metálico	1 blíster	1 / blíster	1	



Anillos de goma

• se colocan con la ayuda de una pinza de sujeción • Material: Goma

Deben tenerse en cuenta las disposiciones locales en materia de protección animal.

Nº. de ref.	Color	UP	Unidad/Unidad de embalaje		€
2219	naranja	1 bolsa	100 / bolsa	1/400	
2219/1	naranja	1 blíster	100 / blíster	1	
22193	naranja	1 bolsa	500 / bolsa	1/80	



Castrador de lechones

- para lechones de entre dos y nueve días • para el montaje en la pared intermedia del corral de parición • el lechón se coloca en el aparato tumbado sobre la espalda con la cabeza por delante • al desplazar hacia la cabeza del lechón el soporte de sujeción, las patas traseras quedan inmovilizadas y la mitad inferior del cuerpo estirada • la castración ahora puede ser realizada fácilmente por una sola persona • también puede usarse para cortar rabos y poner inyecciones de hierro • higiénico y fácil de limpiar • el soporte no está incluido en volumen de suministro, por lo que debe solicitarse por separado • Material: Acero inoxidable



Nº. de ref.		€
22818	1/6	

Nº. de ref.	Descripción		€
22819	Soporte para castrador de lechones 22818	1/6	

Pinzas para castrar

con hoja de bisturí integrada

- para castrar lechones • separación segura de los cordones espermáticos con ayuda de la cuchilla de bisturí integrada • la cuchilla del bisturí número 24 se incluye en el volumen de suministro



Deben tenerse en cuenta las disposiciones locales en materia de protección animal.

Nº. de ref.	Material	Longitud		€
22171	Acero inoxidable	20 cm	1/10/100	

Nº. de ref.	Descripción	Talla	Material	UP	Unidad/Unidad de embalaje		€
22161	Swann-Morton Hoja de bisturí	24	Acero al carbono	100 ud.	100 / caja	1/100/120	



22161

Pinzas para castrar

Deben tenerse en cuenta las disposiciones locales en materia de protección animal.

Nº. de ref.	Descripción	Material	Longitud		€
22102	recto	Acero inoxidable	19 cm	1/12/72	
2210	curvo	Acero inoxidable	19 cm	1/12/72	



2210

Cortarrabos de gas

- para el corte rápido e indoloro de rabos de lechones recién nacidos • reduce el riesgo de infecciones • se recomienda cortar el rabo poco después del nacimiento (en 3 - 4 días máx.) • corta hasta 120 rabos de lechón con una carga • todas las piezas de metal son de acero inoxidable • el kit completo consta de un cortarrabos y un cartucho de gas • ¡El gas se incluye en el volumen de suministro!
- incluye manual de instrucciones

Deben tenerse en cuenta las disposiciones locales en materia de protección animal.

Nº. de ref.		€	Nº. de ref.	Descripción	Contenido		€
221	1/20		1753	Cartucho de gas	200 ml	1/12	
			22109	Punta del quemador		1/50/450	
			22113	Depósito de gas		1/100	



Cortarrabos con transformador

- operativo en menos de un minuto • apto para el funcionamiento continuo • incl. distanciador regulable para cortar los rabos a la misma longitud • Material: Metálico • incluye manual de instrucciones

Deben tenerse en cuenta las disposiciones locales en materia de protección animal.

Datos técnicos	22745
Tensión	230 V
Frecuencia de red	50 - 60 Hz
Potencia	58 VA
Tipo de enchufe	Enchufe con toma de tierra E+F
Temperatura de funcionamiento	750 °C



Nº. de ref.		€	Nº. de ref.	Descripción		€
22745	1		22717	Cuchilla en V	1/100/800	
			22741	Soporte	1/10	

Cortarrabos eléctrico Engel

- para cortar rabos de lechones, pero también para separar o unir cordones y cuerdas
- regulación del calor mediante la conexión y desconexión automática (aprox. 12 s funcionamiento / 48 s pausa) • certificado por la VDE

Deben tenerse en cuenta las disposiciones locales en materia de protección animal.

Datos técnicos	
Tensión	230 V
Frecuencia de red	50 - 60 Hz
Potencia	60 W
Tipo de enchufe	Euroenchufe plano

Nº. de ref.	Descripción		€
22720	completo	1	
22721	con cuchilla en V 22717	1	
22700	sin punta cortante	1/25	

Nº. de ref.	Descripción		€
22710	Punta de corte	1/100/800	
22717	Cuchilla en V	1/100/800	



Cortarrabos con mecanismo de soporte

- este aparato se usa para el corte de rabos en lechones y corderos • la cuchilla calentada arranca el rabo, al mismo tiempo que se cauteriza la herida • la horquilla especial sirve para agarrar el rabo

Deben tenerse en cuenta las disposiciones locales en materia de protección

Datos técnicos	22715
Tensión	230 V
Frecuencia de red	50 - 60 Hz
Potencia	60 W
Tipo de enchufe	Euroenchufe plano

Nº. de ref.		€	Nº. de ref.	Descripción		€
22715	1/12		22719	extrafino	1/100/800	



Limador de dientes a batería ProPig

- facilita el trabajo, reduce enormemente el riesgo de infección y es cuidadoso con el animal
- el limador está conectado a la batería mediante un cable en espiral
- velocidad de limado aprox. 20.000 rpm
- piedra de diamante con una funda especial que protege la lengua y las encías del lechón de sufrir lesiones
- potente batería de 18 V / 1,5 Ah, suficiente para limar con eficacia durante aprox. 2 horas por carga
- La batería está incluida en el volumen de suministro

Volumen de suministro: 1x limador de dientes, 1x batería con gancho para cinturón, 1x fuente de alimentación de carga (n.º de art. 22664), 1x bolsa de transporte con correa para el limador, 1x maletín de plástico, 1x piedra de limar de 5,4 milímetros, 1x tapa protectora de aluminio



Deben tenerse en cuenta las disposiciones locales en materia de protección animal.

Datos técnicos	22655
Tensión	18 V
Capacidad	1,5 Ah
Número de revoluciones	20.000 r/min
Tiempo de carga de la batería	3 h
Tiempo de funcionamiento de la batería	2,5 h

Nº. de ref.		€	Nº. de ref.	Descripción	Material	Diámetro		€
22655	1/10		22658	Batería			1/36	
			22878	Tapa protectora	Aluminio		1	
			22913	Piedra de limar		5,4 mm	1/10/100	

Limador de dientes a batería Premium

- limador de dientes a batería para limar los dientes de lechones recién nacidos de forma rápida e indolora
- una carga de batería permite el limado de entre 8 y 10 camadas
- el funcionamiento a batería proporciona una gran flexibilidad en cuanto al lugar de uso
- piedra de limar con dos capas de polvo de diamante, lo que significa una larga durabilidad
- el peso ligero, la forma ergonómica y el mango suave garantizan un trabajo de bajo esfuerzo
- el cojinete de bolas con goma protege contra la entrada de humedad
- el accesorio de freno de motor se detiene inmediatamente después de la desconexión de la herramienta
- seguro de bloqueo de husillo integrado: sin arranque inesperado del bloqueo de la pinza de sujeción con la herramienta en marcha
- La batería está incluida en el volumen de suministro
- incluye manual de instrucciones

Volumen de suministro: 1x limador de dientes a batería, 1x batería, 1x piedra de limar de 7 milímetros, 1x tapa protectora de aluminio, 1x cargador, 1x maletín de plástico

Deben tenerse en cuenta las disposiciones locales en materia de protección animal.

Datos técnicos	226680
Tensión	3,6 - 12 V
Tecnología de la batería	iones de litio
Capacidad	2 Ah
Número de revoluciones	5.000 - 33.000 r/min
Tiempo de carga de la batería	1 h

Nº. de ref.		€
226680	1/10	

Nº. de ref.	Descripción	Material	Diámetro		€
226610	Tapa protectora	Aluminio		1	
226681	Batería			1	
226682	Cargador			1	
22914	Piedra de limar		7 mm	1/10/200	



breve tiempo de carga mediante cargador de una hora



Limador de dientes Premium

- excelente limador de dientes con alimentación de red para limar los dientes de lechones recién nacidos de forma rápida e indolora • el fácil manejo garantiza un buen resultado siendo cuidadoso con el animal • extrema durabilidad de la piedra de limar, gracias a la doble capa de polvo de diamante • con regulador de velocidad sin escalas • incl. piedra de limar y tapa protectora de aluminio • en práctico maletín de plástico

Deben tenerse en cuenta las disposiciones locales en materia de protección animal.

Datos técnicos	22991
Tensión	230 V
Frecuencia de red	50 - 60 Hz
Potencia	100 W
Número de revoluciones	5.000 - 20.000 r/min
Peso	500 g
Clase de protección	II



Nº. de ref.		€	Nº. de ref.	Descripción	Material	Diámetro		€
22991	1/10		22914	Piedra de limar		7 mm	1/10/200	
			22992	Tapa protectora	Aluminio		1/200	

Limador de dientes con eje flexible Premium

El eje flexible, con la pieza de mano ligera y manejable, constituye una cómoda alternativa para el tratamiento de los dientes del lechón. Mediante su uso, el mismo aparato queda mejor protegido de las influencias externas (p. ej., la entrada de saliva), por lo que se cuida el motor, el engranaje y los cojinetes de bolas.

- con pieza de mano de precisión de aluminio • doble cojinete de bolas, eje de acero afilado • extremo del vástago en el lado del aparato con cojinete de bolas • núcleo ultraflexible (sin calentamiento en caso de radios estrechos) • incl. tapa protectora para eje flexible • incl. soporte con mosquetón para la fijación del limador de dientes a una trabilla de cinturón o similar

Deben tenerse en cuenta las disposiciones locales en materia de protección animal.

Datos técnicos	226700
Tensión	230 V
Frecuencia de red	50 - 60 Hz
Número de revoluciones	5.000 - 20.000 r/min

Nº. de ref.	Longitud		€
226700	100 cm	1/10	



Nº. de ref.	Descripción		€
226700-1	Soporte para limador	1	
226703	Manguito de unión	1	
22991-10	Eje flexible con tapa protectora y manguito de unión	1	
22991-12	Tapa protectora para eje flexible	1/200	

Pinza cortadientes para lechones

- para cortar dientes de lechones • calidad de primera

Deben tenerse en cuenta las disposiciones locales en materia de protección animal.

Nº. de ref.	Material		€
22600	Acero inoxidable	1/12/300	





Cesta para forraje

- con soporte • diámetro: parte superior 38 cm, parte inferior 14 cm • Material: hierro galvanizado





Top Seller

Nº. de ref.	Altura			€
70280	50 cm	1	75	

Comedero de heno

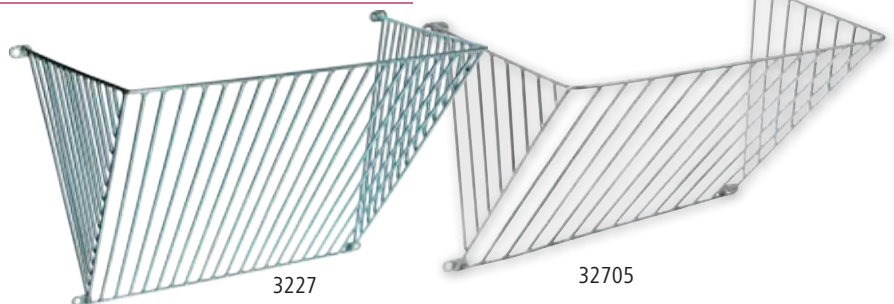
- Material: Metal galvanizado • para la fijación en pared





Nº. de ref.	Longitud	Ancho	Altura	Distancia entre varillas	Grosor de varilla			€
32705	61,5 cm	41 cm	45,5 cm	40 mm	6 mm	1/5	30	
3227	67,5 cm	41 cm	45,5 cm	20 mm	6 mm	1	30	NEW

Henera doble

- para insertar en compuertas o paredes de box de un ancho máx. de 43 mm • Material: Metal galvanizado



Nº. de ref.	Longitud	Ancho	Altura	Distancia entre varillas	Grosor de varilla			€
32704	62,5 cm	51 cm	48 cm	40 mm	6 mm	1	50	
3232	53 cm	44 cm	48 cm	22 mm	6 mm	1	50	

juguete de caucho natural BiteStar

BiteStar está hecho de caucho natural y es el juguete perfecto para su animal gracias a su amplia variedad de usos. Cuatro piñas sobresalientes animan a los animales a jugar juntos. Gracias a su ingeniosa forma, BiteStar resulta llamativo para los animales durante un periodo prolongado.

- material de entretenimiento orgánico, modificable e inofensivo para la salud
- larga vida útil
- gran versatilidad

22691: como conjunto para colgar: al colgar libremente anima a los animales a jugar

- El kit (22691) incluye:
- 1 BiteStar (22690)
- 1 capuchón para colgar (22692)
- 1 cadena para colgar con anilla (22607)

• para fijar en establos o escudillas: resulta muy llamativo, ya que se puede girar y desplazar

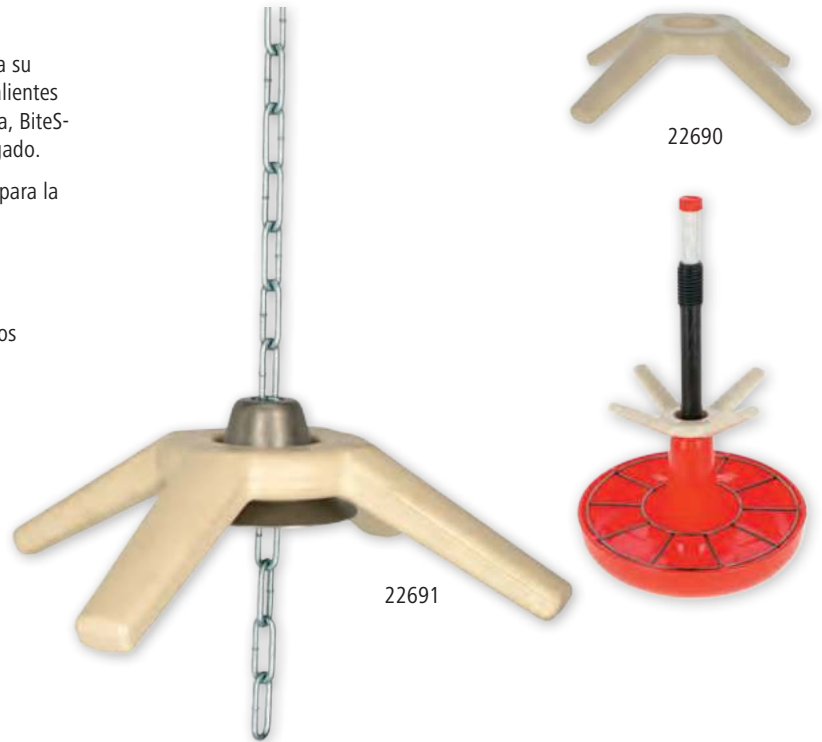

Nº. de ref.	Descripción	Color	Material	Diámetro		€
22690	suelta	beis	Caucho natural	33 cm	1/20	
22691	con capuchón para colgar (22692) y cadena para colgar (22607)	beis	Caucho natural	33 cm	1/20	

Nº. de ref.	Descripción	Material	Longitud	Grosor de eslabón		€
22604	Cadena de suspensión con aro	Acero inoxidable	75 cm	4 mm	1/25/100	
22607	Cadena de suspensión con aro	Metal galvanizado	75 cm	4 mm	1/25/100	
22692	Capuchón para colgar para BiteStar	Acero inoxidable			1/50	

Estrella para morder natural

• fabricado con materias primas de renovación natural y apta para alimentos • ácido poliláctico extraído de la caña de azúcar, reforzado con fibras de madera • material de entretenimiento orgánico, modificable e inofensivo para la salud • larga vida útil • biocompatible • biodegradable • libre de OMG • madera dura selecta y conforme con normas HACCP obtenida a partir de una gestión forestal sostenible y certificada • adecuado para cerdos de engorde



Nº. de ref.	Descripción	Diámetro		€
22654	sin cadena para colgar	75 mm	1/25	

Nº. de ref.	Descripción	Material	Longitud	Grosor de eslabón		€
22604	Cadena de suspensión con aro	Acero inoxidable	75 cm	4 mm	1/25/100	
22607	Cadena de suspensión con aro	Metal galvanizado	75 cm	4 mm	1/25/100	
22608	Cadena de suspensión con aro	Metal galvanizado	75 cm	6 mm	1/25	
22609	Cadena de suspensión con aro	Acero inoxidable	75 cm	6 mm	1/25	

Bola para morder natural

- fabricado con materias primas de renovación natural y apta para alimentos • ácido poliláctico extraído de la caña de azúcar, reforzado con fibras de madera • material de entretenimiento orgánico, modificable e inofensivo para la salud • larga vida útil
- biocompatible • biodegradable • libre de OMG • madera dura selecta y conforme con normas HACCP obtenida a partir de una gestión forestal sostenible y certificada • adecuado para cerdos de engorde



¡Ahora disponible con material de mejor calidad para una vida útil aún más larga!

Nº. de ref.	Descripción	Diámetro		€
22649	sin cadena para colgar	75 mm	1/25	

Nº. de ref.	Descripción	Material	Longitud	Grosor de eslabón		€
22608	Cadena de suspensión con aro	Metal galvanizado	75 cm	6 mm	1/25	
22609	Cadena de suspensión con aro	Acero inoxidable	75 cm	6 mm	1/25	

Bola para morder de caucho natural

- material de entretenimiento orgánico, modificable e inofensivo para la salud • larga vida útil • con guía para cadena de suspensión • La bola de morder tiene un diámetro de 55 mm y es adecuada para cadenas de suspensión con un grosor máx. de eslabón de 4 mm • La bola de morder tiene un diámetro de 75 mm y es adecuada para cadenas de suspensión con un grosor máx. de eslabón de 6 mm



22607: para lechones

22608: para cerdos de engorde

22609: para cerdos de engorde

Nº. de ref.	Descripción	Material	Diámetro	utilizable para	UP	Unidad/Unidad de embalaje		€
22652	sin cadena para colgar	Caucho natural	55 mm	Lechón max. 25 kg			1/25	
226520	con cadena para colgar 22607	Caucho natural	55 mm	Lechón max. 25 kg	1 envase	25 / envase	1	
22653	sin cadena para colgar	Caucho natural	75 mm	Cerdos de engorde			1/25	
226530	con cadena para colgar 22608	Caucho natural	75 mm	Cerdos de engorde	1 envase	25 / envase	1	

Nº. de ref.	Descripción	Material	Longitud	Grosor de eslabón		€
22604	Cadena de suspensión con aro	Acero inoxidable	75 cm	4 mm	1/25/100	
22607	Cadena de suspensión con aro	Metal galvanizado	75 cm	4 mm	1/25/100	
22608	Cadena de suspensión con aro	Metal galvanizado	75 cm	6 mm	1/25	
22609	Cadena de suspensión con aro	Acero inoxidable	75 cm	6 mm	1/25	

Anilla para morder natural

- fabricado con materias primas de renovación natural y apta para alimentos • ácido poliláctico extraído de la caña de azúcar, reforzado con fibras de madera • material de entretenimiento orgánico, modificable e inofensivo para la salud • libre de OMG • biodegradable • larga vida útil • biocompatible • madera dura selecta y conforme con normas HACCP obtenida a partir de una gestión forestal sostenible y certificada



¡Ahora disponible con material de mejor calidad para una vida útil aún más larga!

Nº. de ref.	Descripción	Color	Diámetro	utilizable para		€
22638	sin cadena para colgar	natural	18 cm	Lechón max. 25 kg	1/50	
22639	con cadena para colgar de 75 centímetros	natural	18 cm	Lechón max. 25 kg	1/50	

Nº. de ref.	Descripción	Material	Longitud	Grosor de eslabón		€
22604	Cadena de suspensión con aro	Acero inoxidable	75 cm	4 mm	1/25/100	
22607	Cadena de suspensión con aro	Metal galvanizado	75 cm	4 mm	1/25/100	



Mordedor para lechones

- robusto mordedor para lechones para evitar la agresividad en el establo • tranquiliza y distrae
- material apto para morder • ingeniosa forma (aro con refuerzos que impiden un desgaste prematuro)
- puede usarse para lechones con un peso máximo de 25 kilogramos

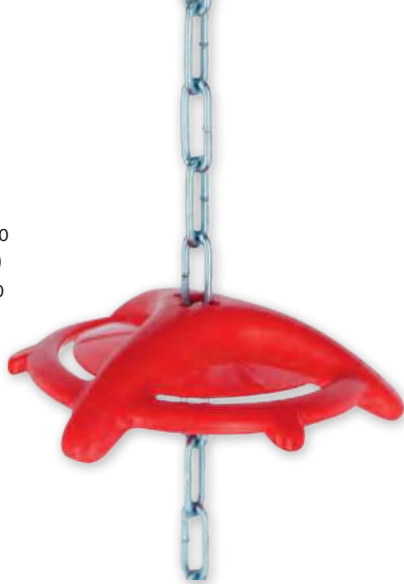

Nº. de ref.	Descripción	Color	Diámetro		€
22605	con cadena para colgar de 75 centímetros	rojo	18 cm	1/50	
22606	sin cadena para colgar	rojo	18 cm	1/25	

Nº. de ref.	Descripción	Material	Longitud	Grosor de eslabón		€
22604	Cadena de suspensión con aro	Acero inoxidable	75 cm	4 mm	1/25/100	
22607	Cadena de suspensión con aro	Metal galvanizado	75 cm	4 mm	1/25/100	

Cilindro natural para morder



Nº. de ref.	Descripción	Color	Longitud	Diámetro		€
22695	sin cadena para colgar	natural	16 cm	9,5 cm	1/50	

Nº. de ref.	Descripción	UP	Unidad/Unidad de embalaje		€
22696	Pins de repuesto	1 envase	12 / envase	1/100	NEW



Cilindro para morder

- construcción dividida en dos partes para el fácil montaje en tubos de 1", por tanto, ideal para el montaje posterior en jaulas de lechones y celdas de alimentación y reposo • gracias al orificio, también apto para la fijación en cadenas para juguetes • puede girarse y desplazarse, lo que hace que sea muy atrayente • higiénicos • silenciosa • se suministra con material para atornillar, sin cadena



Nº. de ref.	Color	Material	Longitud	Diámetro		€
22650	verde	Plástico	200 mm	85 mm	1/25	

Nº. de ref.	Descripción	Material	Longitud	Grosor de eslabón		€
22604	Cadena de suspensión con aro	Acero inoxidable	75 cm	4 mm	1/25/100	
22609	Cadena de suspensión con aro	Acero inoxidable	75 cm	6 mm	1/25	
22607	Cadena de suspensión con aro	Metal galvanizado	75 cm	4 mm	1/25/100	
22608	Cadena de suspensión con aro	Metal galvanizado	75 cm	6 mm	1/25	



Accesorios para artículos de entretenimiento

- 22607: para lechones
- 22608: para cerdos de engorde
- 22604: para lechones
- 22609: para cerdos de engorde
- 12150: 10 metros en paquete; precio por metro
- 22251: 3/8"; longitud 60 mm; grosor 10 mm

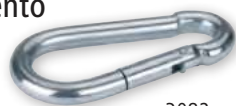

3082



12150



22608



22607



22251

Nº. de ref.	Descripción	Material	Longitud	Grosor de eslabón	UP	Unidad/Unidad de embalaje		€
3082	Mosquetón	Metal galvanizado	60 mm		20 ud.	20 / bolsa	1/20/700	
12150	Cadena por metros	Metal galvanizado		5 mm			10/50	
22607	Cadena de suspensión con aro	Metal galvanizado	75 cm	4 mm			1/25/100	
22608	Cadena de suspensión con aro	Metal galvanizado	75 cm	6 mm			1/25	
22604	Cadena de suspensión con aro	Acero inoxidable	75 cm	4 mm			1/25/100	
22609	Cadena de suspensión con aro	Acero inoxidable	75 cm	6 mm			1/25	
22251	Grillete recto	Metal galvanizado			25 ud.	25 / bolsa	1/25/200	

Pelota para lechones Anti-Stress

- la bola para lechones puede abrirse y llenarse con material sonoro
- evita y reduce agresiones
- en envase individual
- lavable



Nº. de ref.	Color	Material	Diámetro	embalado		€
22120	amarillo	Plástico	30 cm	en envase individual	1	
22121	amarillo	Plástico	30 cm	sin embalaje	1/33	

Nº. de ref.	Descripción	Color	Material		€
221160	Tapón de cierre para pelota de juego	amarillo	Plástico	1/500	

Cuerda de sisal

- con lazo pequeño
- Material: Sisal
- de tres cabos
- torcido



Debido a la incertidumbre que existe en torno a la disponibilidad de productos en los mercados de suministro de todo el mundo, es posible que los plazos de entrega de los productos con contenido de sisal y yute sean más prolongados de lo habitual.

Nº. de ref.	Longitud	Lazo	Grosor	UP	Unidad/Unidad de embalaje		€
29535	320 cm	con lazo pequeño	12 mm	10 ud.	10 / envase	1/10/50	

Cuerda de juego

- de material natural ecológico (100 % de algodón)
- en bobina
- trenzada



22683



22686

Nº. de ref.	Longitud	Grosor		€
22681	250 m	8 mm	1/2	
22682	250 m	10 mm	1	
22683	100 m	20 mm	1	
22686	300 m	6 mm	1/4	NEW



Cepillo rascador para cerdos

- especialmente desarrollado para la crianza de cerdos en grupo • combate el aburrimiento y constituye una ayuda contra el picor y los insectos • se coloca en lugares donde se producen concentraciones de cerdos (p. ej., donde comen) • La altura de montaje depende del tamaño de los cerdos, que deben poder rascarse bien la espalda con el cepillo horizontal, pudiendo hacer una ligera presión contra las cerdas del mismo. El cepillo lateral sirve para el cuidado de los costados • construcción especialmente robusta de acero galvanizado • Cepillos: 43 x 10 cm



Nº. de ref.			€
22170	1	10	

Nº. de ref.	Descripción		€
221702	Cepillo para cepillo rascador	1	

Panel arreador para cerdos

- para una perfecta gestión de la higiene, impidiendo el traspaso de gérmenes entre distintas áreas
- extraordinariamente estable, gracias a las cavidades moldeadas
- bajo peso
- Material: Plástico
- a prueba de rotura

Nº. de ref.	Color	Longitud	Ancho		€
22122	rojo	94 cm	76 cm	1/6	
221220	verde	94 cm	76 cm	1/6	
221221	azul	94 cm	76 cm	1/6	
221222	amarillo	94 cm	76 cm	1/6	
22123	rojo	126 cm	76 cm	1/4	
221230	verde	126 cm	76 cm	1/4	
221231	azul	126 cm	76 cm	1/4	
221232	amarillo	126 cm	76 cm	1/4	



Pala arreadora de cerdos

La alternativa a los agujijones eléctricos respetuosa con el animal

- palo de fibra de vidrio de extraordinaria resistencia
- la pala contiene bolas que producen ruido
- Material: Vinilo
- a prueba de rotura

Nº. de ref.	Color	Longitud		€
22146	rojo	107 cm	1/6/24	
221460	verde	107 cm	1/6/24	
221461	azul	107 cm	1/6/24	
221462	amarillo	107 cm	1/6/24	

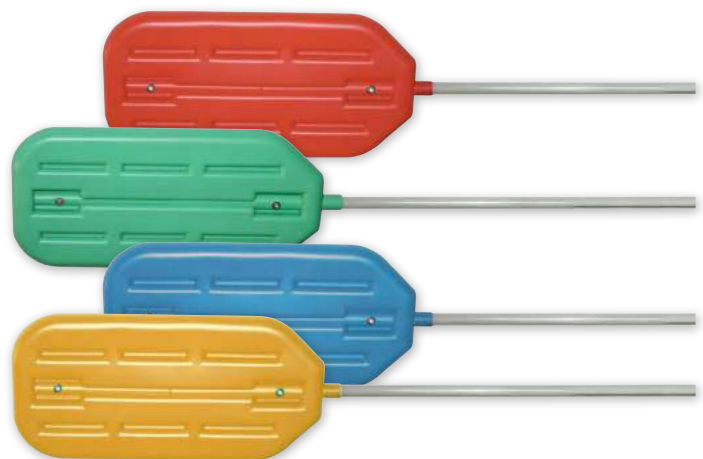

Arreador de cerdos

- calidad excepcional
- los animales se conducen sin afligir dolor, mediante fuertes sonidos
- Material: Plástico

Nº. de ref.	Color		€
22124	rojo / negro	1/50	



Spray anticanibalismo No Bite

• para conseguir tranquilidad y buen ambiente en el establo • modifica de forma duradera el olor del entorno de los cerdos



¡SÓLO PARA LA EXPORTACIÓN!

Nº. de ref.	Contenido			€
2298	400 ml / Bote de spray	1/12	1.512	

Spray antiagresión No Fight

• para la crianza de cerdos y aves • tapa el olor propio de los animales y proporciona tranquilidad al establo



pulverice NoFight en las paredes de separación a una distancia de 20 cm y en el aire, 2 veces al día, hasta recuperar la tranquilidad

Nº. de ref.	Contenido			€
22152	400 ml / Bote de spray	1/12	840	

Freno para cerdos

2211: según Schöttle



Nº. de ref.	Descripción		€
2211	Longitud de tubo de 60 centímetros	1/20	
22114	con mango de sujeción	1/10/50	

Freno con lazo de alambre

• alambre fuerte • sin tubo

Nº. de ref.	Longitud		€
22112	108 cm	1/100	



Grapas para cerdos

• de alambre redondo

Deben tenerse en cuenta las disposiciones locales en materia de protección animal.

Nº. de ref.	Material	Talla	Ancho	UP	Unidad/Unidad de embalaje		€
2255	hierro desnudo	3	30 mm	1 envase	100 / envase	1/80	
2256	hierro desnudo	4	35 mm	1 envase	100 / envase	1/80	
2257	hierro desnudo	5	39 mm	1 envase	100 / envase	1/80	



Narigón de cerdo

• con cierre de bayoneta

Deben tenerse en cuenta las disposiciones locales en materia de protección animal.

Nº. de ref.	Material	UP	Unidad/Unidad de embalaje		€
2213	Metal galvanizado	100 ud.	100 / envase	1/100/1.000	
2213/10	Metal galvanizado	1 blíster	10 / blíster	1	



Pinza para agrafes cerdos

• modelo robusto

Deben tenerse en cuenta las disposiciones locales en materia de protección animal.

Nº. de ref.		€
2259	1/100	



Pinza para narigones de cerdos

• modelo robusto

Deben tenerse en cuenta las disposiciones locales en materia de protección animal.

Nº. de ref.		€
2214	1/5/50	



La nueva serie de bebederos de acero inoxidable y latón/acero inoxidable
Consejo: El flujo de agua puede ajustarse en la boquilla en tres niveles



II = flujo medio

I = flujo mínimo

III = flujo máximo



Áreas de aplicación

Pesos en vivo (fase de cría)

- > 5 kg (lechón, corredor) 3/8"
- > 20 kg (corredor, engorde) 1/2"
- > 50 kg (engorde, cerda, verraco) 3/4"

∅ bebedero

Bebedero chupete

con pitorro grueso

- con filtro de acero inoxidable • con anillo obturador de EPDM resistente a los ácidos • Material: Acero inoxidable • Compatibilidad con: Alta y baja presión



222550

Nº. de ref.	Longitud	Diámetro de la rosca	Diámetro del racor	Diámetro del cono de presión	caudal máximo de agua		€
222550	61 mm	1/2"	1/2"	11 mm	1,5 l/min (3 bar)	1/10/100	
222551	76 mm	1/2"	3/4"	12 mm	2 l/min (3 bar)	1/10/100	
222552	77 mm	3/4"	3/4"	12 mm	2 l/min (3 bar)	1/10/100	

Bebedero chupete

con pitorro fino

- con filtro de acero inoxidable • con anillo obturador de EPDM resistente a los ácidos • Material: Acero inoxidable • Compatibilidad con: Alta y baja presión



222863

Nº. de ref.	Longitud	Diámetro de la rosca	Diámetro del racor	Diámetro del cono de presión	caudal máximo de agua	UP	Unidad/Unidad de embalaje		€
222863	68 mm	1/2"	3/8"	6 mm	2,5 l/min (3 bar)	5 ud.	5 / bolsa	1/5/20	
222851	72 mm	1/2"	1/2"	8 mm	2 l/min (3 bar)	5 ud.	5 / bolsa	1/5/20	
222851/2	72 mm	1/2"	1/2"	8 mm	2 l/min (3 bar)	1 blister	2 / blister	1	
222864	79 mm	1/2"	3/4"	8 mm	3 l/min (3 bar)	10 ud.	10 / bolsa	1/10/100	
222852	82 mm	3/4"	3/4"	8 mm	3 l/min (3 bar)	10 ud.	10 / bolsa	1/10/100	
222852/2	82 mm	3/4"	3/4"	8 mm	3 l/min (3 bar)	1 blister	2 / blister	1	

Bebedero aspersor

- con filtro de acero inoxidable • con anillo obturador de EPDM resistente a los ácidos • Material: Acero inoxidable • Compatibilidad con: Alta y baja presión

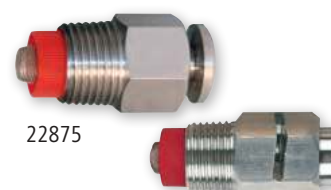

222875

Nº. de ref.	Descripción	Longitud	Diámetro de la rosca	Diámetro del cono de presión	caudal máximo de agua		€
222865	ranurado	46 mm	1/2"	17 mm	4,5 l/min (3 bar)	1/10/100	222865
222875		37 mm	1/2"	18 mm	4,5 l/min (3 bar)	1/10/50	

Bebedero

- con filtro de acero inoxidable • con anillo obturador de EPDM resistente a los ácidos • Material: Acero inoxidable • Compatibilidad con: Alta y baja presión



222554



222553

Nº. de ref.	Longitud	Diámetro de la rosca	Diámetro del cono de presión	caudal máximo de agua		€
222553	88 mm	1/2"	8 mm	3 l/min (3 bar)	1/10/100	
222554	58 mm	1/2"	12 mm	3 l/min (3 bar)	1/10/100	

Bebedero chupete

con pitorro grueso

- acero inoxidable con rosca de latón • con filtro de acero inoxidable • con anillo obturador de EPDM resistente a los ácidos • Compatibilidad con: Alta y baja presión



Nº. de ref.	Longitud	Diámetro de la rosca	Diámetro del racor	Diámetro del cono de presión	caudal máximo de agua		€
2235	64 mm	1/2"	1/2"	11 mm	1,5 l/min (3 bar)	1/10/100	
22362	71 mm	1/2"	3/4"	15 mm	2 l/min (3 bar)	1/5/50	
2236	71 mm	3/4"	3/4"	15 mm	2 l/min (3 bar)	1/5/50	

Bebedero chupete

con pitorro fino

- acero inoxidable con rosca de latón • con filtro de acero inoxidable • con anillo obturador de EPDM resistente a los ácidos • Compatibilidad con: Alta y baja presión

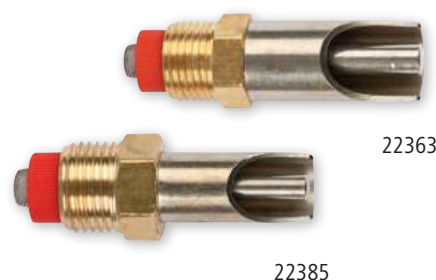

Nº. de ref.	Longitud	Diámetro de la rosca	Diámetro del racor	Diámetro del cono de presión	caudal máximo de agua		€
22385	55 mm	1/2"	3/8"	6 mm	2,5 l/min (3 bar)	1/10/100	
22363	63 mm	1/2"	1/2"	8 mm	2 l/min (3 bar)	1/5/50	
22334	72 mm	1/2"	3/4"	8 mm	3 l/min (3 bar)	1/10/100	
22364	77 mm	3/4"	3/4"	8 mm	3 l/min (3 bar)	1/5/50	

Bebedero aspersor

- con filtro de acero inoxidable • con anillo obturador de EPDM resistente a los ácidos • Material: latón • Compatibilidad con: Alta y baja presión

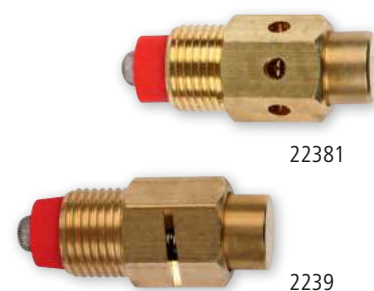

Nº. de ref.	Descripción	Longitud	Diámetro de la rosca	Diámetro del cono de presión	caudal máximo de agua		€
22381	con tres orificios	46 mm	1/2"	17 mm	4,5 l/min (3 bar)	1/10/150	
2239	ranurado	45 mm	1/2"	17 mm	4,5 l/min (3 bar)	1/10/150	

Bebedero Typ Brybak

- acero inoxidable con rosca de latón • con filtro de acero inoxidable • con anillo obturador de EPDM resistente a los ácidos • Compatibilidad con: Alta y baja presión



Nº. de ref.	Longitud	Diámetro de la rosca	Diámetro del cono de presión	caudal máximo de agua		€
22382	58 mm	1/2"	12 mm	3 l/min (3 bar)	1/10/100	

Los bebederos AquaGlobe originales se caracterizan por las siguientes ventajas:

- Hasta un 40 % menos de derroche de agua
- Higiénicos
- Forma anatómica
- Excelente calidad y durabilidad
- Deben instalarse en posición horizontal (a la altura del hocico) o con una inclinación de 15 grados

AquaGlobe[®]
 THE ORIGINAL WATER DRINKER

Menor derroche de agua: El animal debe introducir todo el bebedero en la boca para accionar la válvula de bola. Así se impide que se juegue con el agua, como ocurre con los bebederos corrientes. Gracias al menor consumo de agua, también ahorrará costes para el almacenamiento y el aprovechamiento del estiércol. Higiene: No existen esquinas ni ángulos en los que puedan acumularse las bacterias. Por otro lado, la bola se limpia sola gracias al movimiento de rotación. AquaGlobe garantiza la máxima higiene. Forma anatómica: La forma especial del bebedero (redondo con abertura de salida de agua aplastada) y el uso de la bola móvil como válvula, así como su posición, facilitan la bebida al animal.

AquaGlobe Bebedero con bola

- acero inoxidable con rosca de latón

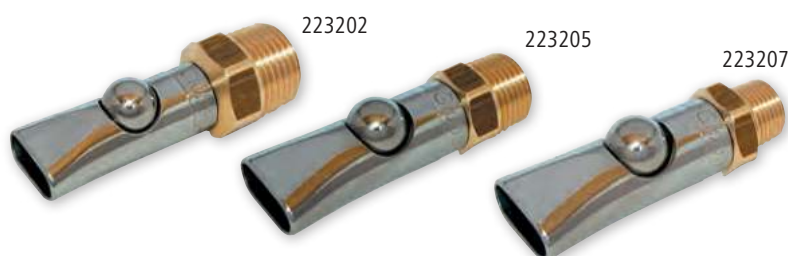

Nº. de ref.	Longitud	Diámetro de la rosca	Diámetro del racor	caudal máximo de agua	Compatibilidad con		€
223202	66 mm	1/2"	3/8"	0,75 l/min (3 bar)	Lechón max. 30 kg	1/75	
223204	79 mm	1/2"	1/2"	1,25 l/min (3 bar)	Cerdos max. 110 kg, Terneros max. 160 kg	1/75	
223205	79 mm	1/2"	1/2"	2,05 l/min (3 bar)	Cerdas	1/75	
223207	97 mm	1/2"	3/4"	2,75 l/min (3 bar)	Cerdas max. 300 kg, Ganado vacuno max. 300 kg	1/40	
223206	97 mm	3/4"	3/4"	2,75 l/min (3 bar)	Cerdas max. 300 kg, Ganado vacuno max. 300 kg	1/40	

AquaGlobe Bebedero con bola

- acero inoxidable, hecho de una sola pieza



Nº. de ref.	Longitud	Diámetro de la rosca	Diámetro del racor	caudal máximo de agua	Compatibilidad con		€
223209	75 mm	1/2"	1/2"	1,25 l/min (3 bar)	Cerdos max. 110 kg, Terneros max. 160 kg	1/75	
223210	75 mm	1/2"	1/2"	2,05 l/min (3 bar)	Cerdas	1/75	

Soporte de pared

- Material: Acero inoxidable • para atornillar

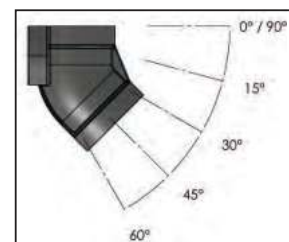

Nº. de ref.	Inclinación	rosca 1/2"		€
22836	45 °	1/2" / 1/2"	1/80	
22835	30 °	1/2" / 1/2"	1/80	
22837	0 °	1/2" / 1/2"	1/80	

Tubo de conexión para bebederos chupete

- fijación de tubo superior desplazable en sentido vertical, por tanto, apta para todos los sistemas de pared de celda
- en todos los modelos con dos salidas una sobre otra, las salidas se encuentran desplazadas formando un ángulo de 90°, por lo que son accesibles para dos animales al mismo tiempo
- Material: Acero inoxidable
- para la fijación en pared

221247, 221248,
221249

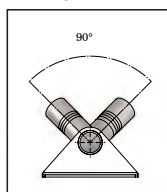

Nº. de ref.	Descripción	Longitud	rosca 1/2"	Salida	Inclinación		€
221244	con una salida	75 cm	1/2" AG	1/2" IG	30 °	1/10	
221245	con una salida	100 cm	1/2" AG	1/2" IG	30 °	1/10	
221247	con dos salidas	75 cm	1/2" AG	1/2" IG	30 °	1/10	
221248	con dos salidas	100 cm	1/2" AG	1/2" IG	30 °	1/10	
221249	con dos salidas, incl. estribo de protección	100 cm	1/2" AG	1/2" IG	30 °	1/10	
221250	con dos salidas a la misma altura	65 cm	1/2" AG	1/2" IG	30 °	1/10	

Tubo de conexión para dos celdas

- para el montaje sobre la pared de separación de celdas
- Material: Acero inoxidable
- para atornillar

Nº. de ref.	rosca 1/2"	Salida	Inclinación		€
221251	1/2" AG	1/2" IG	30 °	1/15	



Adaptador en Y para bebederos chupete

- para equipar tubos de conexión ya existentes
- Material: Acero inoxidable

Nº. de ref.	rosca 1/2"	Salida		€
221252	1/2" AG	1/2" IG	1/50	



Estribo de protección

- para el montaje sobre bebederos de chupete
- apto para todo tipo de tubos de conexión

Nº. de ref.	Material			€
221253	Acero inoxidable	1/10	600	





Bebedero

- con boquilla ajustable • bebedero de marcha suave y muy accesible • no se pierde agua, ya que el bebedero se encuentra muy dentro del tazón • Material: Acero inoxidable

222620: ideal para aprender





Datos técnicos	222620	222621	222622
Dimensiones (ancho x profundidad x alto)	15 cm x 9 cm x 21 cm	19 cm x 11 cm x 27 cm	21 cm x 16 cm x 29 cm
Opción de conexión	desde arriba	desde arriba	desde arriba

Nº. de ref.	Descripción	Conexión de agua			€
222620	para lechones	1/2"	1/12	288	
222621	para cerdos de engorde	1/2"	1/12	96	
222622	para cerdas	1/2"	1/12	144	

Tubo de conexión para bebedero

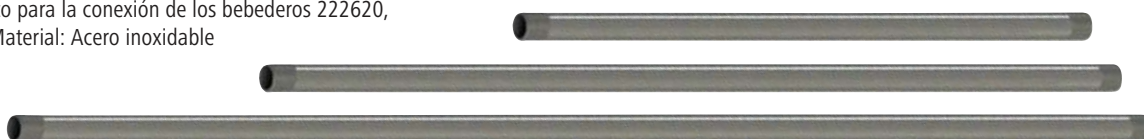
- modelo recto • apto para la conexión de los bebederos 222620, 222621, 222622 • Material: Acero inoxidable



Nº. de ref.	Longitud	rosca 1/2"	Salida		€
221240	50 cm	1/2" AG	1/2" AG	1	
221241	75 cm	1/2" AG	1/2" AG	1	
221242	100 cm	1/2" AG	1/2" AG	1/30	



Válvula de bebedero Water Level

• Water Level es la válvula ideal para mantener constante un determinado nivel de agua en un bebedero, recipiente de agua, etc. • especialmente indicada para lechones recién destetados que aprenden a beber con mayor facilidad cuando se les ofrece una superficie de agua y para celdas de parición donde el bebedero siempre debe tener agua • Ventaja: La válvula mantiene un nivel de agua constante, al igual que una válvula flotador, pero la limpieza de la Water Level es mucho más sencilla, ya que la carcasa de la válvula se coloca aprox. 1 metro por encima del nivel de agua • Funcionamiento: Water Level trabaja con la ayuda de un vacío que actúa sobre la membrana de goma y bloquea la entrada de agua. La válvula está equipada con un mecanismo de cierre integrado, de modo que cada válvula puede cerrarse por separado. • para el montaje en tubos horizontales • la válvula también puede cerrarse con una sencilla maniobra • doble durabilidad gracias a la membrana de doble pared



Consejos de aplicación:

- Utilice una presión constante de 1 a 3 bar o bien un regulador de presión
- Use agua limpia o filtros, para que la Water Level no se atasque
- Impermeabilice la conexión/salida del tubo (con PTFE y cordón obturador), para evitar el aire indeseado
- La capacidad de agua debe ser suficiente (conducto)
- Para limpiar/cambiar la membrana, gire el cierre de bayoneta
- El nivel de agua para cerdas debe alcanzar una altura de 4-5 cm, para evitar la comida en el tubo



Datos técnicos

Número de animales	1 - 30
Presión del agua	0,5 - 3 bar
Caudal del agua	2,5 - 7 l/min

Nº. de ref.	Descripción			€
22880	con tubo de acero inoxidable y bebedero basculante con elementos de fijación de pared incluidos	1		
22867	con tubo inox. 120 cm	1/8	96	
22889	sin tubo	1/24	192	



Nº. de ref.	Descripción	Longitud		€
228658	Tubo de acero inoxidable con rosca 1/2"	120 cm	1/30	
22869	Membrana para Water Level versión antigua con orificios para tornillos		1	
22879	Bebedero basculante para Water Level incluye elementos de fijación de pared		1	
22881	Membrana para Water Level de doble pared		1/300	
22883	Empalme 32 mm sin junta tórica para Water Level		1	

Comedero para lechones

- comedero especial con borde curvado hacia adentro • reduce el desperdicio de comida
- para alimento sólido, leche y agua • con gancho de sujeción para poder fijarlo en cualquier tipo de suelo emparrillado • mediante el montaje fijo se evita el derroche de comida durante el juego • se coloca y desplaza en la celda con un mango • Material: Plástico • resistente a las mordeduras



22785
Mango en forma de flecha para facilitar la fijación en el suelo emparrillado



Datos técnicos

Volumen de alimento 2,5 l

Nº. de ref.	Descripción	Color	Diámetro			€
22785	con gancho en J	blanco	29 cm	1/10	100	
22786	con gancho en T	blanco	29 cm	1/10	100	

Comedero para lechones

- para lechones en la celda de parición • mediante el montaje fijo se evita el derroche de comida durante el juego • se coloca y desplaza en la celda con un mango • con gancho de sujeción para poder fijarlo en cualquier tipo de suelo emparrillado • Material: Acero inoxidable



Datos técnicos

222854

Plazas de alimentación 4
Volumen de alimento 2 l

Nº. de ref.	Diámetro			€
222854	25 cm	1/6	144	

Comedero para lechones Mini-Piglet

- para suelos de plástico y otros suelos emparrillados • el comedero Mini-Piglet no sólo sirve para acostumbrar a los lechones de la celda de parición al primer alimento sólido, sino también para la leche y el agua • modelo muy robusto y funcional, con un mango para colocarlo y desplazarlo en la celda • queda tan sujeto que los cerdos no pueden jugar con él y desperdiciar comida • las aletas que dividen el comedero en 5 plazas impiden que los cerdos echen la comida fuera del comedero y que se suban al mismo y manchen la comida • Material: Plástico



Datos técnicos

22888

Plazas de alimentación 5
Volumen de alimento 2 l

Nº. de ref.	Color	Diámetro			€
22888	rojo	24 cm	1/12	144	

Comedero para lechones Easy Pan

- para lechones en la celda de parición • para alimento sólido, leche y agua • se coloca y desplaza en la celda con un mango • mediante el montaje fijo se evita el derroche de comida durante el juego • con gancho de sujeción para poder fijarlo en cualquier tipo de suelo emparrillado de plástico o metal • Material: Plástico

Datos técnicos	2285
Plazas de alimentación	5
Volumen de alimento	2,6 l

Nº. de ref.	Color	Altura	Diámetro			€
2285	rojo / amarillo	32 cm	27 cm	1/30	240	



Mango en forma de flecha para facilitar la fijación en el suelo emparrillado



Comedero para lechones Mini Hopper Pan

- la tapa se cierra herméticamente y no puede ser abierta por los lechones • los bordes redondeados evitan el desperdicio de comida • apto para alimento sólido • fácil ajuste de las raciones de comida • con gancho de sujeción para poder fijarlo en cualquier tipo de suelo emparrillado de plástico o metal • Material: Plástico

Datos técnicos	22850
Plazas de alimentación	5
Volumen de alimento	2,6 l
Volumen de la pieza supletoria	6 l

Nº. de ref.	Color	Altura	Diámetro			€
22850	rojo / amarillo	32 cm	27 cm	1/15	120	



Comedero para lechones Maxi Hopper Pan

- comedero / comedero automático para la alimentación de lechones recién destetados • fácil regulación de la administración de comida girando el tornillo de ajuste • se usa en los primeros 7 - 10 días tras el destete para acostumbrar a comer a los lechones de manera más rápida antes de utilizar los típicos comederos automáticos de alimento seco o húmedo • si el comedero se utiliza con la tolva, sólo será necesario rellenar una vez al día • puede usarse tanto para alimento seco como para alimento húmedo • sin rincones donde puedan quedar restos adheridos • limpieza fácil e higiénica • con gancho de sujeción para poder fijarlo en cualquier tipo de suelo emparrillado de plástico o metal • Material: Plástico

Datos técnicos	
Plazas de alimentación	10
Volumen de alimento	9 l
Volumen de la pieza supletoria	21 l
Número de animales	20 - 30
Peso del animal	6 - 15 kg



221076 + 22842 + 22844



221076

Nº. de ref.	Descripción	Color	Altura	Diámetro	UP	Unidad/Unidad de embalaje			€
221076	montado	rojo / blanco	68 cm	42,5 cm			1	15	
221076-0	desmontado	rojo / blanco	68 cm	42,5 cm	10 ud.	10 / caja	1/10	40	

Nº. de ref.	Descripción		€
221077	Tolva para convertir 221075 en 221076	1/10	
22842	Módulo de ampliación	1	
22844	Tapa para módulo de ampliación	1/50	



Comedero para lechones Maxi Pan

• sin tolva • para la alimentación de lechones recién destetados • el comedero puede usarse tanto para alimento sólido como para pienso complementario mezclado • con gancho de sujeción para poder fijarlo en cualquier tipo de suelo emparrillado de plástico o metal • Material: Plástico

Datos técnicos	221075
Plazas de alimentación	10
Volumen de alimento	9 l

Nº. de ref.	Color	Altura	Diámetro			€
221075	rojo	68 cm	42,5 cm	1/10	120	



Comedero automático para lechones TR-5

• cómoda y precisa administración de comida en 12 posiciones, incluso con la tolva llena • con el sistema interior de extracción se puede dosificar de manera óptima o bloquear por completo la comida • con borde de protección contra mordeduras de acero inoxidable • higiénico y de fácil limpieza, ya que no tiene rincones donde puede quedar adherida la comida • con base de 3 cm • Material: Plástico



Datos técnicos	22763
Plazas de alimentación	5
Volumen de alimento	120 l
Número de animales	25
Peso del animal	6 - 30 kg

Nº. de ref.	Color	Ancho	Profundidad	Altura			€
22763	negro	80,5 cm	30 cm	70 cm	1	30	

Nº. de ref.	Descripción	Material		€
22764	Soporte de pared para TR-5	Acero inoxidable	1/10	

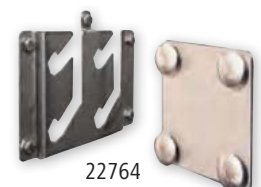

Comedero automático Grow Feeder Maxi

• para cerdos de engorde • el mecanismo de acero inoxidable de la toma de comida simula el comportamiento natural de los animales al hozar • de resistente polipropileno • trampilla de alimentación y borde de protección contra mordeduras de acero inoxidable • manejo sencillo y fácil limpieza

22784: es posible instalar la tubería de entrada de agua en ambos lados
• los lechones pequeños también pueden acceder fácilmente al bebedero • el sistema seco-húmedo estimula el apetito

Datos técnicos	
Volumen de alimento	60 l
Peso del animal	15 - 120 kg

30 % más de volumen (60 l)
13 opciones de ajuste para una dosificación precisa del alimento
¡ideal para suministrar forraje basto!

Nº. de ref.	Descripción	Color	Altura	Diámetro			€
22784	con conexión de agua	negro	107 cm	37 cm	1	18	
22788	sin toma de agua	negro	107 cm	37 cm	1	18	



22784

Sello de calidad para alimentos de la Bayerischer Bauernverband (Asociación de agricultores de Baviera)

A las empresas agropecuarias que participan en el programa «Puerta de establo abierta» (en alemán, «Offene Stalltür») solo les está permitido emplear alimentos que cuenten con este sello. De este modo, estas empresas pueden garantizar una gran seguridad en el área de la alimentación. Los productos de calidad Agrochemica también cuentan con certificados GMP+ y QS.



Globigen Pig Doser



para estabilizar la digestión fisiológica

- para comenzar la vida con éxito • Administración con inmunoglobinas naturales del huevo • favorece el sistema inmunológico y la salud intestinal • puede reducir la tasa de mortalidad (más lechones destetados por cerda y año) • puede mejorar el aumento de peso • baja capacidad amortiguadora; ingredientes de fácil digestión • Dosificador para una aplicación rápida y sencilla en los primeros días de vida

Administración recomendada:

- primera administración: administrar 2 - 4 ml (1 - 2 carreras de dosificación)
- si es necesario, volver a administrar 2 ml los días 2 y 3 después de la primera administración
- durante el destete y en caso de problemas digestivos, administrar 2 ml 1 - 2 veces al día

Pienso dietético complementario para lechones

Nº. de ref.	Contenido		€
15990	250 ml / Botella	1/12	
Nº. de ref.	Descripción		€
221054	dosificador	1/400	



Probiol® -F Liquid

Para la administración a corto plazo de suplementos de vitaminas y la estabilización de la digestión fisiológica



El complemento dietético líquido con los ingredientes y aditivos que un lechón necesita inmediatamente después del nacimiento, después del destete y en el caso de trastornos digestivos y esfuerzo físico.

- Las bacterias lácticas colonizan el intestino, pudiendo impedir así la propagación de bacterias dañinas (p. ej. E. coli) • excelente complemento nutritivo con portadores de energía y vitaminas A, D3 y E, así como anticuerpos (del calostro) para fortalecer el sistema inmunológico de los lechones • fácil aplicación con ayuda del dosificador de bombeo (n.º de art. 221054; disponible opcionalmente)

Administración recomendada:

- administrar 1 dosis de 2 ml (una presión) inmediatamente después del parto. Ante los primeros síntomas de diarrea, administrar 1 dosis de 2 ml (una presión) por la mañana y por la noche con el dosificador oral para lechones hasta que se reduzca la diarrea.

Complemento dietético para estabilizar la digestión fisiológica.
Ingredientes fáciles de digerir.

Nº. de ref.	Contenido		€
15770	250 ml / Botella	1/12	
Nº. de ref.	Descripción		€
221054	dosificador	1/400	



221054



«Encontrará más complementos alimenticios al final de la categoría Cría de terneros».



Spray de verraco Boarmate™

Boarmate™ se ha desarrollado para los agricultores y criadores que necesiten ayuda para calcular el momento óptimo de inseminación de las cerdas adultas y jóvenes. Este producto sirve para estimular a las cerdas adultas y jóvenes provocando un claro reflejo de inmovilidad tan pronto como estén preparadas para el apareamiento. Es el momento óptimo para la inseminación. El uso correcto de Boarmate™ evita problemas a la hora de detectar el celo de las cerdas adultas y jóvenes, que pueden ser causados por el fallo de un verraco, e incrementa las posibilidades de éxito en la inseminación artificial.

- para la determinación del momento óptimo de monta o inseminación en cerdas adultas y jóvenes
- también sirve como estímulo adicional durante la inseminación
- pulverizar 2 segundos como máx. en la proximidad de la cerda

Ventajas de Boarmate™

- Mayor posibilidad de éxito en la inseminación artificial, especialmente en pequeños grupos
- Menor intervalo entre el destete y la nueva inseminación
- Aumento de la producción anual de cerdas
- No se requieren verracos para detectar el celo
- Facilita la detección de las cerdas acíclicas y el „celo silencioso“
- Aumento del índice de partos
- Adelanto de la primera inseminación de cerdas jóvenes
- altamente rentable



Top Seller

Nº. de ref.	Descripción	Contenido		€
2290	DE / EN	80 ml / Bote de spray	1/12	
22158	DA / PL	80 ml / Bote de spray	1/12	
22157	FR / ES	80 ml / Bote de spray	1/12	
22139	DE / FR / EN / IT	250 ml / Bote de spray	1/12	
22156	ES / NL / DA / PL	250 ml / Bote de spray	1/12	

Spray de olor a verraco

- para la determinación del celo y la estimulación de la cerda
- se rocía directamente sobre el hocico de la cerda joven o adulta
- también puede utilizarse en verracos reticentes para aumentar la libido

Nº. de ref.	Contenido		€
22153	250 ml / Bote de spray	1/12	



Catéter espiral

- probado catéter desechable con mango y tapa para una inseminación de éxito
- óptimo sellado y estimulación

Nº. de ref.	UP	Unidad/Unidad de embalaje		€
22620	5 ud.	5 / bolsa	1/5/500	

Catéter de espuma

- con tubo de plástico estable y flexible
- espuma de calidad para una mejor sujeción, así se evita la pérdida de semen

Nº. de ref.	Descripción	UP	Unidad/Unidad de embalaje		€
22622	con mango y tapa	5 ud.	5 / bolsa	1/5/500	

Nº. de ref.	Descripción	UP	Unidad/Unidad de embalaje		€
22626	Alargador flexible	100 ud.	100 / bolsa	1/100/1.000	

Arco para inseminación cerdas A.I. Buddy

- arco de plástico ligero
- fácil y rápida colocación
- la barra metálica suministrada garantiza el correcto asiento de la pipeta de inseminación

Nº. de ref.	Color			€
22619	amarillo	1/20	320	

Nº. de ref.	Descripción		€
22618	Barra metálica para 22619	1/20	



encontrará guantes desechables para la inseminación en la categoría Equipos de protección



Gel lubricante VetGel

• para facilitar la introducción de las manos y brazos, así como para proteger la piel de manera óptima en intervenciones de parto y exámenes rectales y vaginales • receta respetuosa con el esperma (examinado exclusivamente para esperma de porcino)

Nº. de ref.	Contenido			€
1027	1000 ml / Botella	1/6	378	
10272	5000 ml / bidón	1	96	

¡recomendado por veterinarios!



Catéter espiral

• orig. Minitüb • el probado catéter desechable • el perfecto acabado hace del fiable catéter espiral el catéter desechable preferido en todo el mundo • vaina pelable • con tapón de cierre • con mango

Nº. de ref.	Color	UP	Unidad/Unidad de embalaje		€
22901	azul	5 ud.	5 / envase	1/5/600	



Catéter espiral SafeBlue® Spirette

• El catéter estéril en envase higiénico, la utilización de la envoltura como lámina protectora para la introducción y, en especial, el prescindir de un gel lubricante adicional, que suele ser fuente de contaminación por bacterias, convierten al SafeBlue® en un extraordinario sistema higiénico para la inseminación. • La caja dispensadora contiene 100 catéteres en envase estéril provistos de lubricante • estéril

Nº. de ref.	Color	UP	Unidad/Unidad de embalaje		€
22981	azul	1 envase	100 / envase	1/4	



Catéter de espuma SafeBlue® Foamtip

• lubricación en la punta • lesiones descartadas • flexible • hasta 100 unidades en una práctica caja dispensadora • embalaje individual • estéril

Nº. de ref.	Color	UP	Unidad/Unidad de embalaje		€
22968	azul	1 envase	100 / envase	1/4	



Catéter de espuma Foamtip

• lesiones descartadas • flexible • el catéter de inseminación con rosca en la vaina: el tubo se gira en la vaina de modo que permanece fijo durante la inseminación • para una mayor seguridad, especialmente con las nuevas ayudas de inseminación • sin mango

Nº. de ref.	UP	Unidad/Unidad de embalaje		€
22906	25 ud.	25 / envase	1/25/500	



Termómetro digital

• con función de mínimo y máximo • sonda de temperatura de acero inoxidable • con anilla de enganche • con funda de plástico y clip de fijación • impermeable • para uso con: 1 x 1,5 V - LR44 • El volumen de suministro incluye la pila



Datos técnicos	15172
Rango de medición de la temperatura	-50 - 200 °C
Unidad de temperatura seleccionable	Celsius °C / Fahrenheit °F

Nº. de ref.	Color	Material	Longitud		€
15172	blanco	Plástico	20 cm	1/10/100	



Fotómetro SDM 1

- fotómetro compacto y muy preciso para el análisis de la densidad del esperma • calibrado para el semen de verracos • no es necesaria la dilución de las muestras de semen • concentración de semen indicada en millones de espermatozoides/ml • la calibración se realiza de forma automática en cada proceso de medición • mínimas necesidades de mantenimiento y muy fácil limpieza • la microcubeta, fabricada con gran precisión, se fija de forma segura en la posición correcta • la microcubeta sirve al mismo tiempo de pipeta, recipiente de reactivo y cubeta



A petición, también puede calibrarse para vacunos, caballos, pequeños rumiantes y perros.

Nº. de ref.		€
229901	1/7	

229915

Nº. de ref.	Descripción	UP	Unidad/Unidad de embalaje		€
229915	Microcubetas para fotómetro SDM 1	1 envase	100 / envase	1	



Diluyente de semen porcino Merk III

- ideal para conservar el semen hasta 4 días • con adición de antibióticos • producido según los estándares ISO 9001 y GMP • calidad de lote comprobada por el fabricante

Nº. de ref.	Contenido		€
22902	60 g / bolsa	1/100	



Botella de semen

• Material: Plástico

Nº. de ref.	Color	Volumen	UP	Unidad/Unidad de embalaje		€
22903	transparente	100 ml	500 ud.	500 / caja	1/500	

Nº. de ref.	Descripción	Color	UP	Unidad/Unidad de embalaje		€
22904	Capuchones para botella de semen	en varios colores	250 ud.	250 / envase	1/250/5.000	



22904

HK Dispositivo para el diagnóstico de gestación para cerdos

Si en su establo desea una crianza sin problemas ni sorpresas desagradables (pseudogestación, problemas de fertilidad, etc.) y quiere evitar un descenso de la productividad por la falta de gestación, el dispositivo para el diagnóstico de gestación HK le dará la seguridad que necesita. Con el dispositivo para el diagnóstico de gestación se puede detectar la gestación en ovejas o cabras a partir de 60 días tras la última inseminación con una seguridad del 90%.

- opción de funcionamiento a pilas o con batería recargable • indicador acústico y óptico de embarazo • conexión y desconexión con sólo pulsar una tecla • desconexión automática que evita el consumo innecesario • el robusto clip extraíble proporciona una segura sujeción al cinturón • Se suministra sin cargador • El volumen de suministro incluye una pila de bloque de 9 voltios • Se entrega en un maletín resistente de plástico

Nº. de ref.	Descripción		€
22130	con sonda de cable en espiral	1/10	

Nº. de ref.	Descripción		€
22132	Cargador	1	
222-8482	Pila alcalina 9 V: bloque 6LR61	1	



Spray marcador TopMarker

- para la identificación de vacunos o cabras y cerdos
- marcado de color intenso y secado rápido de la mejor calidad
- para ovejas recomendamos nuestro spray de identificación de ovejas especial



Top Seller



¡Rápido secado y color intenso!

Nº. de ref.	Color	Contenido			€
20122	verde	200 ml / Bote de spray	1/12	2.880	
20123	azul	200 ml / Bote de spray	1/12	2.880	
20124	rojo	200 ml / Bote de spray	1/12	2.880	
20148	verde	400 ml / Bote de spray	1/12	1.512	
20149	azul	400 ml / Bote de spray	1/12	1.512	
20150	rojo	400 ml / Bote de spray	1/12	1.512	
20157	verde	500 ml / Bote de spray	1/12	1.344	
20156	rojo	500 ml / Bote de spray	1/12	1.344	
20158	azul	500 ml / Bote de spray	1/12	1.344	
20173	naranja	500 ml / Bote de spray	1/12	1.344	
20174	violeta	500 ml / Bote de spray	1/12	1.344	
20177	negro	500 ml / Bote de spray	1/12	1.344	





Marcador de ganado TopMarker

- para la marcación a corto plazo de cerdos, ovejas y vacunos
- colores de alto poder cubriente
- muy rentables
- de fácil aplicación mediante lápiz giratorio



Disponible para diseño personalizado.



Nº. de ref.	Color	Contenido	UP	Unidad/Unidad de embalaje			€
20620	azul	60 ml / Marcador giratorio	10 ud.	10 / envase	1/10/100	4.200	
20621	rojo	60 ml / Marcador giratorio	10 ud.	10 / envase	1/10/100	4.200	
20622	verde	60 ml / Marcador giratorio	10 ud.	10 / envase	1/10/100	4.200	
20623	amarillo	60 ml / Marcador giratorio	10 ud.	10 / envase	1/10/100	4.200	
20624	naranja	60 ml / Marcador giratorio	10 ud.	10 / envase	1/10/100	4.200	
20625	violeta	60 ml / Marcador giratorio	10 ud.	10 / envase	1/10/100	4.200	
20626	negro	60 ml / Marcador giratorio	10 ud.	10 / envase	1/10/100	4.200	



RAIDEX Spray marcador

• para la identificación de vacunos o cabras y cerdos • para ovejas recomendamos nuestro spray de identificación de ovejas especial

¡Rápido secado y color intenso!



Nº. de ref.	Color	Contenido			€
2015	rojo	400 ml / Bote de spray	1/12	1.512	
20152	azul	400 ml / Bote de spray	1/12	1.512	
20151	verde	400 ml / Bote de spray	1/12	1.512	
2027	amarillo	400 ml / Bote de spray	1/12	1.512	
20126	negro	400 ml / Bote de spray	1/12	1.512	
20127	violeta	400 ml / Bote de spray	1/12	1.512	
20128	naranja	400 ml / Bote de spray	1/12	1.512	



RAIDEX Marcador de ganado

• para la rápida identificación de ovejas, cerdos, terneros, etc. • eficacia probada desde hace décadas • Vida útil larga • envase de plástico con empujador giratorio • destaca frente a otras marcas por su gran calidad

Disponible para diseño personalizado.

Nº. de ref.	Color	Contenido	UP	Unidad/Unidad de embalaje			€
201	rojo	60 g / Marcador giratorio	10 ud.	10 / envase	1/10/50	5.000	
202	verde	60 g / Marcador giratorio	10 ud.	10 / envase	1/10/50	5.000	
203	azul	60 g / Marcador giratorio	10 ud.	10 / envase	1/10/50	5.000	
204	violeta	60 g / Marcador giratorio	10 ud.	10 / envase	1/10/50	5.000	
205	negro	60 g / Marcador giratorio	10 ud.	10 / envase	1/10/50	5.000	
20600	naranja	60 g / Marcador giratorio	10 ud.	10 / envase	1/10/50	5.000	
20601	amarillo	60 g / Marcador giratorio	10 ud.	10 / envase	1/10/50	5.000	
20602	blanco	60 g / Marcador giratorio	10 ud.	10 / envase	1/10/50	5.000	



Pistola para spray SprayMaster

para spray marcador

• la ayuda de pulverización para una cómoda aplicación de sprays de pintura y marcación • para trabajar de forma limpia y eficiente con todos los sprays corrientes • la ayuda de pulverización permite un manejo profesional, similar a una pistola de rociado, y le ayudará a trabajar también grandes superficies sin esfuerzo • protege las manos del usuario



Nº. de ref.		€
20170	1/135	

Martillo de tatuaje Top Quality

• cabezal del martillo de tatuaje fresado en una pieza • vida útil muy larga • Material: acero galvanizado



Nº. de ref.	Tamaño de letra	Filas	Total de posiciones		€
19995	20 mm	2	10	1/10	
19996	20 mm	2	12	1/10	

tatuar de aluminio

• cabezal del martillo de tatuaje extrusionado • extremadamente estable y ligero
• ¡para caracteres sin placa base adicional! • Material: Aluminio

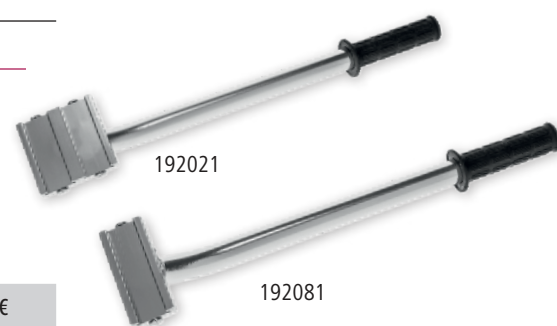

Nº. de ref.	Tamaño de letra	Filas	Total de posiciones		€
192011	20 mm	1	5	1/24	
192081	20 mm	1	6	1/24	
192021	20 mm	2	10	1/24	
192031	20 mm	2	12	1/24	
192041	20 mm	2	14	1/24	
192051	30 mm	1	5	1/24	
192061	40 mm	1	4	1/24	

Inserto para martillo de tatuaje

• páas de acero inoxidable • sin placa base adicional • compatible con martillos de tatuaje de calidad extra y aluminio



Nº. de ref.	Descripción	Longitud	Ancho	Altura	Tamaño de letra	Forma de punta		€
199810	Número suelto	17,7 mm	9,4 mm	4 mm	10 mm	puntiagudo	1	
19982	Letra suelta	17,7 mm	9,4 mm	4 mm	10 mm	puntiagudo	1	
199800	Combinación AT, acero inoxidable	17,7 mm	18,8 mm	4 mm	10 mm	puntiagudo	1	
1926	Número suelto	30 mm	15 mm	4 mm	20 mm	puntiagudo	1	
1927	Letra suelta	30 mm	15 mm	4 mm	20 mm	puntiagudo	1	
1959	Placa lisa suelta	30 mm	15 mm	4 mm	20 mm		1	
19261	Juego de números 0-9	30 mm	15 mm	4 mm	20 mm	puntiagudo	1	
19651	Número suelto	35 mm	20 mm	3 mm	30 mm	puntiagudo	1	
19650	Letra suelta	35 mm	20 mm	3 mm	30 mm	puntiagudo	1	
19652	Placa lisa suelta	35 mm	20 mm	3 mm	30 mm		1	
19641	Número suelto	50 mm	25 mm	4 mm	40 mm	puntiagudo	1	
19640	Letra suelta	50 mm	25 mm	4 mm	40 mm	puntiagudo	1	
19642	Placa lisa suelta	50 mm	25 mm	4 mm	40 mm		1	

Carácter con placa base adicional

• páas de acero inoxidable • con placa base adicional • para los modelos de martillo de tatuaje estándar de 30 mm y 40 mm hasta 2016

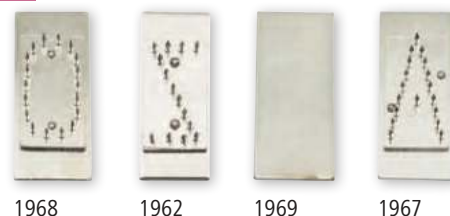

Nº. de ref.	Descripción	Longitud	Ancho	Altura	Tamaño de letra	Forma de punta		€
1963	Número suelto	55 mm	22,4 mm	2 mm	30 mm	puntiagudo	1	
1962	Letra suelta	55 mm	22,4 mm	2 mm	30 mm	puntiagudo	1	
1964	Placa lisa suelta	55 mm	22,4 mm	2 mm	30 mm		1	
1968	Número suelto	70,2 mm	29,7 mm	2 mm	40 mm	puntiagudo	1	
1967	Letra suelta	70,2 mm	29,7 mm	2 mm	40 mm	puntiagudo	1	
1969	Placa lisa suelta	70,2 mm	29,7 mm	2 mm	40 mm		1	

Tatuadora

• la ventaja de las tatuadoras con transmisión de palanca radica en que, gracias a las condiciones favorables de la palanca, el tatuaje puede realizarse con un menor esfuerzo y una precisión aún mayor • Material: Metálico

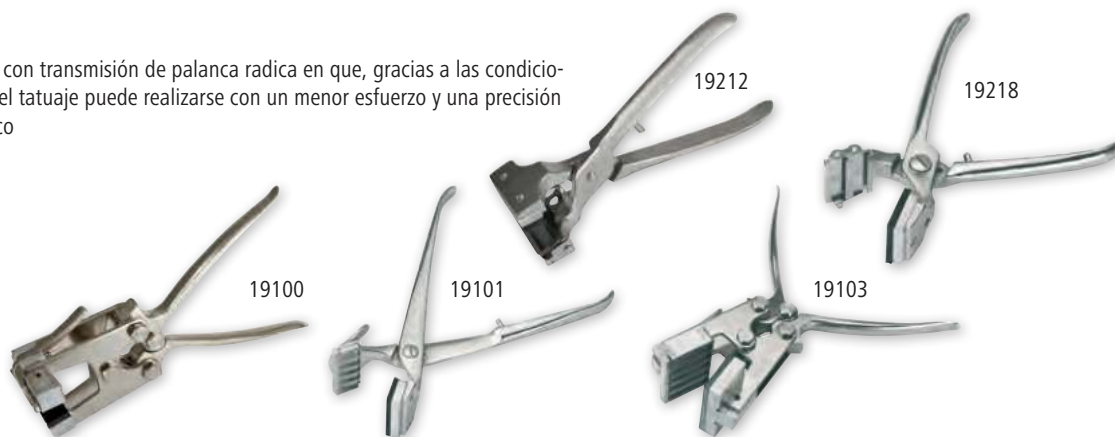

Nº. de ref.	Descripción	Tamaño de letra	Filas	Total de posiciones		€
19101	con transmisión simple	10 mm	1	5	1/10	
19100	con transmisión de palanca	10 mm	1	5	1/10	
19103	con transmisión de palanca	10 mm	2	10	1/10	
19212	con transmisión simple	7 mm	1	7	1/10	
19218	con transmisión simple	7 mm	2	10	1/10	

Carácter para tatuadora

Indique siempre en el caso de números o letras sueltas en qué variante (1, 2, 3,... o A, B, C,...) Desea el carácter. A petición fabricamos cualquier carácter para su tatuadora, por ejemplo en otros tamaños, varios caracteres en una placa o también caracteres transversales.



Nº. de ref.	Descripción	Longitud	Ancho	Altura	Tamaño de letra	Forma de punta		€
195	Número suelto	17,5 mm	9,1 mm	3 mm	10 mm	redonda	1	
197	Letra suelta	17,5 mm	9,1 mm	3 mm	10 mm	redonda	1	
1990	Placa lisa suelta	17,5 mm	9,1 mm	3 mm	10 mm		1	
193	Juego de números 0-9	17,5 mm	9,1 mm	3 mm	10 mm	redonda	1	
1971	Juego de letras A-Z	17,5 mm	9,1 mm	3 mm	10 mm	redonda	1	
19215	Número suelto	12,2 mm	7,2 mm	3 mm	7 mm	redonda	1	
19216	Letra suelta	12,2 mm	7,2 mm	3 mm	7 mm	redonda	1	
19217	Placa lisa suelta	12,2 mm	7,2 mm	3 mm	7 mm		1	
19213	Juego de números 0-9	12,2 mm	7,2 mm	3 mm	7 mm	redonda	1	
19214	Juego de letras A-Z	12,2 mm	7,2 mm	3 mm	7 mm	redonda	1	

Tinta de tatuaje TopMarker

• lavable • perfecta legibilidad • ideal para tatuar con tatuadora o martillo de tatuaje

Nº. de ref.	Color	Contenido		€
1931	negro	1000 ml / Botella	1/6	



Tampón de tinta

• completo, con fieltro • recipiente con mango y tapa

Nº. de ref.	Descripción		€
1929	Tampón de tinta largo	1/30	
19292	Tampón de tinta transversal	1/30	

Nº. de ref.	Descripción		€
19291	Fieltro individual para tampón de tinta	1/300	



RAIDEX Tinta para tatuar

- tinta lista para el uso • la superficie del área a tatuar puede frotarse de inmediato

Nº. de ref.	Color	Contenido		€
1915	negro	60 g / tubo de 200 ml	1/50	
19150	verde	60 g / tubo de 200 ml	1/50	



1915

19150

RAIDEX Pasta para tatuar

- tinta lista para el uso

Nº. de ref.	Color	Contenido		€
1916	negro	600 g / Caja	1/22	



RAIDEX Tinta para tatuar en roll-on

- el roll-on facilita la aplicación de la tinta de tatuaje en la piel

Nº. de ref.	Color	Contenido		€
1917	negro	80 ml / Botella en roll-on	1/40	



RAIDEX Tinta de tatuaje especial

- lavable
- garantiza una perfecta legibilidad
- ideal para tatuar con tatuadora o martillo de tatuaje

Nº. de ref.	Color	Contenido		€
19281	negro	500 ml / Botella	1/10	
1928	negro	1000 ml / Botella	1/6	



RAIDEX Tinta de marcación de carne

- cumple la Directiva 94/36/EG, que regula la identificación de productos cárnicos

Nº. de ref.	Color	Contenido		€
19184	Marrón	1000 ml / Botella	1/6	



Termómetro digital para animales grandes

• con sonda de 14 cm de longitud • gran precisión • memorización del último valor medido • Desconexión automática • impermeable • indicación de cambio de pila • para uso con: 1 x CR2032 de 3 voltios Iones de litio • El volumen de suministro incluye la pila



Datos técnicos	
Rango de medición de la temperatura	32 - 43,9 °C
Tiempo de medición	8 s
Unidad de temperatura seleccionable	Celsius °C / Fahrenheit °F
Precisión de la medición de temperatura	+/- 0,1 °C

Nº. de ref.		€	Nº. de ref.	Descripción		€
2138	1/6/24		29918	Pila de botón de 3 voltios	1/20	

Termómetro digital topTEMP

• termómetro digital para la medición vía rectal en animales • adaptado ergonómicamente al animal • para uso con: 1 x AAA (Micro) de 1,5 voltios • El volumen de suministro incluye la pila

Datos técnicos	
Rango de medición de la temperatura	32 - 42 °C
Tiempo de medición	10 - 15 s
Unidad de temperatura seleccionable	Celsius °C / Fahrenheit °F
Precisión de la medición de temperatura	+/- 0,1 °C
Peso	69 g

Nº. de ref.		€
21124	1/32	



Termómetro digital

• gran precisión • medición rápida 10 s (por vía rectal) o 17 s (por vía oral) • señal audible automática al finalizar la medición • memorización del último valor medido • Desconexión automática • con funda protectora transparente individual • impermeable • indicación de cambio de pila • para uso con: 1 x 1,5 V (R41) Alcalina de manganeso • El volumen de suministro incluye la pila

Datos técnicos	
Rango de medición de la temperatura	32 - 42 °C
Tiempo de medición	10 - 17 s
Precisión de la medición de temperatura	+/- 0,1 °C

Nº. de ref.	Descripción	Color		€
2136	con sonda fija	lila	1/10/200	
2137	con sonda flexible	naranja	1/10/200	



Termómetro digital BigScreen

• con sonda flexible • gran precisión • con iluminación de fondo para la indicación de fiebre: verde para la ausencia de fiebre y rojo para la fiebre • señal audible automática al finalizar la medición • memorización del último valor medido • Desconexión automática • impermeable • indicación de cambio de pila • para uso con: 1 x CR2032 de 3 voltios Litio • El volumen de suministro incluye la pila

Datos técnicos	
Rango de medición de la temperatura	32 - 43,9 °C
Tiempo de medición	10 s
Unidad de temperatura seleccionable	Celsius °C / Fahrenheit °F
Precisión de la medición de temperatura	+/- 0,1 °C



Nº. de ref.		€
2130	1/6/24	

Nº. de ref.	Descripción		€
29918	Pila de botón de 3 voltios	1/20	



Caja multiusos

• para guardar de una manera ordenada • Material: Plástico

Nº. de ref.	Color	Longitud	Ancho	Altura			€
321776	azul	38 cm	25 cm	11,5 cm	1/30	360	
321778	verde	38 cm	25 cm	11,5 cm	1/30	360	



Mango de bisturí

• para todas las hojas de bisturí habituales en el mercado

Nº. de ref.	Material		€
2215	Acero inoxidable	1/10/100	



Juego de bisturís

Juego compuesto por los siguientes artículos: 1x mango de bisturí (2215), 5x hojas de bisturí (2216)

Nº. de ref.	Material	UP	Unidad/Unidad de embalaje		€
22160	Acero inoxidable	1 blíster	1 / blíster	1	



Mango de bisturí plegable

• para todas las hojas de bisturí habituales en el mercado

Nº. de ref.	Material		€
22150	Acero inoxidable	1/10/200	



Swann-Morton Hoja de bisturí

• Material: Acero al carbono

Nº. de ref.	Talla	UP	Unidad/Unidad de embalaje		€
2216	22	100 ud.	100 / caja	1/100/120	
2216/10	22	1 blíster	10 / blíster	1	
22161	24	100 ud.	100 / caja	1/100/120	



Agujas quirúrgicas

• con ojo de resorte – 3/8 de círculo • corte en el exterior • no estériles

2278: Juego = tamaños 1+4+7 (4 uds. cada uno)



2275 ideal para lechones

Nº. de ref.	Material	Talla	Longitud	Diámetro	UP	Unidad/Unidad de embalaje		€
2270	Acero inoxidable	1	80 mm	1,4 mm	1 bolsa	12 / bolsa	1/12	
2271	Acero inoxidable	2	75 mm	1,4 mm	1 bolsa	12 / bolsa	1/12	
2272	Acero inoxidable	3	70 mm	1,3 mm	1 bolsa	12 / bolsa	1/12	
2273	Acero inoxidable	4	65 mm	1,3 mm	1 bolsa	12 / bolsa	1/12	
2274	Acero inoxidable	5	60 mm	1,2 mm	1 bolsa	12 / bolsa	1/12	
2275	Acero inoxidable	6	55 mm	1,1 mm	1 bolsa	12 / bolsa	1/12	
2276	Acero inoxidable	7	50 mm	1,1 mm	1 bolsa	12 / bolsa	1/12	
2278	Acero inoxidable	1 + 4 + 7			1 bolsa	12 / bolsa	1/12	



Material de sutura Perlón

- hilo de sutura de perlón no estéril envasado en ovillo • hilo preferido por los veterinarios por su alta resistencia a la tracción • material blanco, trenzado • superficie muy lisa • curación de la herida sin reacciones • nudos muy resistentes • diámetro muy constante

Made in Germany



Nº. de ref.	Color	Material	Longitud	Grosor	Compatibilidad con		€
2264	rojo	Perlón	40 m	2	Lechón	1/10/400	
2265	azul	Perlón	30 m	3	Ovejas	1/10/400	
2266	verde	Perlón	25 m	4	Ganado vacuno	1/10/400	
2267	verde oscuro	Perlón	15 m	5	Ganado vacuno	1/10/400	

Pinzas hemostáticas



Nº. de ref.	Material	Longitud		€
2280	Acero inoxidable	17 cm	1/12/216	

Soporte de aguja Mathieu



Nº. de ref.	Material	Longitud		€
2281	Acero inoxidable	17 cm	1/12/216	

Dispositivo de aturdimiento para ganado Blitz

- dispositivo de aturdimiento de animales autorizado por el Instituto Federal de Física y Metrología (Physikalisch-Technische Bundesanstalt) de Braunschweig, Alemania • construcción de gran calidad, maciza y niquelada • la unión roscada maciza garantiza el perfecto asiento de la pieza de cierre • protección contra el aflojamiento indeseado del cabezal durante el disparo • mínima sacudida al disparar, gracias a la firme construcción • seguridad contra disparos indeseados, ya que la liberación del percutor solamente tiene lugar después de presionar completamente la palanca de disparo • gracias al hexágono, el aparato no puede rodar accidentalmente • la entrada de la bala también produce una onda explosiva que provoca directa e instantáneamente el aturdimiento del animal. Por tanto, este puede ser sacrificado sin dolor. • indestructible, con resortes reforzados para un uso intenso • Calibre de 9 x 17 mm con fugo central

21255: El dispositivo de aturdimiento para ganado Blitz también está disponible en un set de accesorios.

- Embalaje en maletín de plástico: Dispositivo de aturdimiento para ganado Blitz (n.º de art. 21251), set de limpieza, set de desgaste, aceite lubricante de 50 mililitros (Ballistol), tres aberturas para cartuchos

Nuevas funciones de seguridad

El estribo de protección evita que la palanca se accione de manera involuntaria.

El almacén de cartuchos se ha modificado de manera que cumpla con los requisitos de la C.I.P. (Comisión Internacional Permanente para la Prueba de Armas de Fuego) y no se puedan introducir cartuchos más largos (p. Ej., de 9 x 27 mm).

Made in Germany



Nº. de ref.	Descripción	Calibre		€
21251	Versión 2019	9 x 17 mm	1/5	
21255	Versión 2019: con accesorios en maletín	9 x 17 mm	1/4	

Nº. de ref.	Descripción	Color	Calibre	utilizable para	UP	Unidad/Unidad de embalaje		€
21201	Cartuchos especiales	verde	9 x 17 mm	aves de corral, conejos y liebres con un peso mínimo de 5 kilogramos y especies grandes de peces Lechones (desde 5-30 kg), cerdos, ovejas (hasta un año), terneros	1 envase	50 / envase	1/10/100	
21202	Cartuchos especiales	amarillo	9 x 17 mm	Ovejas y cabras (desde un año), vacas y bueyes de peso ligero	1 envase	50 / envase	1/10/100	
21204	Cartuchos especiales	azul	9 x 17 mm	bueyes de tamaño mediano y novillos	1 envase	50 / envase	1/10/100	
21203	Cartuchos especiales	rojo	9 x 17 mm	Caballos, bueyes de mucho peso y toros adultos	1 envase	50 / envase	1/10/100	

Aparato para aturdir ganado menor

• producto adecuado para conejos de hasta 5 kilogramos y aves de corral de engorde con un peso en vivo máximo de 16 kilogramos • técnica de perno de suspensión: no se requiere munición • mango ondulado para una mejor sujeción • manejable y fácil de usar • producto fabricado con una aleación especial resistente • Material: Aluminio / Acero inoxidable

Novedad

NEW

Made in the EU



Aplicación:

• El perno de disparo se extrae de la arandela, lo que tensa los muelles de disparo. • El botón de liberación permite soltar los muelles y acelera el perno de disparo, el cual golpea el cráneo del animal de abasto para aturdirlo. • La arandela del perno de disparo puede retirarse para evitar usos indebidos.



Nº. de ref.	Longitud	Ancho	Diámetro	Peso		€
21260	225 mm	40 mm	34 mm	365 g	1/18	

Dispositivo de aturdimiento para ganado Blitz Schlag

En la serie de modelos Blitz Schlag se golpea la cabeza sin que el perno penetre. Este aparato se ha concebido exclusivamente para aturdir aves de corral, conejos y liebres con un peso en vivo mínimo de 5 kilogramos y para aturdir especies grandes de peces.

• dispositivo de aturdimiento de animales autorizado por la Autoridad federal físico-técnica de Braunschweig, Alemania (n.º PTB 3-69) • construcción de gran calidad, maciza y niquelada • la unión roscada maciza garantiza el perfecto asiento de la pieza de cierre • gracias al hexágono, el aparato no puede rodar accidentalmente • el estribo de protección evita que la palanca se accione de manera involuntaria • Calibre de 9 x 17 mm con fuego central

Novedad

NEW

Made in Germany



21201

Nº. de ref.	Peso	Calibre		€
21256	2,25 kg	9 x 17 mm	1/5	

Nº. de ref.	Descripción	Color	Calibre	utilizable para	UP	Unidad/Unidad de embalaje		€
21201	Cartuchos especiales	verde	9 x 17 mm	aves de corral, conejos y liebres con un peso mínimo de 5 kilogramos y especies grandes de peces Lechones (desde 5-30 kg), cerdos, ovejas (hasta un año), terneros	1 envase	50 / envase	1/10/100	

HSW ROUX-REVOLVER®

- modelo de latón cromado y pulido • Husillo con mirilla para pistón Durit • perfectamente indicado para la vacunación masiva • con émbolo tensable • disponible con cono de rosca o Luer-Lock • también disponible en versión prolongada • Ajuste de la dosificación: Disco divisor

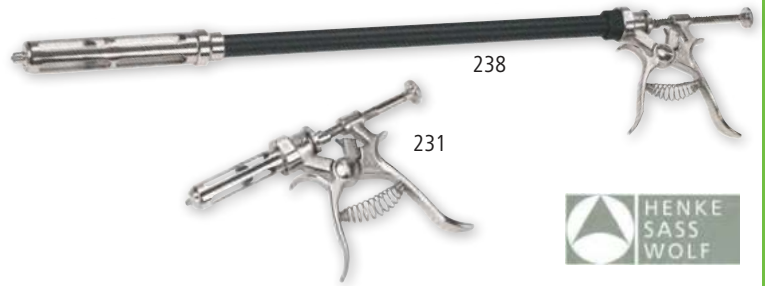

Nº. de ref.	Acoplamiento de cánula	Volumen	Graduación	Dosificación	Alargador		€
231	Cono de rosca	10 ml	sin graduar			1/50	
233	Cono de rosca	30 ml	graduado	0,5 - 2,5 ml		1/50	
232	Cono de rosca	30 ml	graduado	1 - 5 ml		1/50	
2317	Cono de rosca	30 ml	graduado	1 - 5 ml	con alargador	1/10	
234	Cono de rosca	50 ml	graduado	1 - 5 ml		1/50	
237	Cono de rosca	50 ml	graduado	1 - 5 ml	con alargador	1/10	
235	cono Luer-Lock	10 ml	sin graduar			1/50	
23600	cono Luer-Lock	30 ml	graduado	0,5 - 2,5 ml		1/50	
236	cono Luer-Lock	30 ml	graduado	1 - 5 ml		1/50	
23602	cono Luer-Lock	50 ml	graduado	1 - 5 ml		1/50	
238	cono Luer-Lock	50 ml	graduado	1 - 5 ml	con alargador	1/10	

Alargador flexible

- para jeringas HSW

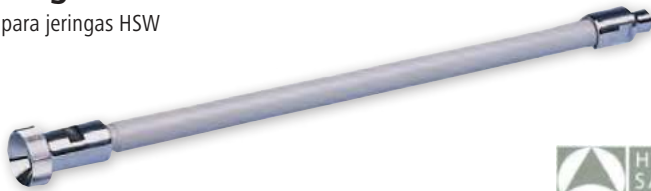

Nº. de ref.	Acoplamiento de cánula	Longitud		€
2316	Rosca / Rosca	29 cm	1	
23161	Luer-Lock / Luer-Lock	29 cm	1	
23162	Rosca / Luer-Lock	29 cm	1	

HSW Alargador ROUX-REVOLVER®



Nº. de ref.	Descripción	Longitud		€
2319	para Revolver de 30 mililitros	40 cm	1	
239	para Revolver de 50 mililitros	40 cm	1	

Juego de juntas para la jeringa HSW ROUX-REVOLVER®

- compuesto por junta delantera, junta trasera, émbolo y junta de cánula

Nº. de ref.	Descripción	Compatibilidad con		€
2325	para 10 ml	Hauptner / Roux	1/100	
2327	para 30 + 50 ml	Roux	1/100/1.000	
2330	para 30 + 50 ml	Hauptner	1/100	

Kit de cilindro y juego de juntas

Nº. de ref.	Descripción	UP	Unidad/Unidad de embalaje		€
23310	para 10 ml	1 blíster	1 / blíster	1	
23311	para 30 ml	1 blíster	1 / blíster	1	
23312	para 50 ml	1 blíster	1 / blíster	1	

Cilindro



Nº. de ref.	Volumen	Graduación	Compatibilidad con		€
241	10 ml	sin graduar	Hauptner / Roux	1/100	
245	30 ml	sin graduar	Roux	1/100	
2413	30 ml	sin graduar	Hauptner	1/100	
247	50 ml	sin graduar	Roux	1/100	
2414	50 ml	sin graduar	Hauptner	1/100	

Juego de gancho de transporte

- compuesto de gancho de transporte 31152, tornillo 31154 y resorte laminado 31161



Nº. de ref.		€
31170	1/200	

HSW MULTI-MATIC®

- jeringa de dosificación para vacunación en serie original Henke • diseño innovador y ergonómico • excelente manejo mediante un mango de resistente aluminio moldeado a presión
- robusto cilindro de plástico con acoplamiento de cánula de metal, resistente a todos los medicamentos conocidos • gran precisión de dosificación con una tolerancia inferior a un 1 por ciento
- dosificación sencilla de 0,5-2,5 ml (25 ml) o 1-5 ml (50 ml) mediante una rueda dosificadora
- fácil mantenimiento, gracias al sencillo desmontaje • biocompatible • cilindro esterilizable en autoclave (a 134°C) • resistente a los rayos UV • esterilizable



23102

Nº. de ref.	Acoplamiento de cánula	Volumen	Dosificación		€
23101	cono Luer-Lock	25 ml	0,5 - 2,5 ml	1/50	
23102	cono Luer-Lock	50 ml	1 - 5 ml	1/50	
23103	Cono de rosca	25 ml	0,5 - 2,5 ml	1/50	
23104	Cono de rosca	50 ml	1 - 5 ml	1/50	

HSW FERRO-MATIC® con portabolletas

- jeringa de llenado automático • modelo de cristal/metal • émbolo muy resistente • ajuste de la dosificación preciso y sin escalas • cambio de la botella de medicamento fácil y rápido gracias al novedoso soporte de botella • adaptador blanco para frascos de medicamento de 20 mm de diámetro y tamaños de frasco de 50/100 ml. • adaptador azul para frascos de medicamento de 30 mm de diámetro y tamaños de frasco de 200-500 ml • Ajuste de la dosificación: ajuste continuo



23216

Portabotellas con adaptador universal

Nº. de ref.	Acoplamiento de cánula	Dosificación		€
23216	cono Luer-Lock	1 - 3 ml	1/20	
23217	cono Luer-Lock	1 - 5 ml	1/20	

Cilindro para HSW FERRO-MATIC®



249

2410

Nº. de ref.	Volumen	Graduación		€
249	3 ml	graduado	1/100	
2410	5 ml	graduado	1/100	

Juego de juntas para HSW FERRO-MATIC®

- compuesto por todas las juntas, válvulas y resortes



Nº. de ref.	Descripción		€
2331	para 3 ml	1	
2332	para 5 ml	1	

HSW VET-MATIC®

- jeringa de inyección automática para preparados farmacéuticos para animales • émbolo estable de gran paso • desmontable por completo, óptima limpieza • componentes fabricados con gran precisión, disponibles por separado • cantidad a dosificar fácilmente regulable, sin escalas • acoplamiento de cánula de dos piezas con seguro de válvula • sistema de válvula antibloqueo de Henke • se suministra con manguera y tubo de subida • Ajuste de la dosificación: ajuste continuo





Nº. de ref.	Acoplamiento de cánula	Volumen		€
2323	cono Luer-Lock	5 ml	1/20	

Nº. de ref.	Descripción	Volumen		€
2410	Cilindro para HSW FERRO-MATIC®	5 ml	1/100	

HSW ECO-MATIC® con acoplamiento para botella

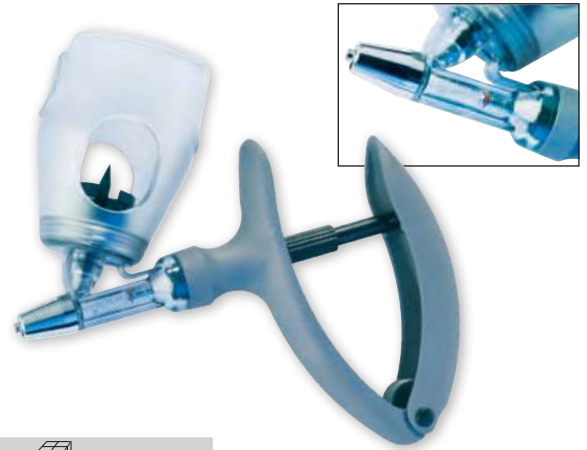
- jeringa Premium de dosificación fina, de plástico, con cilindro de plástico resistente
- con cesta de plástico para acoplar botellas de hasta 100 ml • diseño ergonómico y manejo muy sencillo para cantidades de inyección pequeñas • dosificación regulable con precisión, sin escalas • gran precisión de dosificación, incluso con cantidades muy pequeñas • acoplamiento de cánula de metal sin desgaste • resistente cesta de plástico que protege frente a golpes e impactos • cambio fácil y rápido de la botella de medicamento • extraordinaria en precio y rendimiento



Nº. de ref.	Acoplamiento de cánula	Volumen	Dosificación		€
23131	cono Luer-Lock	0,3 ml	0,1 - 0,3 ml	1/25	
23126	cono Luer-Lock	1 ml	0,1 - 1 ml	1/25	
23120	Cono de rosca	2 ml	0,2 - 2 ml	1/25	
23121	cono Luer-Lock	2 ml	0,2 - 2 ml	1/25	
23122	Cono de rosca	5 ml	0,5 - 5 ml	1/25	
23123	cono Luer-Lock	5 ml	0,5 - 5 ml	1/25	



HSW ECO-MATIC® con acoplamiento para manguera

- Jeringa de gama alta de plástico y con cilindro de plástico resistente • acoplamiento de cánula de metal sin desgaste • ajuste de la dosificación preciso y sin escalas • diseño ergonómico y manejo muy fácil • se suministra con manguera
- compatible con el set de capuchones de toma y ventilación (n.º de art. 31397)
- Ajuste de la dosificación: ajuste continuo



Nº. de ref.	Acoplamiento de cánula	Volumen	Dosificación		€
23110	cono Luer-Lock	2 ml	0,2 - 2 ml	1/25	
23111	cono Luer-Lock	5 ml	0,5 - 5 ml	1/25	



HSW ECO-MATIC®

con juego de adaptadores universales para botellas de medicamento

- jeringa Premium de dosificación fina, de plástico, con cilindro de plástico resistente • con un juego de adaptadores universales de tres piezas para el acoplamiento de botellas de distintas formas y tamaños (10 - 500 ml y mayores) • Los adaptadores universales no son compatibles con las jeringas HSW ECO-MATIC® con cesta de plástico (art. 23120-23123, 23126, 23131) • diseño ergonómico y manejo muy sencillo para cantidades de inyección pequeñas • dosificación regulable con precisión, sin escalas • gran precisión de dosificación, incluso con cantidades muy pequeñas • acoplamiento de cánula de metal sin desgaste • cambio fácil y rápido de la botella de medicamento • extraordinaria en precio y rendimiento



Nº. de ref.	Acoplamiento de cánula	Volumen	Dosificación		€
23136	cono Luer-Lock	0,3 ml	0,1 - 0,3 ml	1/25	
23137	cono Luer-Lock	1 ml	0,1 - 1 ml	1/25	
23138	cono Luer-Lock	2 ml	0,2 - 2 ml	1/25	
23139	cono Luer-Lock	5 ml	0,5 - 5 ml	1/25	



Juego de capuchones de toma y ventilación

- para todas las jeringas de llenado automático con acoplamiento de manguera
- compuesto por 1x Ø 20 mm blanco para tamaño de botella de 50/100 ml + 1x Ø 30 mm azul para tamaño de botella de 250/500 ml + 1x Ø 33 mm verde para tamaño de botella a partir de 500 ml





Nº. de ref.		€
31397	1/50	

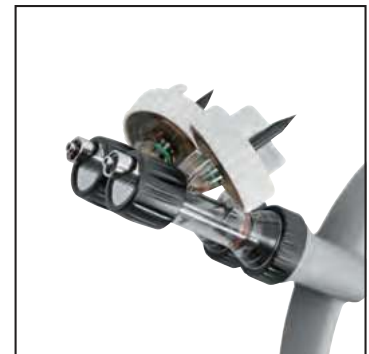

HSW ECO-MATIC® Twin

- Jeringa de plástico de alta calidad con dos cilindros separados hechos de plástico de alta resistencia y acoplamiento de cánula de metal antiabrasión
- administración simultánea de dos medicamentos/vacunas sin mezclarlos
- ajuste fijo de la dosificación por cilindro (están disponibles varias combinaciones de dosificación)
- diseño ergonómico y manejo muy sencillo con un bajo peso
- distancia ajustable de la cánula
- posición ajustable del cilindro
- se puede utilizar con adaptador de botella y/o tubo
- Se suministra con dos adaptadores de botella universales (diámetro de 20 mm y 30 mm), dos adaptadores de tubo flexible (diámetro de 4-6 mm) y dos tubos flexibles de PVC (diámetro de 4 mm)



Nº. de ref.	Dosificación		€
23170	1 - 1 ml	1/20	
23171	1 - 2 ml	1/20	
23172	2 - 2 ml	1/20	

Nº. de ref.	Descripción		€
31501	Cilindro izquierdo 1 ml	1	
31502	Cilindro izquierdo 2 ml	1	
31503	Cilindro derecho 1 ml	1	
31504	Cilindro derecho 2 ml	1	
31505	Parte frontal hexagonal Luer-Lock	1	
31506	Tuerca de unión	1	
31507	Adaptador de tubo flexible Ø 4-6 mm	1	



HSW dispositivo de inyección sin aguja EPIG®

el primer dispositivo manual sin aguja para la vacunación intramuscular de lechones

- resultados óptimos de vacunación gracias a la retroalimentación directa de cada inyección mediante señales LED en ambos lados del dispositivo
- para su uso en lechones desde el destete hasta el final de la recria (aprox. 3-10 semanas de edad)
- máxima precisión de dosificación gracias a un sistema de control por sensor integrado, que detecta y avisa de la existencia de aire en el circuito del líquido
- dosificación ajustable a 1 ml y 2 ml, tamaños de frasco de 20 ml a 500 ml, compatible con la mayoría de las vacunas intramusculares
- Plug-and-Play: insertar la batería, colocar la botella y listo para usar
- procedimientos de instalación, mantenimiento y limpieza sencillos para una larga vida útil y los más altos estándares de bioseguridad
- el Bluetooth integrado permite la evaluación de los datos de vacunación después del uso (se requiere la aplicación EPIG®)
- resistentes componentes de calidad técnico-médica garantizan la estanqueidad frente a salpicaduras y polvo
- aumento de la calidad de la vacunación y el bienestar de los animales a la vez que se reducen diversos riesgos (por ejemplo, la contaminación cruzada, las lesiones por pinchazos de agujas, la rotura de cánulas)



¡Solicite información sobre el producto si le interesa!

Nº. de ref.		€
23900	1	



Nº. de ref.	Descripción		€
23901	Kit de servicio con cilindro de repuesto	1	



HSW HENKE-JECT® TBC

- jeringa especialmente desarrollada para la tuberculinización en un nuevo tamaño de 2,0 ml
- émbolo de vidrio y metal con mango de plástico de alta resistencia
- máxima precisión de dosificación = 0,1 ml por tracción de palanca
- diseño moderno y ergonómico
- ofrece un manejo sencillo y seguro
- biocompatible
- cilindro esterilizable en autoclave (a 134°C)
- esterilizable



Nº. de ref.	Acoplamiento de cánula	Volumen	Dosificación		€
23240	cono Luer-Lock	2 ml	0,1 ml	1/20	

Nº. de ref.	Descripción	UP	Unidad/Unidad de embalaje		€
2415	Cilindro 1,8 ml (modelo antiguo)			1/100	
2416	Cilindro 2 ml			1/100	
31363	Cánula HSW-ECO® 0,7 x 4 mm	1 envase	12 / envase	1/12/2.160	





HSW DRENCH-MATIC® Premium

- Jeringa de aplicación de llenado automático para la aplicación oral o tópica • también puede usarse para la inyección • mangos de fundición de aluminio resistente • manejo sencillo y fácil limpieza
- resistente cilindro de plástico • proceso de llenado regulable individualmente mediante una presión de resorte • se suministra con manguera y tubo de 11 cm • Ajuste de la dosificación: ajuste continuo



27413



27408

También puede usarse como una jeringa de inyección con el adaptador por separado.



Nº. de ref.	Descripción	Volumen		€
27408	incluye un bidón de mochila de 2,5 litros	23 ml	1	
27413	sin bidón de mochila	23 ml	1/20	

Nº. de ref.	Descripción	Volumen		€
27400	Bidón de mochila para jeringa de aplicación	2,5 l	1	
27416	Juego de juntas		1	
27418	Cilindro de plástico	23 ml	1	
31254	Adaptador Luer-Lock para conversión en jeringa de inyección (solo a juego con 12,5 ml + 30 ml)		1	

HSW DRENCH-MATIC® Eco

- Jeringa de aplicación de llenado automático para la aplicación oral o tópica • Ajuste de la dosificación: ajuste continuo

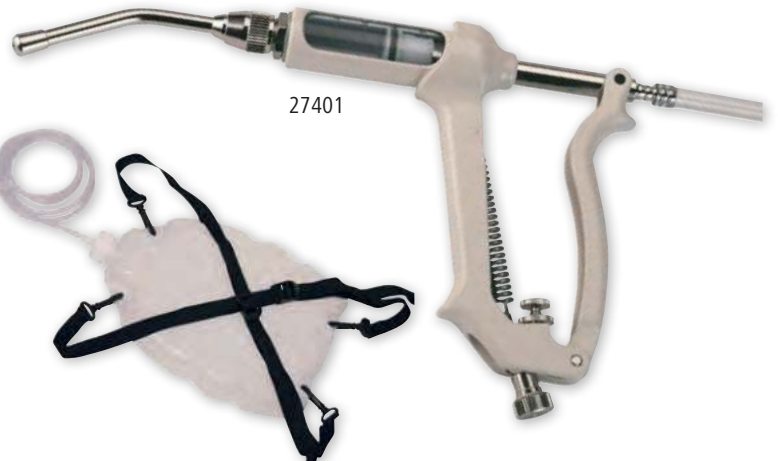

27401



2740

Nº. de ref.	Descripción	Volumen		€
27401	sin bidón de mochila	23 ml	1/20	
2740	con bidón de mochila de 2,5 litros	23 ml	1	
27412	sin bidón de mochila	30 ml	1/20	
27410	con bidón de mochila de 2,5 litros	30 ml	1	

Nº. de ref.	Descripción	Volumen		€
2333	Juego de juntas para 23 ml		1	
2338	Juego de juntas para 30 ml		1	
27402	Cilindro de plástico	23 ml	1	
27411	Cilindro de plástico	30 ml	1	
27400	Bidón de mochila para jeringa de aplicación	2,5 l	1	



HSW INJECTION TUBE

Sistema de tubos flexibles para impedir que las cánulas se rompan mientras se inyecta. Garantiza que la inyección sea segura incluso mientras se mueven los animales.

- tubo flexible con una longitud de 75 cm • capuchón protector de goma con un diámetro de 45 mm para una mayor estabilidad junto al animal • un volumen residual por debajo de 2,1 ml garantiza una baja pérdida de medicamento • ningún efecto negativo en la precisión de la dosificación de la jeringa gracias a la pared reforzada del tubo flexible • resistente a distintas vacunas • el tubo flexible puede esterilizarse
- producto adecuado para todas las jeringas y agujas con sistema Luer-Lock • el volumen de suministro no incluye la jeringa ni la aguja

Nº. de ref.	Acoplamiento de cánula	Longitud		€
23165	cono Luer-Lock	75 cm	1/50	

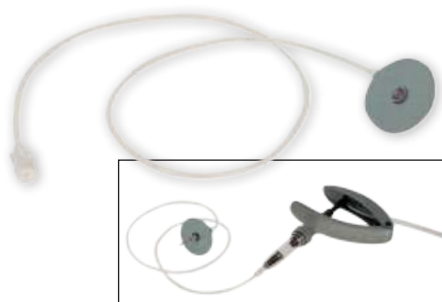

HSW ECO-MATIC® Drencher

- jeringa de llenado automático para la dosificación en aplicaciones orales o por vertido • especialmente desarrollada para su uso con ganado vacuno y ovino • los tamaños de 12,5 ml y 30 ml con adaptador aparte también pueden usarse como jeringas de inyección • dosificación mediante una rueda ajustable • diseño ergonómico, cómodo para el usuario • robusto y duradero, gracias a la utilización de materiales estables y resistentes • bajo peso • se suministra con tubo • Ajuste de la dosificación: Rueda de dosificación



Nº. de ref.	Descripción	Volumen	Dosificación		€
23150	como inyector	12,5 ml	0,5 - 12,5 ml	1/25	
23151	como drencher con boquilla metálica	12,5 ml	0,5 - 12,5 ml	1/25	
23152	como drencher con boquilla metálica	30 ml	5 - 30 ml	1/25	
23153	aplicación por vertido con boquilla de plástico	70 ml	7,5 - 70 ml	1/25	



Nº. de ref.	Descripción	Volumen		€
27400	Bidón de mochila para jeringa de aplicación	2,5 l	1	
31254	Adaptador Luer-Lock para conversión en jeringa de inyección (solo a juego con 12,5 ml + 30 ml)		1	

HSW Barra de vacunación

- para una inyección cómoda • para todas las jeringas con conexión Luer-Lock • ideal para vacunaciones masivas • para mantener una mejor distancia con respecto al animal y, así, aumentar la seguridad del usuario • modelo metálico de carbono muy resistente para un peso ligero y una resistencia muy alta • la cánula se conecta de una manera segura y estable • Protector antitorción • sin rotura de la unión de manguera • manejo ergonómico • volumen restante optimizado a 2 ml (barra corta) y 3 ml (barra larga) para minimizar la pérdida de medicamento

23250: Longitud de trabajo (desde el mango hasta el animal) = 83 centímetros

23251: Longitud de trabajo (desde el mango hasta el animal) = 43 centímetros

Volumen de suministro: 1x barra de vacunación con tubo flexible y protector antitorción incluidos

Nº. de ref.	Longitud		€
23250	102 cm	1	
23251	61 cm	1	



HSW PREMIUM® Cánula con cono Luer-Lock

- biselado profundo • fabricadas en acero inoxidable al cromo-níquel estirado con dureza de resorte • tubo de cánula muy grueso de gran estabilidad y extraordinaria elasticidad • conos de metal amplios • el tubo de la cánula queda bien fijo en el cono, por lo que se impide la torsión
- en los conos se indican los mm y el calibre • las cánulas se suministran en un envase transparente
- en la etiqueta pueden leerse las dimensiones según los sistemas alemán, inglés y francés • la etiqueta cuenta con el código de colores según ISO para la rápida identificación del diámetro
- Pieza de ampliación: Luer-Lock • 10 ud. / Caja

Nº. de ref.	Diámetro	Longitud		€
36101	1 mm	10 mm	1/10/100	
36102	1 mm	15 mm	1/10/100	
36103	1 mm	20 mm	1/10/100	
36124	1,2 mm	10 mm	1/10/100	
36104	1,2 mm	15 mm	1/10/100	
36105	1,2 mm	20 mm	1/10/100	
36106	1,2 mm	25 mm	1/10/100	
36107	1,4 mm	15 mm	1/10/100	
36108	1,4 mm	20 mm	1/10/100	
36109	1,4 mm	25 mm	1/10/100	
36110	1,4 mm	35 mm	1/10/100	
36111	1,6 mm	15 mm	1/10/100	
36112	1,6 mm	20 mm	1/10/100	
36113	1,6 mm	25 mm	1/10/100	
36114	1,6 mm	35 mm	1/10/100	
36115	1,8 mm	15 mm	1/10/100	
36116	1,8 mm	20 mm	1/10/100	
36117	1,8 mm	25 mm	1/10/100	
36118	1,8 mm	35 mm	1/10/100	
36119	2 mm	20 mm	1/10/100	
36120	2 mm	25 mm	1/10/100	
36121	2 mm	35 mm	1/10/100	
36122	2 mm	40 mm	1/10/100	
36123	2 mm	50 mm	1/10/100	
36128	1,8 mm	30 mm	1/10/100	
36130	2 mm	30 mm	1/10/100	
36132	2,2 mm	25 mm	1/10/100	
36133	2,2 mm	30 mm	1/10/100	
36134	2,2 mm	35 mm	1/10/100	
36135	2,4 mm	20 mm	1/10/100	
36137	2,4 mm	30 mm	1/10/100	

HSW PREMIUM® Cánula con cono de rosca

- biselado profundo • fabricadas en acero inoxidable al cromo-níquel estirado con dureza de resorte • tubo de cánula muy grueso de gran estabilidad y extraordinaria elasticidad • conos de metal amplios • el tubo de la cánula queda bien fijo en el cono, por lo que se impide la torsión
- en los conos se indican los mm y el calibre • las cánulas se suministran en un envase transparente
- en la etiqueta pueden leerse las dimensiones según los sistemas alemán, inglés y francés • la etiqueta cuenta con el código de colores según ISO para la rápida identificación del diámetro
- Pieza de ampliación: Cono de rosca • 10 ud. / Caja

Nº. de ref.	Diámetro	Longitud		€
361	1 mm	10 mm	1/10/100	
362	1 mm	15 mm	1/10/100	
363	1 mm	20 mm	1/10/100	
364	1,2 mm	15 mm	1/10/100	
365	1,2 mm	20 mm	1/10/100	
366	1,2 mm	25 mm	1/10/100	
367	1,4 mm	15 mm	1/10/100	
368	1,4 mm	20 mm	1/10/100	
369	1,4 mm	25 mm	1/10/100	
3610	1,4 mm	35 mm	1/10/100	
3611	1,6 mm	15 mm	1/10/100	
3612	1,6 mm	20 mm	1/10/100	
3613	1,6 mm	25 mm	1/10/100	
3614	1,6 mm	35 mm	1/10/100	
3615	1,8 mm	15 mm	1/10/100	
3616	1,8 mm	20 mm	1/10/100	
3617	1,8 mm	25 mm	1/10/100	
3618	1,8 mm	35 mm	1/10/100	
3619	2 mm	20 mm	1/10/100	
3620	2 mm	25 mm	1/10/100	
3621	2 mm	35 mm	1/10/100	

HSW ECO® Cánula

- cánulas de acero inoxidable al cromo-níquel
- Pieza de ampliación: cono Luer-Lock • 12 ud. / Caja

Nº. de ref.	Diámetro	Longitud		€
2645	0,8 mm	5 mm	1/12/180	
2641	0,8 mm	10 mm	1/12/180	
2646	0,8 mm	25 mm	1/12/180	
2643	0,9 mm	10 mm	1/12/180	
261	1 mm	10 mm	1/12/180	
262	1 mm	15 mm	1/12/180	
2635	1 mm	20 mm	1/12/180	
263	1 mm	25 mm	1/12/180	
2634	1,2 mm	10 mm	1/12/180	
264	1,2 mm	15 mm	1/12/180	
265	1,2 mm	20 mm	1/12/180	
266	1,2 mm	25 mm	1/12/180	
2622	1,4 mm	10 mm	1/12/180	
2671	1,4 mm	15 mm	1/12/180	
2672	1,4 mm	20 mm	1/12/180	
268	1,4 mm	25 mm	1/12/180	
269	1,4 mm	35 mm	1/12/180	
2630	1,5 mm	15 mm	1/12/180	
2678	1,5 mm	30 mm	1/12/180	
2640	1,6 mm	10 mm	1/12/180	
2615	1,6 mm	15 mm	1/12/180	
2616	1,6 mm	20 mm	1/12/180	
2610	1,6 mm	25 mm	1/12/180	
2632	1,6 mm	30 mm	1/12/180	
2611	1,6 mm	35 mm	1/12/180	
2623	1,8 mm	15 mm	1/12/180	
2624	1,8 mm	20 mm	1/12/180	
2612	1,8 mm	25 mm	1/12/180	
2625	1,8 mm	30 mm	1/12/180	
2613	1,8 mm	35 mm	1/12/180	
2680	2 mm	15 mm	1/12/180	
2619	2 mm	20 mm	1/12/180	
2620	2 mm	25 mm	1/12/180	
2614	2 mm	30 mm	1/12/180	
2626	2 mm	35 mm	1/12/180	
2618	2 mm	40 mm	1/12/180	
2637	2 mm	50 mm	1/12/180	
2633	2,2 mm	20 mm	1/12/180	
2673	2,2 mm	25 mm	1/12/180	
2627	2,2 mm	30 mm	1/12/180	
2628	2,2 mm	35 mm	1/12/180	
2629	2,4 mm	35 mm	1/12/180	





Ø	Uso habitual para:
hasta 1,2 mm	Gallina
1,0 - 2,0 mm	Cerdo
1,2 - 2,4 mm	Vacuno
1,0 - 1,8 mm	Oveja

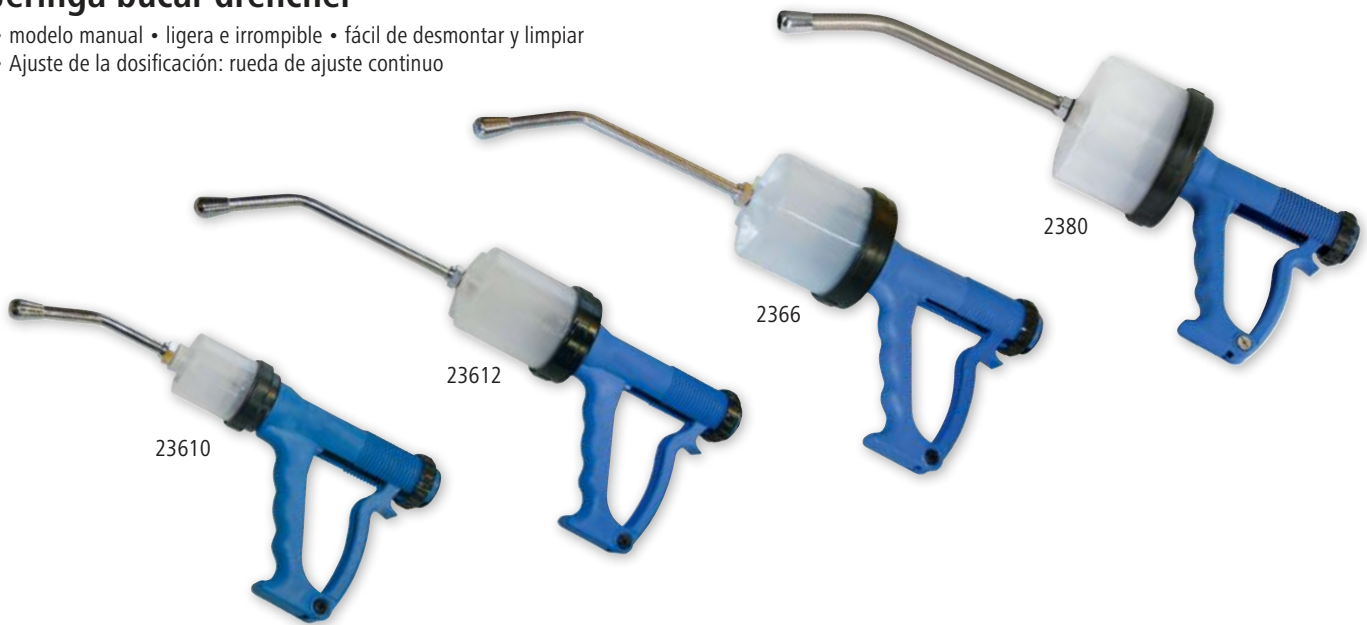

Jeringa bucal-drencher

- modelo manual • ligera e irrompible • fácil de desmontar y limpiar
- Ajuste de la dosificación: rueda de ajuste continuo



Nº. de ref.	Volumen		€
23610	70 ml	1/50	
23612	200 ml	1/20	
2366	300 ml	1/20	
2380	500 ml	1/10	

Nº. de ref.	Descripción	a juego con		€
23616	Anillo obturador para jeringa de aplicación	23610	1/30	
23618	Anillo obturador para jeringa de aplicación	23612	1	
23615	Anillo obturador para jeringa de aplicación	2366	1/300	
23619	Anillo obturador para jeringa de aplicación	2380	1/80	

Jeringa bucal-drencher

- modelo de llenado automático incl. válvula • la manguera (70 cm) está equipada con un cabezal de succión y opcionalmente se puede equipar con el cabezal de succión de cánula suministrado • incluye cánula bucal curvada • con adaptador Luer-Lock por separado • ligera e irrompible • fácil de desmontar y limpiar
- bidón de mochila (n.º de art. 27400) disponible opcionalmente • con escala de llenado en relieve • Ajuste de la dosificación: rueda de ajuste continuo



Nº. de ref.	Color	Volumen		€
23611	azul	50 ml	1/25	

Nº. de ref.	Descripción	Volumen		€
27400	Bidón de mochila para jeringa de aplicación	2,5 l	1	

Jeringa bucal

• con el catéter adicional, esta jeringa bucal resulta ideal para la limpieza de útero en vacas

Nº. de ref.	Volumen		€
23491	400 ml	1/30	

Nº. de ref.	Descripción	Material		€
23492	Cono de ampliación para 23491		1/10	
23493	Catéter para 23491	Acero inoxidable	1/150	
23498	Tubo de ampliación para 23491		1/50	

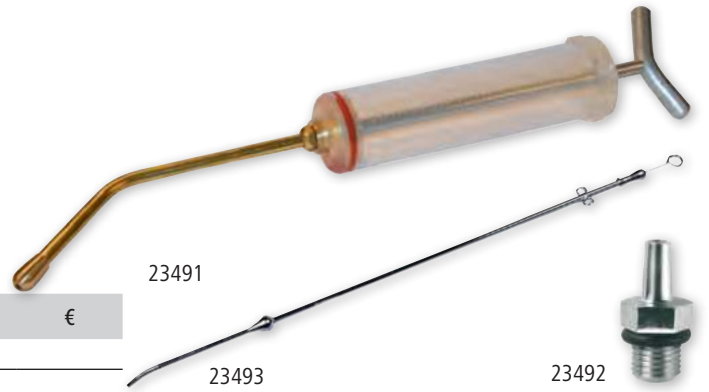

Jeringa de dosificación de nailon con cánula bucal

• jeringa de dosificación manejable e irrompible • incluye cánula bucal curvada • con escala de llenado

Nº. de ref.	Acoplamiento de cánula	Volumen		€
23500	Cono de rosca	50 ml	1/150	

Nº. de ref.	Descripción		€
23500-1	Cánula bucal individual	1/300	



Jeringa de dosificación de nailon

• jeringa de dosificación manejable e irrompible • con escala de llenado

Nº. de ref.	Acoplamiento de cánula	Volumen		€
23410	Luer-Lock	10 ml	1/50/250	
23420	Luer-Lock	20 ml	1/50/250	
23430	Luer-Lock	30 ml	1/50/200	
23440	Luer-Lock	50 ml	1/25/200	
23460	Rosca	10 ml	1/50/250	
23470	Rosca	20 ml	1/50/250	
23480	Rosca	30 ml	1/50/200	
23490	Rosca	50 ml	1/10/25	



Jeringa de dosificación TU Flex-Master

• resistente jeringa de plástico de TPX • se puede hervir para la desinfección • incluye anillo obturador de repuesto • con escala de llenado impresa





Nº. de ref.	Acoplamiento de cánula	Volumen	UP	Unidad/Unidad de embalaje		€
23710	Luer-Lock	10 ml	1 blister	1 / blister	1/20/120	
23711	Luer-Lock	20 ml	1 blister	1 / blister	1/20/120	
23712	Luer-Lock	30 ml	1 blister	1 / blister	1/20/120	
23713	Luer-Lock	50 ml	1 blister	1 / blister	1/20/120	
23720	Rosca	10 ml	1 blister	1 / blister	1/20/120	
23721	Rosca	20 ml	1 blister	1 / blister	1/20/120	
23722	Rosca	30 ml	1 blister	1 / blister	1/20/120	
23723	Rosca	50 ml	1 blister	1 / blister	1/20/120	

HSW Jeringa desechable HENKE-JECT®

2 piezas

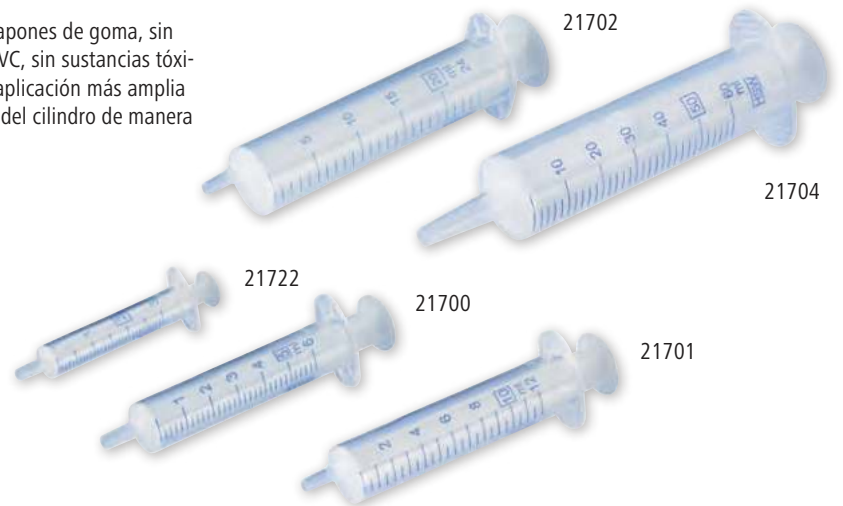
- cilindro transparente y estanco de marcha muy suave • sin tapones de goma, sin estireno, sin DEHP, sin látex, sin silicona • no pirogénico, sin PVC, sin sustancias tóxicas • posición cero definida • graduación ampliada para una aplicación más amplia • tope de seguridad perceptible, para evitar extraer el émbolo del cilindro de manera imprevista • estéril • embalado: suelta



Nº. de ref.	Acoplamiento de cánula	Volumen	UP	Unidad/Unidad de embalaje		€
21722	Luer	2 ml / 3 ml	1 envase	100 / envase	1/25	
21700	Luer	5 ml / 6 ml	1 envase	100 / envase	1/20	
21701	Luer	10 ml / 12 ml	1 envase	100 / envase	1/12	
21702	Luer	20 ml / 24 ml	1 envase	100 / envase	1/8	
21703	Luer	30 ml	1 envase	50 / envase	1/10	
21704	Luer	50 ml / 60 ml	1 envase	30 / envase	1/10	



HSW Cánula desechable HENKE-JECT®

- gran fuerza de extracción de la base de la cánula • fuerza de inyección de las cánulas uniforme • bisel liso y preciso según ISO 7864 • tubo de cánula: acero inoxidable según ISO 9626 • marcación de color del diámetro de la cánula en el envase individual y en la caja dispensadora • duración de la estabilidad de 5 años • Pieza de ampliación: Luer • 100 ud. / Paquete

Ø	Uso habitual para:
hasta 1,2 mm	Gallina
1,0 - 2,0 mm	Cerdo
1,2 - 2,4 mm	Vacuno
1,0 - 1,8 mm	Oveja

Nº. de ref.	Diámetro	Longitud	Galga		€
21742	0,4 mm	20 mm	27 G x 3/4"	1/40/400	
21743	0,5 mm	16 mm	25 G x 5/8"	1/40/400	
21744	0,55 mm	25 mm	24 G x 1"	1/40/400	
21710	0,6 mm	25 mm	23 G x 1"	1/40/400	
21737	0,6 mm	30 mm	23 G x 1 1/4"	1/40/400	
21746	0,8 mm	10 mm	21 G x 3/8"	1/40/400	
21711	0,8 mm	16 mm	21 G x 5/8"	1/40/400	
21723	0,8 mm	25 mm	21 G x 1"	1/40/400	
21720	0,8 mm	40 mm	21 G x 1 1/2"	1/40/400	
21726	0,9 mm	25 mm	20 G x 1"	1/40/400	
21731	1,1 mm	25 mm	19 G x 1"	1/40/400	
21727	1,1 mm	30 mm	19 G x 1 1/4"	1/40/400	
21728	1,1 mm	40 mm	19 G x 1 1/2"	1/40/400	
21733	1,2 mm	25 mm	18 G x 1"	1/40	
21732	1,2 mm	30 mm	18 G x 1 1/4"	1/40/400	
21729	1,2 mm	40 mm	18 G x 1 1/2"	1/40	
21712	1,4 mm	50 mm	17 G x 2"	1/40/400	
21713	1,6 mm	25 mm	16 G x 1"	1/40/400	
21724	1,6 mm	40 mm	16 G x 1 1/2"	1/40/400	
21735	1,8 mm	40 mm	15 G x 1 1/2"	1/40/400	



Marcación de orejas PrimaFlex: ¡calidad que convence!

La extraordinaria pinza PrimaFlex permite colocar las marcas auriculares en cuestión de segundos. La marcación tiene lugar tan solo con apretar la pinza. El mecanismo a resorte especial de la pinza suelta la marca auricular en el acto.

Pinza para marcar orejas para PrimaFlex

• con inserto negro • para colocar las marcas auriculares Primaflex • tamaños 0-3

Nº. de ref.		€
2090	1/20	

con inserto negro

Nº. de ref.	Descripción		€
20950	Juego de piezas de repuesto (pieza de plástico roja y negra, y 2 muelles) PrimaFlex	1/60	

Pinza para marcar orejas para AllFlex

• con inserto azul • para colocar marcas auriculares Allflex

Nº. de ref.		€
2098	1/20	

con inserto azul

Juego de conversión para pinzas de marcación de orejas

Nº. de ref.	Descripción	Color		€
20981	para AllFlex	azul	1/60	
2092	para FlexoPlus y MultiFlex	gris	1/60	
2093	para Duo	verde	1/60	
2094	para PrimaFlex	negro	1/60	

Marca auricular PrimaFlex

• en los colores amarillo, rojo, verde, azul y blanco • solo se entrega por paquetes (1-25, 26-50, 51-75 ...)

Dimensiones:

- Tamaño 0 = 49 x 18 mm
- Tamaño 1 = 46 x 44 mm
- Tamaño 2 = 61 x 45 mm
- Tamaño 3 = delantera 90 x 62 mm / trasera 46 x 44 mm

Al hacer el pedido, rogamos que indique siempre el color y la numeración que prefiera. Cantidad mínima de pedido para los colores y numeraciones que no haya en existencias: 100 unidades (paquete de 4 unidades)

Nº. de ref.	Talla	Rotulación	amarillo	rojo	verde	azul	blanco	UP	Unidad/Unidad de embalaje		€
2055	0	en blanco	en stock	en stock	en stock	en stock	en stock	1 envase	25 / envase	1/25	
2065	1	en blanco	en stock	en stock	en stock	en stock	en stock	1 envase	25 / envase	1/25	
2075	2	en blanco	en stock	en stock	en stock	en stock	en stock	1 envase	25 / envase	1/25	
20751	3	en blanco	en stock	en stock	fuera de stock	fuera de stock	en stock	1 envase	25 / envase	1/25	
2056	0	impreso por ambas caras	1-300 en stock	1-300 en stock	1-300 en stock	1-300 en stock	1-300 en stock	1 envase	25 / envase	1/25	
2066	1	impreso por ambas caras	1-1000 en stock	1-500 en stock	1-500 en stock	1-500 en stock	1-500 en stock	1 envase	25 / envase	1/25	
2076	2	impreso por ambas caras	1-300 en stock	1-300 en stock	1-300 en stock	1-300 en stock	1-300 en stock	1 envase	25 / envase	1/25	
20761	3	impreso por ambas caras	1-300 en stock	1-300 en stock	fuera de stock	fuera de stock	fuera de stock	1 envase	25 / envase	1/25	



Pinza Twintag

- con muelle tensor



Nº. de ref.	Material		€
2095	Aluminio	1/50	

Marca auricular Twintag

- marca auricular especial para lechones, ovejas y corderos
- en los colores amarillo, rojo, verde, azul y blanco
- solo se entrega por paquetes (1-50, 51-100, ...)



Al hacer el pedido, rogamos que indique siempre el color y la numeración que prefiera. Cantidad mínima de pedido para los colores y numeraciones que no haya en existencias: 100 unidades (paquete de 2 unidades)

Nº. de ref.	Rotulación	Longitud	Ancho	en stock	UP	Unidad/Unidad de embalaje		€
2085	en blanco	35 mm	10 mm	en stock	1 envase	50 / envase	1/50	
2086	impreso por una cara	35 mm	10 mm	1-200 en stock	1 envase	50 / envase	1/50	

Marcador

- para rotular por uno mismo
- permanente
- de secado inmediato
- con este rotulador pueden corregirse o completarse los números o caracteres de marcas ya colocadas



Nº. de ref.	Color	fina		€
20144	negro	2 mm	1/25/500	
20144/1	negro	2 mm	1	
20143	negro	1 mm	1/10/100	



FlexoPlus Marcación de orejas

La marca auricular actual para vacunos

La marca auricular FlexoPlus es el resultado del consecuente perfeccionamiento de una marca auricular especialmente diseñada para vacunos. En la práctica, se caracteriza por su buena durabilidad, una tasa de pérdida muy baja y una gran compatibilidad con el animal. La punta con corona dura utilizada en combinación con el nuevo sistema de cierre de la parte agujereada mejoran el efecto punzonador al aplicar la marca auricular. En el cierre no quedan restos de tejido ni pelos atrapados ya que se desprenden fácilmente. El borde liso de corte consigue una

curación más rápida que los bordes aplastados. La punta con corona dura y el nuevo sistema de cierre de color rojo se han fabricado con plástico muy resistente, que se caracteriza por su elasticidad y una excelente resistencia a los microbios. El sistema de cierre rojo integrado en la parte agujereada garantiza una elevada seguridad contra manipulaciones; asimismo, evita que pueda usarse la marca auricular en casos de intento de manipulación.

Marca para oreja de vacuno FlexoPlus

• especialmente desarrolladas para vacunos • larga durabilidad y muy baja tasa de pérdida • muy respetuosas con el animal • amarillas en stock, resto de colores (rojo, azul, verde o blanco) a petición

Al hacer el pedido, rogamos que indique siempre el color y la numeración que prefiera.

Cantidad mínima de pedido para los colores y numeraciones que no haya en existencias: 100 unidades (paquete de 4 unidades)

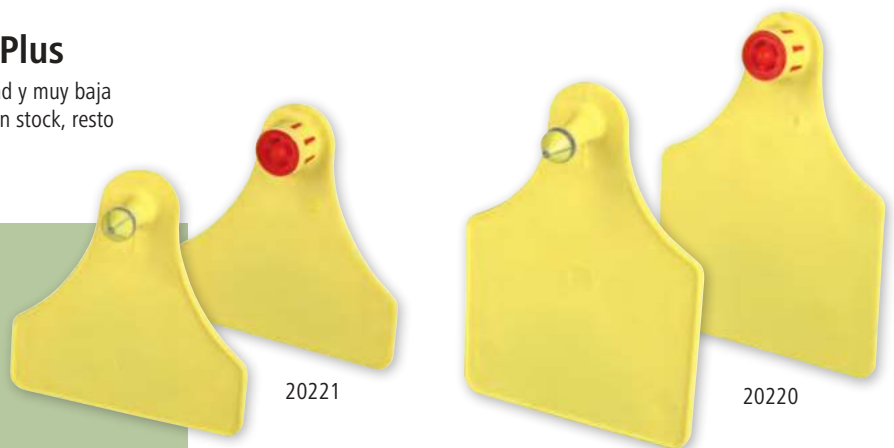

Nº. de ref.	Descripción	Rotulación	amarillo	UP	Unidad/Unidad de embalaje		€
20220	D/D, macho y hembra	en blanco	en stock	1 envase	25 / envase	1/25	
20221	F/F, macho y hembra	en blanco	en stock	1 envase	25 / envase	1/25	

Pinza para marcar orejas para FlexoPlus y MultiFlex

• con inserto gris • para colocar las marcas auriculares FlexoPlus y MultiFlex

con inserto gris



Nº. de ref.		€
2096	1/20	

Tenaza para marcar

• en formato de bolsillo • modelo inoxidable

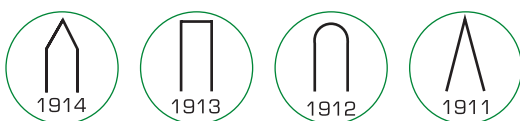

Nº. de ref.	Descripción	Material		€
1911	muesca forma cuña	Acero inoxidable	1/10/100	
1912	muesca redondeada	Acero inoxidable	1/10/100	
1913	muesca cuadrada	Acero inoxidable	1/10/100	
1914	muesca forma tejado	Acero inoxidable	1/10/100	



HK Dispositivo para el diagnóstico de gestación

para ovejas, cabras, alpacas y ponis Shetland

Si en su establo desea una crianza sin problemas ni sorpresas desagradables (pseudogestación, problemas de fertilidad, etc.) y quiere evitar un descenso de la productividad por la falta de gestación, el dispositivo para el diagnóstico de gestación HK le dará la seguridad que necesita. Con el dispositivo para el diagnóstico de gestación HK se puede detectar la gestación en ovejas o cabras a partir de 60 días tras la última inseminación con una seguridad del 90 por ciento.

- opción de funcionamiento a pilas o con batería recargable • conexión y desconexión con sólo pulsar una tecla • con desconexión automática • la carcasa está protegida contra la entrada de humedad • indicador acústico y óptico de embarazo • Se entrega sin cargador • Se entrega en un maletín resistente de plástico



Nº. de ref.		€
2785	1/10	

Nº. de ref.	Descripción		€
22132	Cargador	1	
222-8482	Pila alcalina 9 V: bloque 6LR61	1	

Arnés marcador

- para la marcación con color de las ovejas montadas • se suministra sin pastilla



2735



2736



2797
con bloque de cera

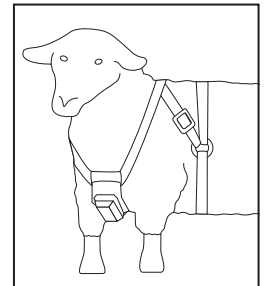

Nº. de ref.	Material	Color	Tipo de cierre		€
2735	Cuero	verde claro	cadena 170cm c.hebilla rotat.	1/10/50	
2797	Poliamida	petrol	con cierre de clip	1/50	
2736	Poliamida	petrol	con hebilla	1/50	

Pastilla

- para arnés marcador
- pastilla en recipiente de chapa • apto para verano e invierno



Nº. de ref.	Color			€
2793	rojo	1/10	3.220	
2794	azul	1/10	3.220	
2795	verde	1/10	3.220	
2796	amarillo	1/10	3.220	

RAIDEX Pastilla

- para arnés marcador • pastilla en recipiente de chapa • apto para verano e invierno



Nº. de ref.	Color			€
2737	rojo	1/10	3.360	
2738	azul	1/10	3.360	
2739	verde	1/10	3.360	
2756	amarillo	1/10	3.360	

Cubo para corderos

- completo con soporte de chapa, tetinas y válvulas • aplanado en ambos lados • con escala de llenado
- apto para alimentos • Material: Plástico • con asa de transporte de metal

Cubo para corderos transparente

- nivel de llenado fácilmente reconocible desde la distancia • con escala adicional de llenado impresa



Nº. de ref.	Descripción	Color	Volumen	Plazas para beber			€
276	con 5 tetinas rojas (art. 277)	gris	8 l	5	1	240	
2769	con tres tetinas rojas (art. 277)	gris	8 l	3	1	240	
271	con 6 tetinas de caucho natural (art. 274)	verde	8 l	6	1	240	
27512	con 6 tetinas de caucho natural (art. 274)	blanco transparente	8 l	6	1	240	
27513	con 5 tetinas rojas (art. 277)	blanco transparente	8 l	5	1	240	
27514	con 5 tetinas Little Softy (n.º de art. 27120)	blanco transparente	8 l	5	1	240	

Nº. de ref.	Descripción	Color	Material	UP	Unidad/Unidad de embalaje		€
149	Válvula de rosca completo	gris	Plástico	10 ud.	10 / envase	1/10	
277	Tetina	rojo	Caucho natural	20 ud.	20 / envase	1/20/1.000	
277/5	Tetina	rojo	Caucho natural	1 blister	5 / blister	1	
2784	Tetina	blanco	Caucho natural	20 ud.	20 / envase	1/20/1.000	
27111	Tetina	beis	Caucho natural	20 ud.	20 / envase	1/20/800	
274	Tetina para corderos	amarillo	Caucho natural	6 ud.	6 / envase	1/6/600	
274/6	Tetina para corderos	amarillo	Caucho natural	1 blister	6 / blister	1	
275	válvula para tetina 274		Metálico	6 ud.	6 / bolsa	1/6/1.200	
275/6	válvula para tetina 274		Metálico	1 blister	6 / blister	1	
27120	Tetina Little Softy	blanco		25 ud.	25 / envase	1/25/250	
27120/5	Tetina Little Softy	blanco		1 bolsa	5 / bolsa	1	
1441	Tapa para cubo bebedero sencillo	gris	Plástico			1/50	
14211	Tapa para cubo bebedero sencillo	verde	Plástico			1/50	
14272	Tapa para cubo bebedero MilkGuard	blanco transparente	Plástico			1/50	
1410	Soporte para colgar suelta		Metal galvanizado	10 ud.	10 / envase	1/10/150	

Cubo para corderos

• para la alimentación de hasta seis corderos • vaciado completo gracias al fondo inclinado • para colgar en paredes de establo, pesebres, vallas, etc. • apilable • Material: Plástico • con asa de transporte de metal

Volumen de suministro: 1x cubo para corderos, 6x tetinas (art. 274), 6x válvulas (art. 275)



27510 +
324482

Nº. de ref.	Color	Volumen	Plazas para beber			€
27510	verde oscuro	2 x 5 l	6	1/10	300	

Nº. de ref.	Descripción	Color	Material	UP	Unidad/Unidad de embalaje		€
274	Tetina para corderos	amarillo	Caucho natural	6 ud.	6 / envase	1/6/600	
274/6	Tetina para corderos	amarillo	Caucho natural	1 blíster	6 / blíster	1	
275	válvula para tetina 274		Metálico	6 ud.	6 / bolsa	1/6/1.200	
275/6	válvula para tetina 274		Metálico	1 blíster	6 / blíster	1	
324482	Cubierta para cubos y escudillas	negro		1 envase	2 / envase	1/100	

Cubo para corderos

• para la alimentación de hasta seis corderos • con ganchos de metal para colgar en paredes de establo, pesebres, vallas, etc. • apilable • apto para alimentos • Material: Plástico • con asa de transporte de metal

Volumen de suministro: 1x cubo para corderos, 6x tetinas (art. 274), 6x válvulas (art. 275)



27510 +
324482

Nº. de ref.	Color	Volumen	Plazas para beber			€
27500	verde	12 l	6	1	100	

Nº. de ref.	Descripción	Color	Material	UP	Unidad/Unidad de embalaje		€
274	Tetina para corderos	amarillo	Caucho natural	6 ud.	6 / envase	1/6/600	
274/6	Tetina para corderos	amarillo	Caucho natural	1 blíster	6 / blíster	1	
275	válvula para tetina 274		Metálico	6 ud.	6 / bolsa	1/6/1.200	
275/6	válvula para tetina 274		Metálico	1 blíster	6 / blíster	1	
324482	Cubierta para cubos y escudillas	negro		1 envase	2 / envase	1/100	

Bebedero para corderos Multi Feeder

con divisiones

- con cinco compartimentos divididos para que puedan beber hasta cinco corderos a la vez • con 5 tetintas Little Softy (n.º de art. 27120) • facilita la observación de los animales durante la toma de leche • Volumen por compartimento: 3 litros • con esquinas redondeadas, por lo que resulta muy fácil de limpiar
- para colgar en paredes de establo, pesebres, vallas, etc.
- con cintas de goma elástica para facilitar la fijación y el bloqueo del bebedero • apilable • de fácil transporte • apto para alimentos • Material: Plástico • resistente a los ácidos



Nº. de ref.	Volumen	Longitud	Ancho	Altura		€
27700	30 l	81 cm	43 cm	38 cm	1	

27120

Nº. de ref.	Descripción	Color	Longitud	Ancho	Altura	Volumen	UP	Unidad/Unidad de embalaje		€
14205	Bebedero Multi Feeder sin accesorios, con aberturas pequeñas para las tetinas Big y Little Softy	verde	81 cm	43 cm	38 cm	30 l			1	
27120	Tetina Little Softy	blanco					25 ud.	25 / envase	1/25/250	
27120/5	Tetina Little Softy	blanco					1 bolsa	5 / bolsa	1	
14142	Codo para tetina Big Softy y Little Softy con válvula	naranja					1 envase	10 / envase	1	
14144	Codo para tetina Big Softy y Little Softy sin válvula	blanco					1 envase	10 / envase	1	
14214	Cubierta para Multi Feeder	negro							1/100	

Tetina para botella

- con lengüetas para cubrir fácilmente
- muy suave y con una vida útil larga
- Material: Caucho



Nº. de ref.	Descripción	Color	Longitud	UP	Unidad/Unidad de embalaje		€
27130	para corderos	beis	60 mm	1 envase	10 / envase	1/40	

Biberón de corderos Anti-Vac

- completo, con tetina • regulación de flujo especial • abertura de botella amplia para un fácil llenado • con escala de llenado impresa
- Material: Plástico

Nº. de ref.	Color	Volumen			€
278	transparente	450 ml	1/24/144	1.440	

Nº. de ref.	Descripción	UP	Unidad/Unidad de embalaje		€
279	Tetina para 278			1/50/1.000	
279/2	Tetina para 278	1 blister	2 / blister	1/60	



Top Seller



279

Soporte para biberón de corderos

- para colgar en cercas, rediles, etc. • para 5 biberones de corderos • adecuado para biberones de corderos Anti-Vac (n.º de art. 278) • muy duradero gracias a su revestimiento de plástico • se suministra sin botellas

Nº. de ref.	Color			€
27110	verde oscuro	1	36	



Biberón de corderos

- completo, con tetina • con orificio para colgar en la base
- con escala de llenado en relieve • Material: Plástico

Nº. de ref.	Color	Volumen			€
2780	blanco	1000 ml	1/20	320	

Nº. de ref.	Descripción	Color	Material	UP	Unidad/Unidad de embalaje		€
277	Tetina	rojo	Caucho natural	20 ud.	20 / envase	1/20/1.000	
277/5	Tetina	rojo	Caucho natural	1 blister	5 / blister	1	



277

2780

Tetina para biberones de corderos

- Material: Caucho natural

Nº. de ref.	UP	Unidad/Unidad de embalaje		€
2710	6 ud.	6 / envase	1/6/600	
2710/6	1 blister	6 / blister	1	



Tetina enroscable para botella de corderos

- apta para todas las rosas de botella habituales con un diámetro de 25 mm • imita la forma natural del pezón materno • una válvula antirretorno especial se encarga de asegurar el flujo de aire durante la succión • Material: Látex

¡Nueva calidad mejorada con una goma más fuerte!

Nº. de ref.	Color	UP	Unidad/Unidad de embalaje		€
2783/5	rojo / amarillo	1 envase	5 / envase	1/20/200	



Reproducción de ovejas

Jeringa con sonda

• para corderos • para la administración de comida líquida • incluye una sonda flexible • Longitud de la sonda: 40 cm • con escala de llenado impresa

Nº. de ref.	Volumen		€
27112	60 ml	1/75	
27113	150 ml	1/75	

Nº. de ref.	Descripción		€
27541	Tubo flexible de repuesto	1/150	



Roslam

• para corderos • botella cerrada • para la administración de comida líquida • con escala de llenado • Material: Plástico

Nº. de ref.	Volumen			€
2754	250 ml	1/100	1.200	

Nº. de ref.	Descripción		€
27541	Tubo flexible de repuesto	1/150	





Bomba de ordeño para ovejas, juego completo

• higiene y facilidad en el ordeño, almacenamiento y alimentación de leche y calostro • para la atención inmediata de corderos recién nacidos, la recogida de calostro o el tratamiento de mastitis • desarrollado por importantes veterinarios, administradores de rebaños y ganaderos en los EE. UU.

Juego compuesto por los siguientes artículos: 1x bomba, 1x frasco colector de 500 mililitros (1 pinta), 2x frascos colectores de 250 mililitros (8 oz), 2 pezoneras de silicona de distinto tamaño, incluye un adaptador de botellas, 1x tetina, compatible con los frascos colectores, 1x paquete de toallitas para ubres desechables, 1x paño de microfibra para limpiar las ubres, 1x manual de instrucciones y un DVD con vídeos explicativos



Nº. de ref.		€
27602	1/25	

Nº. de ref.	Descripción	Color	Volumen	UP	Unidad/Unidad de embalaje		€
27603	Kit de reparación (mango, soporte de botella, juntas y válvulas)					1	
27604	Bomba de repuesto					1	
27605	Frasco colector juego de dos unidades	transparente	1 l			1	
27606	Frasco colector juego de dos unidades	transparente	500 ml			1	
27614	Frasco colector juego de dos unidades	transparente	250 ml			1	
27608	Tetina			6 ud.	6 / envase	1/6	

Trabas para patas de cabras

• impide que se produzcan coces durante el ordeño • con autocierre de gancho y bucle para una colocación y retirada rápidas

Nº. de ref.	Separación entre piernas		€
27474	9 cm	1/100	



Arco de inmovilización GAMBREL

El arco de inmovilización GAMBREL es una herramienta ideal para administrar tranquilizantes a ovejas de una manera segura y sencilla.

- para ovejas y cabras
- ideal para el cuidado de pezuñas, partos, transporte o tratamiento de animales
- colocación muy sencilla
- gran resistencia
- Material: Plástico

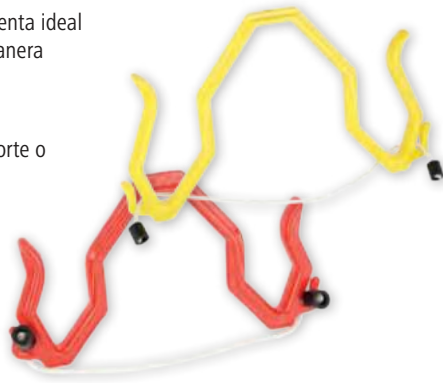

Nº. de ref.	Color	Ancho	Altura		€
27475	rojo	19,5 cm	11 cm	1/75	
27476	amarillo	26 cm	16,5 cm	1/110	

Contador manual de animales

• pantalla de cuatro dígitos (0000-9999) • 1x pulsador para contar • 1x botón giratorio para el ajuste a cero • carcasa metálica cromada • con brida de fijación

Nº. de ref.		€
2150	1/12/240	



Spray de adopción corderos adOPT

• neutraliza el olor natural de cordero y oveja madre • impide el rechazo instintivo de corderos adoptivos por la oveja madre • mezcla de aceites aromáticos seleccionados científicamente

Nº. de ref.	Contenido		€
27450	200 ml / Bote de spray	1/12	



Extractor para el parto de corderos

• Plástico • esterilizable

Nº. de ref.	Color		€
2725	amarillo	1/200	



Antiprolapso

• para ovejas • con cinta • Material: Plástico

Nº. de ref.	Color		€
2726	amarillo	1/4/200	



Arnés antiprolapso

• impide la aparición y el agravamiento del prolapso • permite el transcurso normal del parto • alivia el dolor • Correa de poliamida con cierres de clip e insertos de cuero suave • resistente a la putrefacción • lavable

Nº. de ref.	Color		€
10303	rojo	1/100	

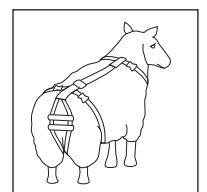

Lazo de pesaje para corderos

- para transportar y pesar corderos y alpacas sin estrés • colocación rápida y sencilla
- correa pectoral de longitud ajustable • ideal para colgarlos de una báscula colgante
- Medidas del peto para vientre: 18 cm x 43 cm • con cierre de clip

Nº. de ref.		€
27473	1/100	



Administrador de píldoras

- con pieza bucal de goma • para píldoras de aprox. 15 - 20 mm

Nº. de ref.	Material	Longitud		€
2747	Metálico	30 cm	1/100	



Globigen Lamb Doser

Ayuda inicial para corderos y cabritos

- para comenzar la vida con éxito • Administración con inmunoglobinas naturales del huevo durante los primeros días de vida • refuerza el sistema inmunológico • favorece la salud intestinal • Dosificador para una aplicación rápida y sencilla en los primeros días de vida

Administración recomendada:

- 1.ª administración: inmediatamente después del nacimiento: 2-3 bombeos/animal y día
- 2.ª y 3.ª administración: Día 2 y día 3, en cada caso, 1 bombeo/animal y día
- en casos agudos/después de un tratamiento con antibióticos: 1 bombeo/animal y día durante 3 días => 1 bombeo 2 ml



complemento alimenticio para corderos y cabritos

Nº. de ref.	Contenido		€
15991	250 ml / Botella	1/40	

Nº. de ref.	Descripción		€
221054	dosificador	1/400	

Pasta Probiol®-L

Pasta para el intestino provista de inmunoglobina y vitaminas naturales para corderos

- Pasta para aumentar la vitalidad y estabilizar la flora intestinal. • aumenta la vitalidad del cordero de tres maneras efectivas: • Fortalecimiento del sistema inmunológico • Estabilización de la flora intestinal natural • rápida disponibilidad de energía • contiene los valiosos anticuerpos naturales del calostro • dosificación segura mediante administración con un inyector • permite un suministro individual de forma sencilla y económica (especialmente de los corderos alimentados con biberón y de parto múltiple) • los corderos estarán más robustos y se recuperarán más rápido

Administración recomendada:

- Inmediatamente después del parto y el 7.º día de vida, administrar a los corderos 2 ml de la pasta de iniciación. En caso necesario, repetir la administración de Probiol-L tras el destete o ante problemas digestivos relacionados con la alimentación. • En casos agudos puede aumentarse la dosis hasta 2 x 2 ml al día.

Complemento alimenticio para el suministro adicional de vitaminas a corto plazo

Nº. de ref.	Contenido		€
15758	6 x 20 ml	1/10	



«Encontrará más complementos alimenticios al final de la categoría Cría de terneros».

Pinzas para castrar corderos

• inoxidable • con reborde • para una castración sin sangrado

Nº. de ref.	Material	Longitud	Ancho de las mordazas		€
22103	Metálico	23 cm	43 mm	1/50	



Pinza de sujeción

• para colocar anillos de goma

Nº. de ref.	Material	UP	Unidad/Unidad de embalaje		€
2217	Metálico			1/12/72	
2217/1	Metálico	1 blíster	1 / blíster	1	



Anillos de goma

• se colocan con la ayuda de una pinza de sujeción • Material: Goma

Deben tenerse en cuenta las disposiciones locales en materia de protección animal.

Nº. de ref.	Color	UP	Unidad/Unidad de embalaje		€
2219	naranja	1 bolsa	100 / bolsa	1/400	
2219/1	naranja	1 blíster	100 / blíster	1	
22193	naranja	1 bolsa	500 / bolsa	1/80	



Zapato para oveja

• modelo robusto • con cordonera para una fácil colocación • Cuero

Nº. de ref.	Color		€
2720	Marrón	1/20/200	



Legra para pezuñas plegable Profi

• legra plegable para el cuidado profesional de las pezuñas de ovejas y cabras • con una cuchilla más corta de acero inoxidable alemán de alta calidad • gran durabilidad del material y excelente capacidad de rectificado • lijado profesional de una fase • mango de madera noble repelente al agua y la grasa con forma ergonómica

Nº. de ref.	UP	Unidad/Unidad de embalaje		€
16818	1 blíster	1 / blíster	1/200	



Legra Profi

• para el cuidado profesional de las pezuñas de ovejas y cabras • con una cuchilla más corta y de doble filo de acero inoxidable alemán de alta calidad • gran durabilidad del material y excelente capacidad de rectificado • lijado profesional de una fase • mango de madera noble repelente al agua y la grasa



Nº. de ref.	Lado de corte	UP	Unidad/Unidad de embalaje		€
16819	corte por los dos lados	1 blíster	1 / blíster	1/200	

Cuidado de cascos y pezuñas

Tijera para pezuñas

- para ovejas • modelo robusto • mordazas de corte de calidad
- Material: metal lacado



Nº. de ref.	Color	Longitud	Dentado	UP	Unidad/Unidad de embalaje		€
1639	verde	26 cm	dentado por un lado			1/6/30	
16391	verde	26 cm	sin dientes			1/6/30	
16391/1	verde	26 cm	sin dientes	1 blíster	1 / blíster	1	

Felco Tijera para pezuñas

- hoja y contrahoja de fácil recambio • excelente corte incluso en el caso de cascos gruesos y secos • de fácil limpieza, gracias al recubrimiento de Xylan • suave con la musculatura de la mano gracias al tope de goma y el amortiguador
- mango ergonómico para trabajar con poco esfuerzo • Material: Metálico



2757: el extraordinario mango rotativo del modelo 50 evita la tendinitis, los callos y la rigidez de los dedos

Nº. de ref.	Descripción		€
2757	Felco 50 con mango rotativo	1/50	
2758	Felco 51 estándar	1/50	

Nº. de ref.	Descripción		€
27581	Hoja superior para tijeras de pezuñas Felco	1/50	
27582	Contrahoja para tijera de pezuñas Felco	1/50	
27583	Muelle para tijeras de pezuñas Felco	1/50	



Bandeja para pezuñas SuperKombi Mini para ovejas

Las bandejas de pezuñas SuperKombi Mini pueden unirse una tras otras y son ideales para baños de pezuñas. En función del espacio en el establo o el pasto, se podrán crear, por tanto, unas condiciones óptimas para los animales. La colocación frontal de las bandejas garantiza una mejora de la higiene: la primera bandeja sirve de baño de enjuague para eliminar la suciedad y los restos de excrementos de las pezuñas. La segunda bandeja es el baño de tratamiento, y, por tanto, permanece limpio durante más tiempo, prolongando su uso. El nuevo diseño de perfil del suelo garantiza la máxima seguridad al pisar. Los animales atraviesan el baño para pezuñas de forma más tranquila, lo que prolonga el contacto con la solución y logra un mejor resultado. La forma y la altura del perfil aseguran que las pezuñas de los animales se separen ligeramente y la solución pueda penetrar en aquellos puntos entre las pezuñas donde haga falta.

- ampliación flexible de la longitud • polietileno de alto impacto para cumplir las más altas exigencias en cuanto a resistencia al desgaste y a productos químicos • adecuado para todo tipo de soluciones para baño de pezuñas • Con indicación de medidas



Suelo con perfil moteado especial



Gracias al dentado especial, las bañeras pueden colocarse en hilera una tras otra



Con indicación de medidas



Nº. de ref.	Color	Longitud	Ancho	Altura	Volumen			€
16610	negro	120 cm	40 cm	18 cm	50 l	1	40	

Nº. de ref.	Descripción	Material		€
16601	Desagüe para bandeja de pezuñas/abrevadero	Plástico	1/100	



16601



«Encontrará productos de desinfección y cuidado al final de la categoría Cuidado de pezuñas».

Tijera para esquilar ovejas

- forma de corazón • con afilado de calidad

Nº. de ref.	Longitud	Longitud de la hoja		€
188	31 cm	16 cm	1/50	



Tijera manual para ovejas

Nº. de ref.	Longitud	Ancho de corte	Dentado		€
1872	25 cm	45 mm	dientes anchura ancha	1/60	



Bastón

- 2721: Pica de acero inoxidable y gancho de aluminio
- 2750: Pica de acero inoxidable y gancho de aluminio
- 2751: Pica de aluminio

Nº. de ref.	Descripción	Longitud		€
2721	con atrapacuello y patas	145 cm	1/30	
2750	con atrapacuello	135 cm	1/30	
2751	con atrapapatas	135 cm	1/30	



Bastón

- Material: Plástico

Nº. de ref.	Longitud		€
27231	90 cm	1/10	



Gancho para bastón

- atrapapatas • sin palo • para atrapar a los animales sin problemas ni lesiones • Material: Aluminio

Nº. de ref.		€
2722	1/5/100	



Pala de pastor Typ DS

- sin palo • con gancho • Material: metal cromado

Nº. de ref.		€
2743	1/5/50	



Bata de pastor

- con hilera de botones a presión

Composición	
Tela	100 % Algodón

Nº. de ref.	Color	Talla	Longitud		€
2748	negro	S	110 cm	1/20	
27481	negro	M	120 cm	1/20	
27482	negro	L	130 cm	1/20	
27483	negro	XL	140 cm	1/15	

¡Probada por pastores durante años!



Delantal para carneros

• impide cubriciones indeseadas • Lona

Nº. de ref.	Longitud	Ancho		€
2741	33 cm	60 cm	1/10/50	
2742	43 cm	60 cm	1/10/50	



Collar para ovejas

• Material: nailon reforzado con cuero • con anilla en D

Nº. de ref.	Color	Longitud	Ancho	UP	Unidad/Unidad de embalaje		€
2718	amarillo	60 cm	2,5 cm			1/10/250	
2718/1	amarillo	60 cm	2,5 cm	1 blíster	1 / blíster	1	
27187	azul	60 cm	2,5 cm			1/10/250	
27188	rojo	60 cm	2,5 cm			1/10/250	
27189	verde	60 cm	2,5 cm			1/10/250	



Collar con eslabón oval

• cadena 170cm c.hebilla rotat. • con eslabón oval.

12467: para ovejas y cabras

12463: para ovejas grandes y carneros

Nº. de ref.	Color	Longitud	Ancho		€
12467	verde / blanco	65 cm	4 cm	1/10/150	
12463	verde / blanco	85 cm	4 cm	1/10/150	



Collar

• cadena 170cm c.hebilla rotat. • Material: Cuero • con anilla en D

Nº. de ref.	Longitud	Ancho	UP	Unidad/Unidad de embalaje		€
2719	65 cm	2,5 cm			1/200	
2719/1	65 cm	2,5 cm	1 blíster	1 / blíster	1	



Cabezada

• modelo muy robusto • ajustable



Nº. de ref.	Color	Material	utilizable para	UP	Unidad/Unidad de embalaje		€
2712	blanco	Cuero	Ovejas / Carneros			1/10/200	
2713	amarillo	Poliamida	Ovejas / Carneros			1/10/200	
2713/1	amarillo	Poliamida	Ovejas / Carneros	1 blíster	1 / blíster	1	
27194	rojo	Polipropileno	Ovejas			1/10/100	

Cabezada para alpacas

- con hebillas de tamaño regulable y, por tanto, aptas para todo tipo de alpacas a partir del primer año de vida
- la construcción especial evita llevar a la alpaca sin ejercer una presión excesiva en el sensible hocico
- con práctico cierre de clip para abrir y cerrar rápidamente
- lavable



Nº. de ref.	Color	Material	utilizable para		€
2799	negro	Polipropileno	Alpaca	1/10/100	
27196	azul	Polipropileno	Alpaca	1/10/100	
27197	rojo	Polipropileno	Alpaca	1/10/100	

Cabezada para llamas

- collar ajustable
- diseño en cruz que permite llevar la alpaca sin ejercer una presión excesiva en su sensible hocico
- modelo muy robusto
- lavable



Nº. de ref.	Color	Tamaño de cabezada	Material	utilizable para		€
27198	azul	50	Polipropileno	para llamas de cabeza mediana y alpacas de cabeza grande	1/10/100	
27199	azul	60	Polipropileno	para llamas de cabeza grande	1/10/100	

Ramal Dexter

- colores a juego con la cabezada Dexter
- ramal de buen agarre de resistente polipropileno trenzado
- modelo grueso



Nº. de ref.	Tipo de cierre	Color	Longitud	Diámetro		€
323575	Mosquetón	azul	2 m	20 mm	1/50	
323579	Mosquetón antipánico	azul	2 m	20 mm	1/50	
323577	Mosquetón	negro	2 m	20 mm	1/50	
323581	Mosquetón antipánico	negro	2 m	20 mm	1/50	

Ramal Bull-Snap

- modelo especialmente grueso
- material antideslizante (polipropileno)

Made in Germany



Bull-Snap muy resistente

Nº. de ref.	Color	Longitud	Diámetro		€
32160	negro	230 cm	20 mm	1/10/50	



«Encontrará más esquiladoras y accesorios en la categoría Esquiladoras».



Aesculap Esquiladora inalámbrica para ovejas Econom NOVA CL

Con un nuevo cabezal de corte para el alojamiento de la cuchilla de corte de diseño especial GT598, así como de la mayoría de las cuchillas de corte de otros fabricantes. ¡El nuevo talento todoterreno para el esquila especial de ganado vacuno y de ovejas con todas las ventajas de la forja de una esquiladora Aesculap!

- La unidad de control electrónico controla perfectamente la salida de potencia en el accionamiento en función de la resistencia, garantizando así una larga vida útil y unos resultados de esquila óptimos.
- El uso de un motor de corriente continua sin escobillas (motor EC), diseñado y producido en Alemania, contribuye a un calentamiento reducido, una mayor vida útil de la batería y un incremento del tiempo de vida total de la esquiladora.
- enorme potencia de tracción, igual a una esquiladora de ovejas accionada por cable
- ya no se volverá a encender/apagar involuntariamente al cambiar de manos gracias a los pulsadores electrónicos integrados en la carcasa
- muy bien equilibrada, potente y duradera
- La tecnología de litio de última generación garantiza largos tiempos de funcionamiento a pesar del alto rendimiento

Volumen de suministro: 1 esquiladora inalámbrica Econom NOVA CL, 1x estación de carga, en función del modelo: 1x o 2x baterías de iones de litio, 1x cuchilla superior (GT578), 1x cuchilla inferior de 3,5 mm (GT598), 1x aceite Aesculap (GT604), 1x manual de instrucciones, 1x maletín de funda dura



Consejo:

Ahora con la cuchilla GT598, más corta y compatible con la mayoría de fabricantes



GT578

GT598



Datos técnicos	GT684
Sistema de cabezales de corte	Juego de cuchillas
Accionamiento	motor EC sin escobillas de carbón
Engranaje	recto
Número de carreras	aprox. 2.700 carrera/min
Tecnología de la batería	iones de litio
Capacidad de la batería	3.500 mAh
Tiempo de funcionamiento de la batería	70 min
Tiempo de carga de la batería	80 min
Nivel de presión acústica	72 dB
Peso	1.470 g incluye batería y cabezal de corte

Nº. de ref.	Descripción	Color		€
GT684	incluye batería	azul	1/6	

Nº. de ref.	Descripción	a juego con Dientes de la cuchilla inferior	Dientes de la cuchilla superior	Altura de esquila		€
GT669	Cabezal de corte para ovejas Econom NOVA incluye un juego de cuchillas				1/12	
GT578	Cuchilla de corte para ovejas Econom Cuchilla superior, BB, 4,5 mm	universal	4		1/10/100	
GT598	Cuchilla de corte para ovejas Econom Cuchilla inferior NOVA	universal	13	3,5 mm	1/10/100	

Aesculap Esquiladora de ovejas Econom NOVA

Con un nuevo cabezal de corte para el alojamiento de la cuchilla de corte de diseño especial GT598, así como de la mayoría de las cuchillas de corte de otros fabricantes. ¡El nuevo talento todoterreno para el esquila especial de ganado vacuno y de ovejas con todas las ventajas de la forja de una esquiladora Aesculap!

- el motor de Aesculap, diseñado y producido en Alemania, puede incluso con el pelo más difícil y permite que la máquina se deslice sin interrupciones por el pelo
- escaso calentamiento de la zona de agarre y del cabezal de corte gracias a un perfecto concepto de flujo de aire
- manejo ergonómico y sin fatiga incluso durante largos periodos de uso gracias a su carcasa delgada y su peso equilibrado
- fácil mantenimiento gracias a la sustitución del filtro y las escobillas de carbón sin necesidad de herramientas
- incorpora un control de arranque electrónico y protección contra la sobrecarga para la máxima seguridad de funcionamiento
- cuchillas de corte de acero especial resistentes al desgaste para una capacidad de rectificado y calidad de corte uniforme y duradera



Consejo:
Ahora con la cuchilla GT598, más corta y compatible con la mayoría de fabricantes
200 W DC = 400 W AC



GT578

GT598

Datos técnicos	GT694
Potencia	200 W
Sistema de cabezales de corte	Juego de cuchillas
Accionamiento	Motor DC
Engranaje	recto
Número de carreras	aprox. 2.750 carrera/min
Nivel de presión acústica	76 dB
Longitud del cable	5 m
Peso	1.200 g
Clase de protección	II

Nº. de ref.	Color		€
GT694	azul	1/6	



Volumen de suministro: 1 esquiladora Econom Nova, 1x cuchilla superior (GT578), 1x cuchilla inferior de 3,5 mm (GT598), 1x aceite Aesculap (GT604), 1x manual de instrucciones, 1x maletín de funda dura

Nº. de ref.	Descripción	a juego con	Dientes de la cuchilla inferior	Dientes de la cuchilla superior	Altura de esquila		€
GT669	Cabezal de corte para ovejas Econom NOVA incluye un juego de cuchillas					1/12	
GT578	Cuchilla de corte para ovejas Econom Cuchilla superior, BB, 4,5 mm	universal		4		1/10/100	
GT598	Cuchilla de corte para ovejas Econom Cuchilla inferior NOVA	universal	13		3,5 mm	1/10/100	

Aesculap Esquiladora inalámbrica para ovejas Econom CL

La unidad de control electrónico controla la salida de potencia de la batería a la máquina. Si se requiere un incremento de fuerza, el sistema de control aumenta automáticamente la potencia y la reduce en caso necesario. De este modo se optimiza la vida útil de la batería y se obtiene siempre un buen resultado de corte. El uso de un motor de corriente continua sin escobillas de carbón (motor EC) aporta las ventajas de un bajo desarrollo de calor y, por lo tanto, una mayor vida útil de la batería y un incremento del tiempo de vida total de la esquiladora.

- enorme potencia de tracción, igual a una esquiladora de ovejas accionada por cable
- gran velocidad de esquileo para un deslizamiento óptimo por el pelo
- poco peso y, por tanto, un manejo sin fatiga
- ya no se volverá a encender/apagar involuntariamente al cambiar de manos gracias a los pulsadores electrónicos integrados en la carcasa
- potente motor EC
- muy bien equilibrada
- potente y duradera
- tecnología de litio, por lo tanto sin efecto memoria
- alcanza fácilmente 2700 carreras por minuto
- Aesculap Placas de corte de la gama Econom «Made in Germany»

Datos técnicos	GT824
Tensión	21,6 V
Sistema de cabezales de corte	Juego de cuchillas
Accionamiento	Motor EC
Engranaje	recto
Número de carreras	aprox. 2.700 carrera/min
Tecnología de la batería	Iones de litio
Capacidad de la batería	3.500 mAh
Tiempo de funcionamiento de la batería	70 min
Tiempo de carga de la batería	80 min
Nivel de presión acústica	72 dB
Peso	1.470 g incluye batería y cabezal de corte



Volumen de suministro: 1 x esquiladora inalámbrica Econom CL, 1x estación de carga, 1x batería de iones de litio (GT821), 1x cuchilla superior (GT578), 1x cuchilla inferior de 3,5 milímetros (GT588), 1x aceite Aesculap (GT604), 1x maletín de funda dura

Nº. de ref.	Descripción	Color	Dientes de la cuchilla inferior y superior		€
GT824	incluye una batería y un juego de cuchillas (GT588, GT578)	azul	13 / 4	1/6	

Nº. de ref.	Descripción	Dientes de la cuchilla inferior	Dientes de la cuchilla superior	capacidad de la batería	Altura de esquileo		€
GT369	Cabezal de corte incluye un juego de cuchillas (GT588, GT578)					1/12	
GT578	Cuchilla de corte para ovejas Econom Cuchilla superior, BB, 4,5 mm		4			1/10/100	
GT588	Cuchilla de corte para ovejas Econom Cuchilla inferior	13			3,5 mm	1/10/100	
GT821	Batería de repuesto Econom CL			3.500 mAh		1/14	

Aesculap Esquiladora de ovejas Econom II

La esquiladora de ovejas de primera categoría con los conocidos detalles de calidad de un fabricante premium:

- gran velocidad de esquileo gracias a un elevado número de carreras
- elevada potencia de tracción gracias al alto rendimiento del motor
- bajo calentamiento, gracias al elevado caudal de aire
- carcasa delgada y peso equilibrado para un manejo ergonómico
- construcción que facilita el mantenimiento
- cambio de filtro sin herramientas - cambio fácil de escobillas de carbón - platina insertable
- incorpora un control de arranque electrónico y protección contra la sobrecarga
- cuchillas resistentes al desgaste para una calidad de corte uniforme y duradera
- las cuchillas de acero al carbono resistentes a la abrasión se pueden afilar varias veces

200 W DC = 400 W AC

Datos técnicos	GT494
Tensión	230 V
Potencia	200 W CC
Accionamiento	Motor DC
Engranaje	recto
Número de carreras	aprox. 2.750 carrera/min
Nivel de presión acústica	76 dB
Longitud del cable	5 m
Peso	1.200 g
Clase de protección	II



Volumen de suministro: 1x esquiladora Econom II, 1x cuchilla superior (GT578), 1x cuchilla inferior de 3,5 milímetros (GT588), 1x aceite Aesculap (GT604), 1x maletín de funda dura

Nº. de ref.	Descripción	Color	Dientes de la cuchilla inferior y superior		€
GT494	incluye un juego de cuchillas (GT588, GT578)	azul	13 / 4	1/6	

Nº. de ref.	Descripción	Dientes de la cuchilla inferior	Dientes de la cuchilla superior	Altura de esquileo		€
GT369	Cabezal de corte incluye un juego de cuchillas (GT588, GT578)				1/12	
GT578	Cuchilla de corte para ovejas Econom Cuchilla superior, BB, 4,5 mm		4		1/10/100	
GT588	Cuchilla de corte para ovejas Econom Cuchilla inferior	13		3,5 mm	1/10/100	

Esquiladora de ovejas constanta4

• gracias a la probada tecnología de motores, la constanta4 dispone de una enorme potencia de tracción • incluso en el caso de animales con el pelo enredado y suciedad encostrada, la constanta4 no reduce su eficacia • las cuchillas de deslizan sobre la lana más gruesa sin perder potencia • el sistema de ventilación especial con una nueva rueda de ventilador y una nueva conducción de aire genera una dinámica de ventilación notablemente mejorada • el filtro de aire puede cambiarse sin herramientas • carcasa de fácil mantenimiento con una zona de agarre ergonómica para trabajar con poco esfuerzo • cuchillas de acero para herramientas con un templado especial (HRC), de extraordinaria durabilidad, con una aptitud para el afilado mejorada y una excelente capacidad de corte

Volumen de suministro: 1x esquiladora de ovejas constanta4, 1x juego de cuchillas, 1x bote pequeño de aceite, 1x destornillador, 1x maletín de funda dura

Datos técnicos	18993
Tensión	230 V CA
Frecuencia de red	50 - 60 Hz
Potencia	400 W
Número de carreras	aprox. 2.400 carrera/min
Nivel de presión acústica	87 dB
Longitud del cable	3 m
Dimensiones	35,5 cm x 8 cm x 10,8 cm
Peso	1.468 g sin cable
Clase de protección	II



Made in Germany



Nº. de ref.	Color	Dientes de la cuchilla inferior y superior	Tipo de esquila		€
18993	verde	13 / 4	Esquileo de ovejas, animales muy sucios	1/8	

Nº. de ref.	Descripción	Dientes de la cuchilla inferior	Dientes de la cuchilla superior	UP	Unidad/Unidad de embalaje		€
18913	Juego de cuchillas	13	4	1 blíster	1 / blíster	1/50	
18931	Cabezal de corte sin cuchilla					1	
18978	Cuchillas Cuchilla superior		4			1/50	
18988	Cuchilla inferior	13				1/50	

Esquiladora de ovejas FarmClipper4

• ligero y manejable • carcasa de plástico robusto • diseño atractivo y ergonómico • gran velocidad de esquila gracias a un elevado número de carreras • potente motor de 200 W

Volumen de suministro: 1x esquiladora FarmClipper4, 1x juego de cuchillas, 1x destornillador, 1x maletín de funda dura

Datos técnicos	18190
Tensión	220 - 240 V
Frecuencia de red	50 Hz
Potencia	200 W
Número de carreras	aprox. 2.600 carrera/min
Nivel de presión acústica	85 dB
Longitud del cable	5 m
Dimensiones	33 cm x 6 cm x 9 cm
Peso	1.200 g sin cable
Clase de protección	II

200 W DC = 400 W AC



Nº. de ref.	Color	Dientes de la cuchilla inferior y superior	Tipo de esquila		€
18190	azul	13 / 4	Esquileo de ovejas	1/3	

Nº. de ref.	Descripción	Dientes de la cuchilla inferior	Dientes de la cuchilla superior	UP	Unidad/Unidad de embalaje		€
18142	Cuchillas Wellington (cuchilla superior 18140 + cuchilla inferior 18141)	13	4	1 blíster	1 / blíster	1/100	

Esquiladora de ovejas FarmClipper Profi

Esquiladora potente con ajuste de velocidad sin escalas. En el máximo nivel de potencia, la FarmClipper alcanza 350 vatios a 2400 revoluciones. Las posibilidades de una adaptación precisa a cada animal y a las condiciones de su pelo permiten obtener un resultado óptimo de esquila. Dotada de un juego de cuchillas de primera calidad, la FarmClipper ofrece un corte de máxima precisión y uniformidad. Las cuchillas se deslizan con precisión por la piel, incluso los animales muy sucios se pueden esquilar profesionalmente sin dejar pelo atrás. La FarmClipper tampoco ha olvidado los aspectos relacionados con la ergonomía. El centro de gravedad equilibrado permite esquilar de forma continua varios animales sin cansarse. El inserto de goma en la parte superior de la carcasa garantiza un agarre seguro y antideslizante. Como resultado, la FarmClipper se adapta perfectamente a la mano y permite un uso continuo para un esquilado profesional gracias a su potente motor.



6-speed

Volumen de suministro: 1x esquiladora de ovejas FarmClipper Profi, 1x juego de cuchillas, 1x bote pequeño de aceite, 1x destornillador, 1x maletín de funda dura

Datos técnicos	18261
Tensión	220 - 240 V CA
Frecuencia de red	50 - 60 Hz
Potencia	350 W
Número de carreras	aprox. 2.400 carrera/min
Nivel de presión acústica	87 dB
Longitud del cable	5,5 m
Dimensiones	33 cm x 7,8 cm x 9,7 cm
Peso	1.490 g sin cable
Clase de protección	II

Nº. de ref.	Color	Dientes de la cuchilla inferior y superior	Tipo de esquila		€
18261	rojo / negro	13 / 4	Esquila de ovejas, animales muy sucios	1/3	

Nº. de ref.	Descripción	Dientes de la cuchilla inferior	Dientes de la cuchilla superior	UP	Unidad/Unidad de embalaje		€
18140	Cuchillas Wellington Cuchilla superior		4	1 blister	1 / blister	1/100	
18141	Cuchillas Wellington Cuchilla inferior	13		1 blister	1 / blister	1/100	
18142	Cuchillas Wellington (cuchilla superior 18140 + cuchilla inferior 18141)	13	4	1 blister	1 / blister	1/100	

FarmClipper para ovejas Akku2

- El complemento perfecto de la gama FarmClipper: la potente esquiladora de ovejas a batería con una alta tensión eléctrica de 14,4 voltios • para cualquier lugar donde no sea posible el funcionamiento con cable y para aplicaciones especiales de esquila de ovejas o ganado vacuno en condiciones extremas • gracias a la elevada reserva de energía de la batería de 14,4 V con una capacidad de 2500 mAh, la batería FarmClipper Akku2 tiene una autonomía de hasta 90 minutos • la segunda batería, incluida en el volumen de suministro, garantiza un corte sin interrupciones • las baterías de iones de litio de última generación brindan un rendimiento eficaz sin concesiones y efecto memoria • su forma delgada y peso equilibrado garantizan un trabajo sin fatiga

CLIPSTER



incl. batería de repuesto

Volumen de suministro: 1x esquiladora FarmClipper Akku2, 1x estación de carga, 2x baterías de 14,4 voltios, 1x destornillador, 1x aceite especial, 1x maletín rígido

Datos técnicos	18262
Tensión	14,4 V
Potencia	45 W
Número de carreras	aprox. 2.300 carrera/min
Tecnología de la batería	iones de litio
Capacidad de la batería	2.500 mAh
Tiempo de funcionamiento de la batería	90 min
Tiempo de carga de la batería	90 min
Dimensiones	28,5 cm x 8 cm x 8 cm
Peso	1.090 g incluye batería y cabezal de corte

Nº. de ref.	Descripción	Color	Dientes de la cuchilla inferior y superior	Tipo de esquila		€
18262	incluye dos baterías y un juego de cuchillas	azul oscuro	13 / 4	Esquila de ovejas	1/3	

Nº. de ref.	Descripción	Dientes de la cuchilla inferior	Dientes de la cuchilla superior	UP	Unidad/Unidad de embalaje		€
18142	Cuchillas Wellington (cuchilla superior 18140 + cuchilla inferior 18141)	13	4	1 blister	1 / blister	1/100	

Wellington Equipo de esquila de ovejas Worm-Drive

• equipo de esquila de ovejas de un nivel y provisto de accionamiento Worm-Drive, pieza manual y dos juegos de cuchillas • ideal para criadores de ovejas que quieran esquila su rebaño ellos mismos

Volumen de suministro: 1x equipo de esquila de ovejas, 1x eje flexible, 1x pieza manual Wellington, 2x cuchillas superiores (18140), 2x cuchillas inferiores (18141)

Datos técnicos	18150
Tensión	220 - 240 V
Frecuencia de red	50 - 60 Hz
Potencia	370 W
Número de carreras	aprox. 2.800 carrera/min
Dimensiones	39 cm x 29 cm x 22 cm

Nº. de ref.		€
18150	1	



Wellington pieza manual Worm-Drive

• forma anatómica fina con un buen agarre • muy buena relación calidad-precio • compatible con todas las marcas de venta habitual provistas del accionamiento Worm-Drive • se suministra sin cuchillas

Nº. de ref.		€
18155	1	



Cuchillas Wellington



Nº. de ref.	Descripción	Tipo	Dientes de la cuchilla superior	Dientes de la cuchilla inferior	Tipo de esquila	Biselado	Ancho de corte	UP	Unidad/Unidad de embalaje		€
18140	Cuchilla superior	BB-4,5	4					1 blíster	1 / blíster	1/100	
18148	Cuchilla superior	BBW-4,5	4					1 blíster	1 / blíster	1/100	
18141	Cuchilla inferior	576		13	Esquila estándar	3,5 mm	76 mm	1 blíster	1 / blíster	1/100	
18143	Cuchilla inferior	594		13	esquila rápido, para profesionales experimentados	5 mm	94 mm	1 blíster	1 / blíster	1/100	
18144	Cuchilla inferior	393		13	para trabajo de precisión en animales limpios	3 mm	93 mm	1 blíster	1 / blíster	1/100	
18146	Cuchilla inferior	793		13	esquila de lana fina de ovejas, especial para merinas	7 mm	93 mm	1 blíster	1 / blíster	1/100	
18142	(cuchilla superior 18140 + cuchilla inferior 18141)		4	13	Esquila estándar	3,5 mm	76 mm	1 blíster	1 / blíster	1/100	

Pulsera de marcación para la pata

• para ovejas y cabras • en blanco • triple regulación



Nº. de ref.	Color	Longitud	Ancho	UP	Unidad/Unidad de embalaje		€
2079	amarillo	15 cm	3 cm	1 envase	10 / envase	1/10	

Marca para colgar al cuello para ovejas

• oval • con orificio para colgar • en stock: rojo, amarillo, en blanco

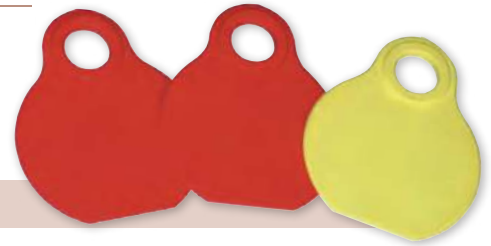

¡Rogamos indique siempre el color al hacer el pedido!

Nº. de ref.	Descripción	Rotulación	Ancho	Altura	en stock	UP	Unidad/Unidad de embalaje		€
20684	Smallplus	en blanco	50 mm	65 mm	en stock: rojo, amarillo, en blanco	1 envase	25 / envase	1/25	
20685	Mediplus	en blanco	65 mm	80 mm	en stock: rojo, amarillo, en blanco	1 envase	25 / envase	1/25	

Kit de tinta para marcar ganado

• para tinta de marcación de carne y ganado • Kit compuesto por: 10 números (0 a 9) • Material: Aluminio



Nº. de ref.	Tamaño de letra		€
1919	7 cm	1/30	

Spray marcador para ovejas TopMarker

- para la identificación a corto plazo de ovejas
- marcado de color intenso y secado rápido de la mejor calidad
- tras el esquila, el color puede eliminarse sin problemas
- identificación sencilla y efectiva



Nº. de ref.	Color	Contenido			€
27455	rojo	500 ml / Bote de spray	1/12	1.344	
27456	verde	500 ml / Bote de spray	1/12	1.344	
27457	azul	500 ml / Bote de spray	1/12	1.344	

Pintura para marcar ovejas TopMarker

- apta para la identificación de corderos y ovejas
- muy buen secado (entre 4 y 8 horas) y eliminación
- las marcas se realizan con ayuda de sellos de números lisos



Nº. de ref.	Color	Contenido		€
27460	rojo	1 kg / Caja	1/6	
27461	azul	1 kg / Caja	1/6	
27462	verde	1 kg / Caja	1/6	

«Encontrará bebederos al final de la categoría Vacunos».



Comedero largo con pesebre

- con pesebre para controlar la ingesta de comida de todo el rebaño
- material de plástico especialmente estable y resistente
- apto para casi todas las rejas modulares y casi cualquier instalación de hasta 50 mm de grosor
- Dimensiones: Profundidad de 21 centímetros (sin barra de suspensión de 14,5 cm)
- especialmente adecuado para cabras y ovejas
- para colgar



Nº. de ref.	Color	Longitud	Profundidad	Altura	Volumen			€
323492	negro	95,5 cm	21 cm	12 cm	9 l	1	200	

Forrajera

- para ovejas, cabras, animales de caza o terneros
- para fardos pequeños y heno suelto
- con comedero para pienso concentrado
- Material: metal galvanizado al fuego
- se suministra desmontada



Nº. de ref.	Descripción	Longitud	Ancho	Altura	Distancia entre varillas			€
291298	con techo	300 cm	130 cm	195 cm	70 mm	1	7	
291293	sin techo	250 cm	88 cm	123 cm	70 mm	1	7	
291345	sin techo	112,5 cm	68,5 cm	116 cm	78 mm	1	16	

Henera en forma de campana para pacas redondas

- para pacas redondas con un diámetro máximo de 160 centímetros y una altura máxima de 125 centímetros o un diámetro máximo de 130 centímetros y una altura máxima de 135 centímetros
- material plástico irrompible y resistente a heladas con protección UV integrada
- construcción estable
- con aberturas de alimentación aptas para animales y protegidas para evitar lesiones
- canales para la salida de agua de lluvia por encima de las aberturas de alimentación
- con armella de transporte integrada, adecuado para horquilla de carga frontal
- incorpora anillos de fijación para la sujeción del suelo a la henera en forma de campana
- suelo (se vende por separado) para almacenar pacas en seco: puede cerrarse con la henera de campana para transportarlo

Datos técnicos	14557	14558
Altura	164 cm	164 cm
Diámetro exterior	185 cm	185 cm
Diámetro interior	160 cm	160 cm
Plazas de alimentación	5	10



Nº. de ref.	Color	Compatibilidad con			€
14557	verde oliva	Ganado vacuno / caballos	1	6	
14558	verde oliva	Ovejas / Cabras / Terneros / Ponis	1	6	

¡Rogamos tenga en cuenta los costes de transporte adicionales!

Nº. de ref.	Descripción	Color	Material	a juego con		€
14559	Suelo para henera de campana	verde oliva	plástico estabilizado contra los rayos UV	14557, 14558	1	
14556	Anclaje de suelo para henera y suelo		Metálico	14557, 14558, 14559	1/10	

«Encontrará más forrajeras y comederos en la categoría Vacunos».





Caseta colectiva grande con set de conexión

con kit de conexión para rejas modulares

- apta como cobijo móvil para ovejas
- caseta de una pieza fabricada en laminado de mantas de fibra de vidrio, lo que garantiza un grosor de pared uniforme y la máxima estabilidad incluso en el caso de grandes oscilaciones de temperatura
- la protección UV integrada garantiza una temperatura agradable en la caseta a pesar de la radiación solar directa
- clima saludable gracias a la óptima circulación de aire por la inclinación ascendente del techo
- con ventana corredera en la parte posterior de la caseta
- incl. dos argollas de suspensión en el tejado para la elevación y el transporte
- incl. kit de conexión con juegos de tornillos, bisagras y barras de unión para conectar rejas modulares (art. 442600-442605) de manera sencilla
- el cercado de rejas modulares puede ampliarse como se desee
- El volumen de suministro no incluye las rejas modulares

Accesorios a juego:

- 3268 comedero largo 42 l
- 323492 comedero largo con pesebre 8 l
- 14454 henera
- 32702 henera doble

Encontrará más información sobre los correspondientes accesorios en las páginas 419 y 420 («Comederos y heneras»).



Datos técnicos	27103
Material de la caseta	plástico reforzado con fibra de vidrio
Dimensiones exteriores de la caseta	238 cm x 223 cm x 180 cm
Dimensiones del cercado	220 x 205 x 115 cm

Nº. de ref.	Descripción		€
27103	Caseta colectiva grande con set de conexión	1	

¡Rogamos tenga en cuenta los costes de transporte adicionales!

Nº. de ref.	Descripción	Material	Longitud	Ancho	Altura	Peso			€
14518	CalfHouse Premium XL individual	PRFV	238 cm	223 cm	189 cm	104 kg	1	4	

Reja modular

- práctico sistema encajable para construir fácilmente corrales de rejas sin herramientas
- indicadas para la creación de recintos para la agrupación previa, rediles, boxes individuales o de grupo o separaciones de establo
- 7 tubos transversales de abajo arriba con distancia ascendente, diámetro de tubo: 25,0 o 21,3 mm

442603: puerta con pasador de cierre y marco reforzado, ancho de paso de 57 cm

442604: puerta con pasador de cierre y marco reforzado, ancho de paso de 57 cm

442611: con dos entradas para corderos en el centro con ancho de paso regulable (17,5 cm/24,5 cm)



Placas de conexión extragruesas (5 mm)

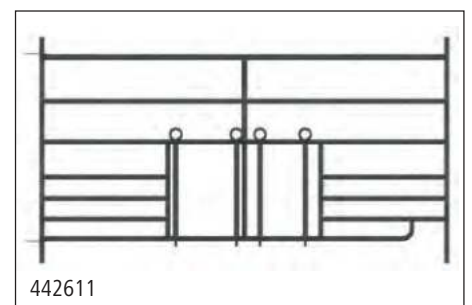
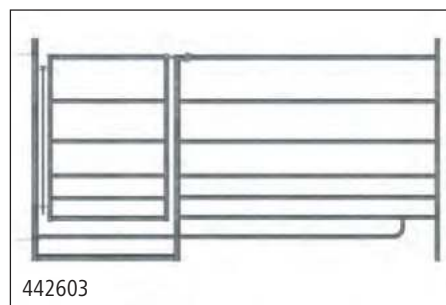
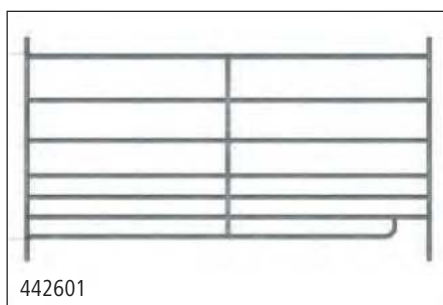
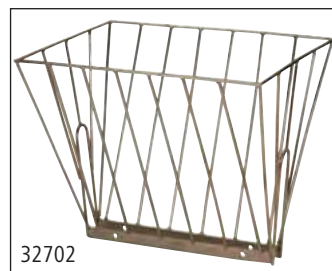
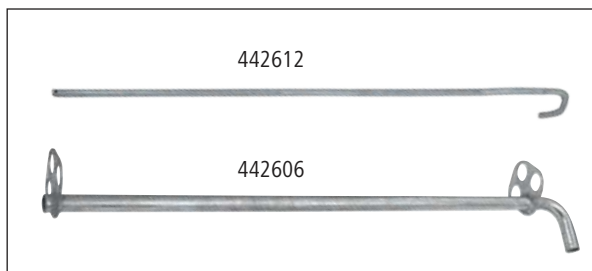

Nº. de ref.	Descripción	Material	Ancho	Altura			€	
442600	Reja modular	metal galvanizado al fuego	137 cm	92 cm	1	80		
442601	Reja modular	metal galvanizado al fuego	183 cm	92 cm	1	80		
442602	Reja modular	metal galvanizado al fuego	275 cm	92 cm	1	80		
442603	Reja modular con puerta	metal galvanizado al fuego	183 cm	92 cm	1	68		
442604	Reja modular con puerta	metal galvanizado al fuego	275 cm	92 cm	1	60		
442611	Reja modular con dos entradas para corderos	metal galvanizado al fuego	183 cm	92 cm	1	60		

Nº. de ref.	Descripción	Material	Longitud	Ancho	Altura	Diámetro		€
442606	Barra adicional para la conexión de rejas con barras	Metal galvanizado			92 cm		1	
442607	Soporte de cubo	Metal galvanizado				30 cm	1	
32702	Henera doble	Metal galvanizado	61,5 cm	50 cm	48 cm		1	
32704	Henera doble	Metal galvanizado	62,5 cm	51 cm	48 cm		1	
442612	Barra de unión para rejas modulares	Metal galvanizado			95 cm		1/20	

¡Rogamos tenga en cuenta los costes de transporte adicionales!

Techado para rejas modulares

set completo con lona y varillaje

- techado para cobijo móvil de ovejas y cabras (protección frente a la lluvia, el viento y el sol) • adecuado para rejas fijas modulares de 2,75 m x 2,75 m • montaje rápido y sin herramientas utilizando los conectores y las tuercas de mariposa
- la lona para camiones es extraordinariamente robusta y resistente a la radiación ultravioleta y está cosida a las esquinas
- la lona se fija a la estructura del tejado mediante correas de cuero o por medio de los sujetacables incluidos en las rejas modulares



Volumen de suministro: la estructura del tejado incluye los tornillos, lona del tejado con argollas y correas de cuero, Sujetacables

Nº. de ref.		€
442615	1	

442616



Nº. de ref.	Descripción	Material	Longitud	Diámetro	UP	Unidad/Unidad de embalaje		€
442616	Anclaje a tierra para cobijo de rejas modulares	Metal galvanizado	60 cm	10 mm	1 envase	4 / envase	1/10	

Refugio para ovejas y cabras, juego completo

- cobijo móvil para ovejas y cabras (protección frente a la lluvia, el viento y el sol) • Dimensiones del cobijo: 2,75 m x 2,75 m
- montaje rápido y sin herramientas utilizando los conectores y las tuercas de mariposa
- la lona para camiones es extraordinariamente robusta y resistente a la radiación ultravioleta y está cosida a las esquinas
- la lona se fija a la estructura del tejado mediante correas de cuero o por medio de los sujetacables incluidos en las rejas modulares

Juego compuesto por los siguientes artículos: 1x estructura de tejado con tornillos incluidos y una lona con argollas y correas de cuero (442615), 3x rejas modulares, 275 x 92 cm, metal galvanizado (442602), 1x reja modular con puerta, 275 x 92 cm, metal galvanizado (442604), 4x anclajes a tierra para cobijo de rejas modulares, 60 cm, metal galvanizado (442616)





Nº. de ref.		€	
442614	1		

Poste de soporte para mallas de pastos

- ideal como poste de inicio y final de apoyo o para estabilizar las esquinas de las mallas de cercado
- El poste se inserta fácilmente en las esquinas para tensar la malla
- poste macizo de acero redondo galvanizado (Ø 14 mm) con apoyo para clavar con el pie
- La parte inferior del poste está inclinada para facilitar su inserción en la tierra
- La funda con tubo de plástico robusto (Ø 20 mm) impide el desvío (si se utilizan mallas electrificables)



¡modelo de utilidad registrado!

Nº. de ref.	Descripción	Altura total	diámetro del poste	Longitud de los pinchos	UP	Unidad/Unidad de embalaje			€
27340	hasta una altura de 90 cm	120 cm	14 mm	25 cm	1 envase	4 / envase	1/4	1.000	
27350	a partir de una altura de 90 cm	145 cm	14 mm	25 cm	1 envase	4 / envase	1/4	1.000	

Descubra la nueva generación de postes para mallas de pastos

Los nuevos postes PREMIUM son la última innovación de la casa AKO. Durante el desarrollo de estos nuevos postes, se ha prestado especial atención a la selección de los materiales adecuados. La combinación de un material termoplástico de alta resistencia y de largas fibras de vidrio proporciona una excelente estabilidad y rigidez. El material reforzado con fibra de vidrio garantiza una resistencia a los rayos UV y una durabilidad máximas.

En comparación con los postes convencionales, los nuevos postes PREMIUM son notablemente más rígidos y menos susceptibles de doblarse bajo carga de tracción (especialmente al principio o al final de la malla y en las esquinas). Así se puede garantizar un soporte fiable y vertical de la malla, incluso en condiciones meteorológicas adversas.

Para el diseño del nuevo aislador de cabeza hemos contado con la dilatada experiencia de profesionales del sector. Este, así como el pincho de suelo, se une por inyección al poste de manera inseparable en un proceso de producción, con lo que se garantiza una sujeción permanente. La nueva forma redondeada del aislador de cabeza evita que los cables se enganchen al enrollar y desenrollar las mallas.

Además, los pinchos galvanizados del poste se han alargado y garantizan un anclaje al suelo todavía más seguro, incluso en suelos húmedos y blandos.

¿Le ha entrado curiosidad?

En ese caso, lo mejor es que lo compruebe personalmente ya mismo: todas nuestras mallas PREMIUM ya están equipadas con los nuevos postes para satisfacer las más altas exigencias de la cría de ganado profesional.



patente europea en trámite

Resumen de sus ventajas:

- mucho más rígido que los postes de red convencionales, esto hace que sea menos susceptible a la carga de tracción
- soporte fiable y vertical, incluso en condiciones meteorológicas adversas
- procesamiento mejorado

El pincho de suelo y el aislador de cabeza están unidos por inyección de forma inseparable al poste

- piqueta de doble punta alargada para un anclaje aún más seguro en el suelo

Encontrará más mallas con los correspondientes accesorios, así como pastores para la electrificación de cercas, en nuestro catálogo de productos para pastos KERBL.

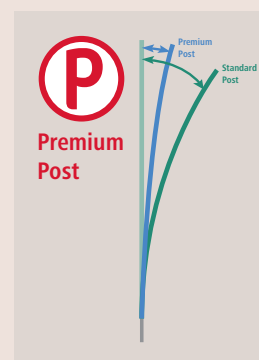



Novedad

NEW

Made in Germany



Twist Butler Enrollador de mallas

Un producto fantástico de uso diario para trabajar con mallas de pastos: ¡permite instalar y desinstalar mallas fácilmente y puede almacenarse de una manera práctica!

- solución sencilla y práctica para instalar y desinstalar mallas de pastos
- se asemeja a un sistema de carrete para mallas
- puede usarse para cualquier malla hasta una altura de 125 cm, incluyendo los pinchos de suelo, y una longitud de 50 m
- la manivela desmontable permite transportar y almacenar las mallas enrolladas en posición vertical, ahorrando espacio y ordenadas sobre los discos
- Twist Butler permite trabajar diariamente a una persona con mallas de pastos sin esfuerzo ni ayuda

Nº. de ref.	Descripción		€
27940	1 elemento base (disco y varilla) con una manivela	1	
27942	2 elementos base (disco y varilla)	1	

Nº. de ref.	Descripción		€
27941	manivela suelta	1/31	





AKO OviNet Premium

Nuestro «éxito de ventas» ahora también con los nuevos postes patentados PREMIUM.

Calidad acreditada con carácter PREMIUM: nuestra nueva OviNet Premium con los nuevos postes PREMIUM. Esta red puede utilizarse de forma muy universal y, gracias a las mallas estrechas de la zona inferior, ofrece la mejor seguridad de pastoreo no solo para ovejas y cabras, sino también para corderos, perros, etc. Los nuevos postes PREMIUM garantizan un soporte aún mejor y más seguro y resisten incluso condiciones meteorológicas adversas. Gracias a las distancias optimizadas de la malla, el peso es menor y, por tanto, resulta más sencillo el manejo durante el montaje y el desmontaje de la red.

- altura de 90 cm (8 cables trenzados horizontales) o 108 cm (9 cables trenzados horizontales), disponible con piqueta de una punta o de doble punta
- 14 postes PREMIUM extremadamente robustos y estables con punta galvanizada
- uniones soldadas extremadamente firmes
- alambre superior conductor de corriente reforzado: gran conductividad gracias al uso de 5 conductores de acero inoxidable y un conductor de cobre galvanizado
- los alambres de plástico tienen una garantía de 3 años contra daños provocados por los rayos UV

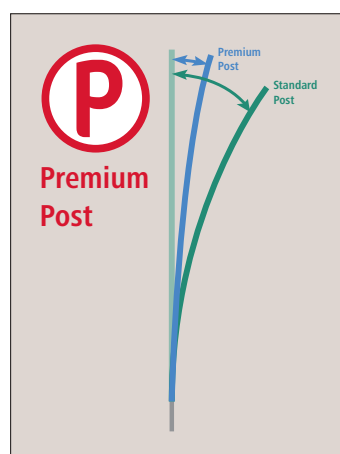
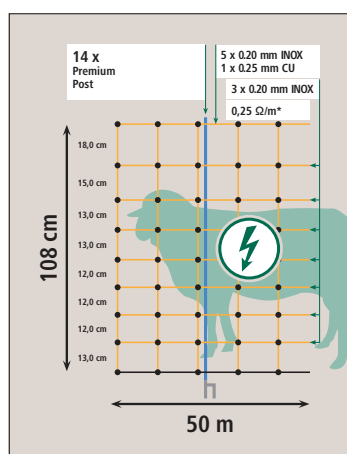
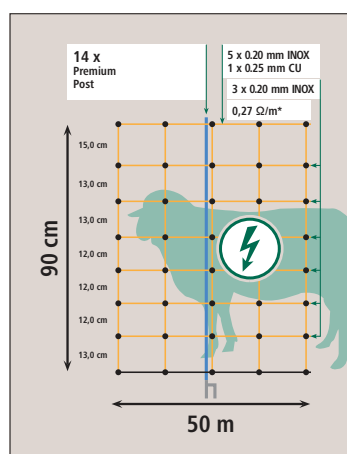

Made in the EU



Nº. de ref.	Pincho de suelo	Longitud	Altura	Color	Número de postes	Poste de repuesto correspondiente			€
27800	Piqueta de una punta	50 m	90 cm	naranja	14	27804	1	30	
27801	Piqueta de doble punta	50 m	90 cm	naranja	14	27805	1	30	
27802	Piqueta de una punta	50 m	108 cm	naranja	14	27806	1	30	
27803	Piqueta de doble punta	50 m	108 cm	naranja	14	27807	1	30	

Nº. de ref.	Descripción	Pincho de suelo	Color	Material	Altura del poste		€
27250-5	Tope de suelo para malla de cercado		negro	Plástico		1/10/500	
27322	Anclaje de suelo		negro	Plástico		1/10/300	
27804	Poste de repuesto	Piqueta de una punta	azul	termoplástico + fibra de vidrio	90 cm	1/50	
27805	Poste de repuesto	Piqueta de doble punta	azul	termoplástico + fibra de vidrio	90 cm	1/50	
27806	Poste de repuesto	Piqueta de una punta	azul	termoplástico + fibra de vidrio	108 cm	1/50	
27807	Poste de repuesto	Piqueta de doble punta	azul	termoplástico + fibra de vidrio	108 cm	1/50	

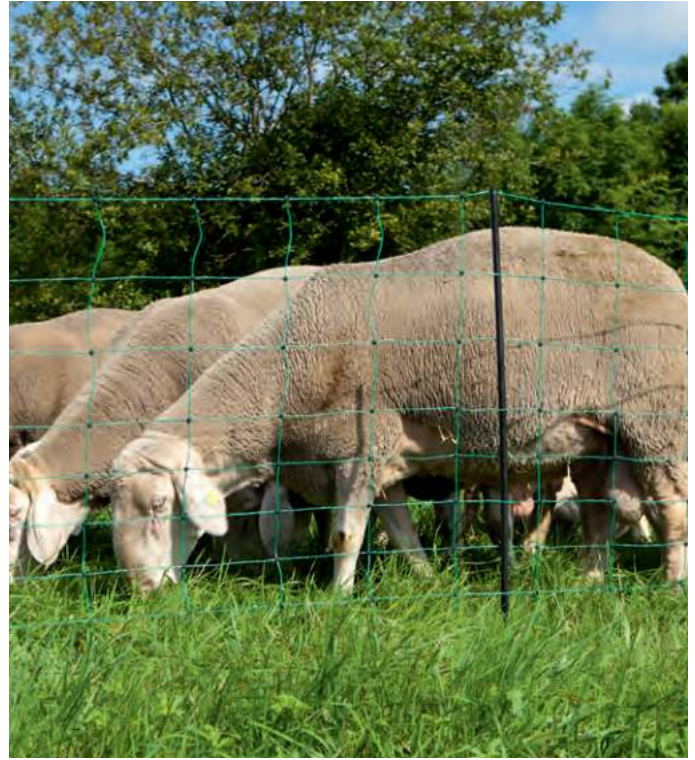

AKO OviNet

Nuestras probadas mallas para ovejas electrificables para el uso universal

- altura de 90 cm (9 cables trenzados horizontales) o 108 cm (10 cables trenzados horizontales)
- postes de plástico muy estables con pincho galvanizado
- Hileras electrificadas horizontalmente con tres conductores de acero inoxidable de 0,20 milímetros por alambre
- alambre superior conductor de corriente reforzado: gran conductividad gracias al uso de 5 conductores de acero inoxidable y un conductor de cobre galvanizado
- uniones soldadas extremadamente firmes
- gracias al aislador de cabeza y el tope del suelo, es prácticamente imposible que el alambre se suelte solo
- los alambres de plástico tienen una garantía de 3 años contra daños provocados por los rayos UV

Especialmente indicada para el uso de varias mallas una tras otra. Excelente conducción de la corriente hasta la malla de oveja más alejada gracias al conductor de cobre galvanizado del alambre superior. ¡Conductividad 20 veces mayor en comparación con las mallas estándar!



Top Seller

Made in the EU

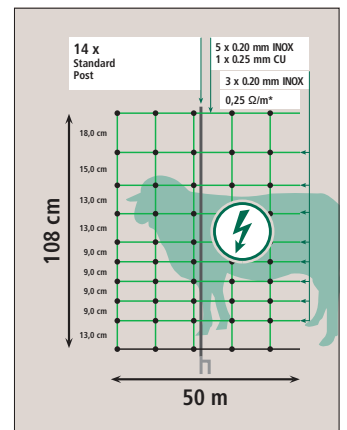
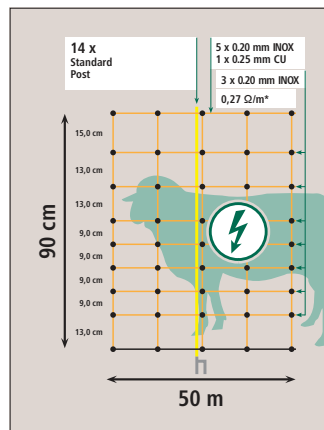

Nº. de ref.	Pincho de suelo	Longitud	Altura	Color	Número de postes	Poste de repuesto correspondiente			€
27251	Piqueta de una punta	50 m	90 cm	naranja	14	27301	1	30	
27252	Piqueta de doble punta	50 m	90 cm	naranja	14	27303	1	30	
27253	Piqueta de una punta	50 m	108 cm	naranja	14	27305	1	30	
27254	Piqueta de doble punta	50 m	108 cm	naranja	14	27304	1	30	
27266	Piqueta de doble punta	50 m	90 cm	verde	14	27277	1	30	
27268	Piqueta de doble punta	50 m	108 cm	verde	14	27279	1	30	

Nº. de ref.	Descripción	Pincho de suelo	Color	Material	Altura del poste		€
27301	Poste de repuesto	Piqueta de una punta	amarillo	Plástico	90 cm	1/50	
27303	Poste de repuesto	Piqueta de doble punta	amarillo	Plástico	90 cm	1/50	
27305	Poste de repuesto	Piqueta de una punta	amarillo	Plástico	108 cm	1/50	
27304	Poste de repuesto	Piqueta de doble punta	amarillo	Plástico	108 cm	1/50	
27277	Poste de repuesto	Piqueta de doble punta	negro	Plástico	90 cm	1/50	
27279	Poste de repuesto	Piqueta de doble punta	negro	Plástico	108 cm	1/50	
27293	Kit de reparación de mallas para ovejas		naranja			1/100	
27322	Anclaje de suelo		negro	Plástico		1/10/300	
27249-5	Aislador de cabeza para malla de cercado		negro	Plástico		1/10/500	
27250-5	Tope de suelo para malla de cercado		negro	Plástico		1/10/500	



Malla para ovejas

- altura 90 cm (7 alambres horizontales) o 108 cm (8 alambres horizontales), disponible con piqueta de una punta o doble punta
- postes de plástico muy estables con pincho galvanizado
- Hileras electrificadas horizontalmente con tres conductores de acero inoxidable de 0,20 milímetros por alambre
- alambre superior conductor de corriente reforzado: gran conductividad gracias al uso de 5 conductores de acero inoxidable y un conductor de cobre galvanizado
- uniones soldadas extremadamente firmes
- con un práctico clip de acero inoxidable para facilitar la conexión de varias mallas
- gracias al aislador de cabeza y el tope del suelo, es prácticamente imposible que el alambre se suelte solo
- los alambres de plástico tienen una garantía de 3 años contra daños provocados por los rayos UV

- alta calidad a un bajo precio
- uniones mejoradas para aumentar la resistencia a la rotura
- Alambre superior conductor de corriente reforzado con conductor de cobre, extremadamente conductor

Made in the EU

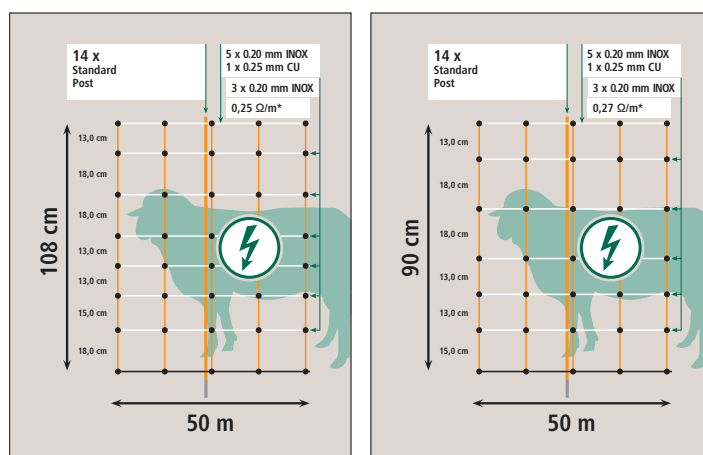

Nº. de ref.	Pincho de suelo	Longitud	Altura	Color	Número de postes	Poste de repuesto correspondiente			€
27315	Piqueta de una punta	50 m	90 cm	naranja / blanco	14	27245	1	30	
27316	Piqueta de doble punta	50 m	90 cm	naranja / blanco	14	27246	1	30	
27317	Piqueta de una punta	50 m	108 cm	naranja / blanco	14	27247	1	30	
27318	Piqueta de doble punta	50 m	108 cm	naranja / blanco	14	27248	1	30	

Nº. de ref.	Descripción	Pincho de suelo	Color	Material	Altura del poste		€
27245	Poste de repuesto	Piqueta de una punta	naranja	Plástico	90 cm	1/100	
27246	Poste de repuesto	Piqueta de doble punta	naranja	Plástico	90 cm	1/50	
27247	Poste de repuesto	Piqueta de una punta	naranja	Plástico	108 cm	1/100	
27248	Poste de repuesto	Piqueta de doble punta	naranja	Plástico	108 cm	1/50	
27249-5	Aislador de cabeza para malla de cercado		negro	Plástico		1/10/500	
27322	Anclaje de suelo		negro	Plástico		1/10/300	

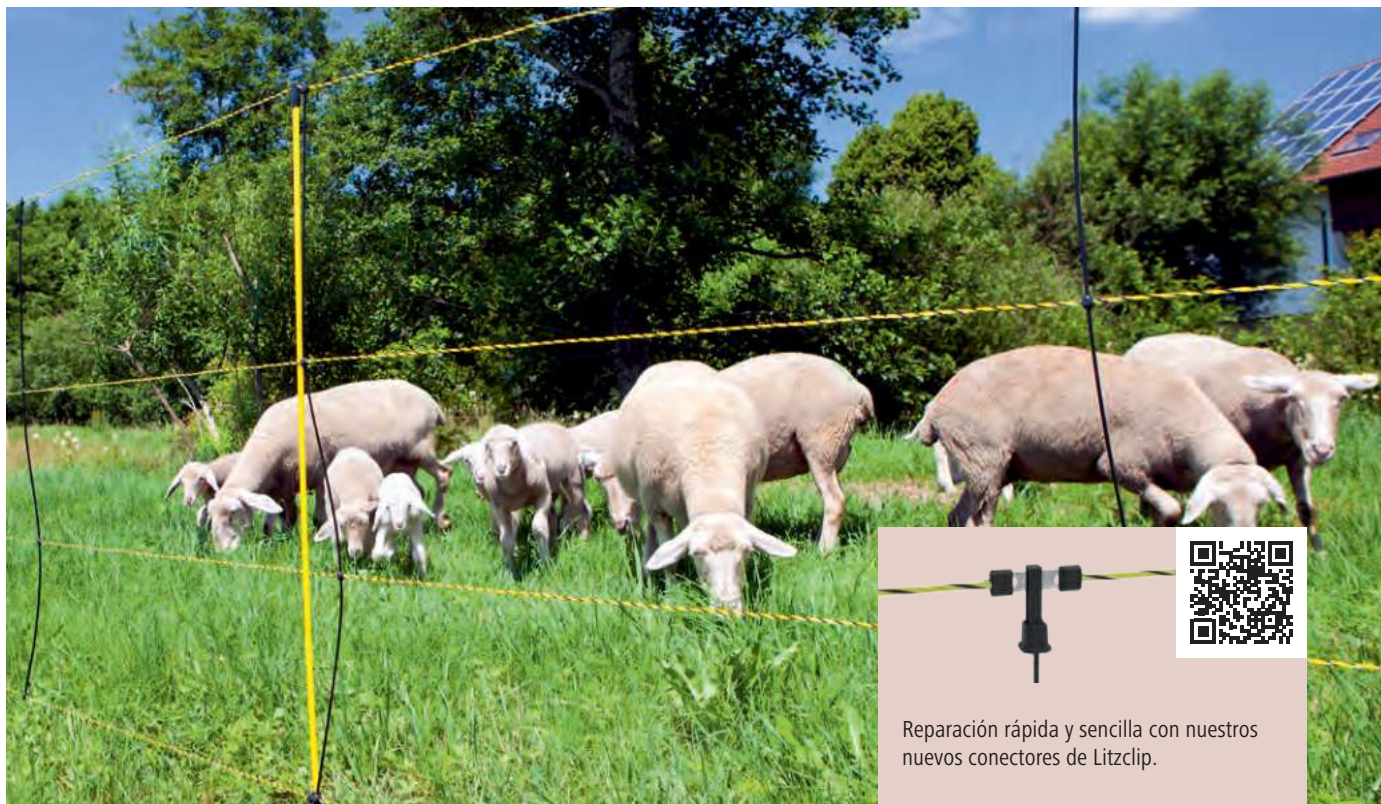

Reparación rápida y sencilla con nuestros nuevos conectores de Litzclip.

con travesaños verticales negros reforzados con una separación entre ellos de 90 cm

AKO EasyNet

Malla para ovejas separada del suelo: perfecta conductividad incluso con mucha vegetación.

Made in the EU



Los postes de fibra de vidrio especialmente robustos permiten un fácil manejo gracias a un diámetro pequeño y una reducción significativa de su peso.

- 15 postes de fibra de vidrio de gran resistencia y estabilidad
- Hileras electrificadas horizontalmente con 3 conductores TriCOND de 0,30 mm por alambre, muy buena conductividad y larga durabilidad
- pincho galvanizado en el poste de fibra de vidrio con apoyo plástico para clavarlo en la tierra
- con travesaños verticales negros adicionales cada 90 cm
- la separación del suelo facilita el segado y reduce la disipación de corriente debido a la vegetación
- tareas de montaje y desmontaje especialmente rápidas gracias a las grandes anchuras de malla
- los alambres de plástico tienen una garantía de 3 años contra daños provocados por los rayos UV
- tareas de montaje y desmontaje especialmente rápidas gracias a las grandes anchuras de malla
- postes de fibra de vidrio extraordinariamente estables y duraderos
- elevada conductividad gracias al eficaz material conductor TriCOND 3 x 0,30 mm
- fácil manejo gracias al peso ligero

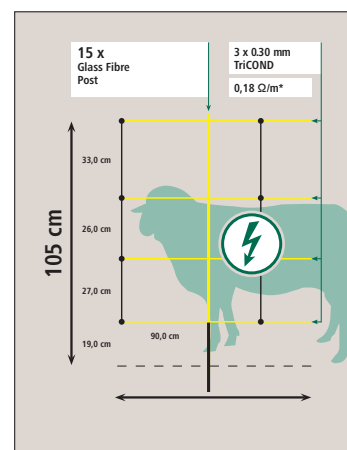

Todos los conductores: TriCond = conductividad cinco veces mayor que los conductores de acero inoxidable

Los alambres conductores TriCOND son cinco veces más conductores que los alambres de acero inoxidable convencionales del mismo grosor y, por consiguiente, ofrecen la máxima protección de pastoreo, incluso a largas distancias. El recubrimiento especial de estos alambres confiere al material solidez y garantiza una larga durabilidad.

Nº. de ref.	Pincho de suelo	Longitud	Altura	Color	Número de postes	Poste de repuesto correspondiente			€
27200	Piqueta de una punta	50 m	105 cm	amarillo / negro	15	27201	1	40	

Nº. de ref.	Descripción	Pincho de suelo	Color	Material	Altura del poste		€
27201	Poste de repuesto	Piqueta de una punta	amarillo	Fibra de vidrio	105 cm	1/50	
44428	Aislador adicional para poste de acero ovalado		negro	Plástico		1/25/1.000	



Reparación rápida y sencilla con nuestros nuevos conectores de Litzclip.

AKO TitanNet

La TitanNet es adecuada especialmente para terrenos complicados usando nuestros puntales verticales, de eficacia probada. Como soporte vertical se emplean travesaños de plástico en lugar del material blando del alambre. Los travesaños están unidos permanentemente a los alambres horizontales a una distancia de 30 centímetros, por lo que proporcionan un soporte de estructura compacta incluso en terrenos irregulares y pendientes.

- altura 90 cm (7 alambres horizontales) o 108 cm (8 alambres horizontales), disponible con piqueta de una punta o doble punta
- postes de plástico muy estables con pincho galvanizado
- alambre superior conductor de corriente reforzado: gran conductividad gracias al uso de 5 conductores de acero inoxidable y un conductor de cobre galvanizado
- uniones soldadas extremadamente firmes
- con un práctico clip de acero inoxidable para facilitar la conexión de varias mallas
- gracias al aislador de cabeza y el tope del suelo, es prácticamente imposible que el alambre se suelte solo
- los alambres de plástico tienen una garantía de 3 años contra daños provocados por los rayos UV

Made in the EU



- alta calidad a un bajo precio
- apta para terrenos con colinas
- barras de plástico aún más firmes para conseguir una estabilidad óptima
- Alambre superior conductor de corriente reforzado con conductor de cobre, extremadamente conductor

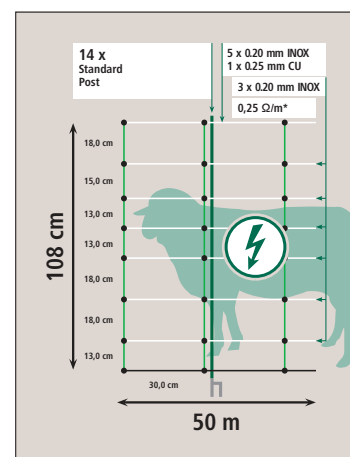
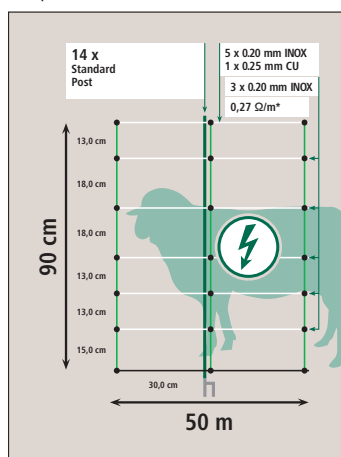

Nº. de ref.	Pincho de suelo	Longitud	Altura	Color	Número de postes	Poste de repuesto correspondiente			€
27325	Piqueta de una punta	50 m	90 cm	blanco / verde	14	27346	1	24	
27326	Piqueta de doble punta	50 m	90 cm	blanco / verde	14	27347	1	24	
27327	Piqueta de una punta	50 m	108 cm	blanco / verde	14	27348	1	24	
27328	Piqueta de doble punta	50 m	108 cm	blanco / verde	14	27349	1	24	

Nº. de ref.	Descripción	Pincho de suelo	Color	Material	Altura del poste		€
27249-5	Aislador de cabeza para malla de cercado		negro	Plástico		1/10/500	
27250-5	Tope de suelo para malla de cercado		negro	Plástico		1/10/500	
27322	Anclaje de suelo		negro	Plástico		1/10/300	
27346	Poste de repuesto	Piqueta de una punta	verde	Plástico	90 cm	1/50	
27347	Poste de repuesto	Piqueta de doble punta	verde	Plástico	90 cm	1/50	
27348	Poste de repuesto	Piqueta de una punta	verde	Plástico	108 cm	1/50	
27349	Poste de repuesto	Piqueta de doble punta	verde	Plástico	108 cm	1/50	



Reparación rápida y sencilla con nuestros nuevos conectores de Litzclip.

TitanLight Net

¡nuestro «peso ligero» de la serie TitanNet!

Made in the EU



Las mayores distancias de la malla permiten el paso seguro del venado menor (por ejemplo, liebres y conejos), así como erizos y suponen, al mismo tiempo, una reducción significativa del peso. Por lo tanto, esta malla es extraordinariamente móvil y especialmente apropiada para los desplazamientos frecuentes. Como soporte vertical se emplean travesaños de plástico en lugar del material blando del alambre. Los travesaños están unidos permanentemente a los alambres horizontales a una distancia de 30 cm, por lo que proporcionan un soporte de estructura compacta incluso en terrenos irregulares y pendientes.

- Altura de 90 cm (5 cables trenzados horizontales) o 108 cm (6 cables trenzados horizontales), disponible con piqueta de una punta o de doble punta
- uniones soldadas extremadamente firmes
- 14 postes de plástico muy estables con pincho galvanizado
- alambre superior conductor de corriente reforzado: gran conductividad gracias al uso de 5 conductores de acero inoxidable y un conductor de cobre galvanizado
- los alambres de plástico tienen una garantía de 3 años contra daños provocados por los rayos UV



- mayores distancias de la malla, menor drenaje con mucha vegetación
- fácil manejo gracias al peso ligero
- travesaños de plástico firmes para una estabilidad óptima, incluso en terrenos inclinados e irregulares
- el venado menor y los erizos pueden „escabullirse“ sin peligro

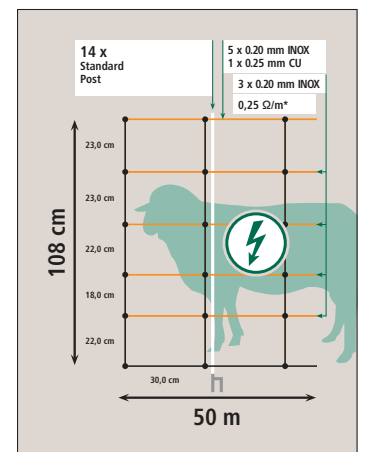
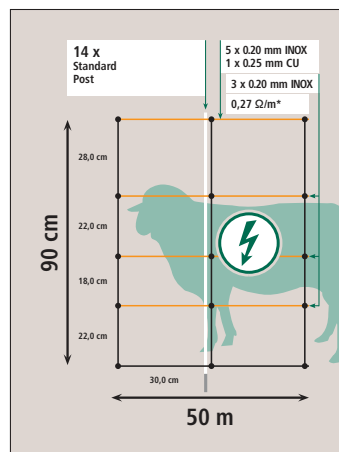

Nº. de ref.	Pincho de suelo	Longitud	Altura	Color	Número de postes	Poste de repuesto correspondiente			€
27351	Piqueta de una punta	50 m	90 cm	naranja / negro	14	27202	1	24	
27352	Piqueta de doble punta	50 m	90 cm	naranja / negro	14	27203	1	30	
27353	Piqueta de una punta	50 m	108 cm	naranja / negro	14	27229	1	24	
27354	Piqueta de doble punta	50 m	108 cm	naranja / negro	14	27230	1	30	

Nº. de ref.	Descripción	Pincho de suelo	Color	Material	Altura del poste		€
27202	Poste de repuesto	Piqueta de una punta	blanco	Plástico	90 cm	1/100	
27203	Poste de repuesto	Piqueta de doble punta	blanco	Plástico	90 cm	1/50	
27229	Poste de repuesto	Piqueta de una punta	blanco	Plástico	108 cm	1/50	
27230	Poste de repuesto	Piqueta de doble punta	blanco	Plástico	108 cm	1/50	
27293	Kit de reparación de mallas para ovejas		naranja			1/100	
27249-5	Aislador de cabeza para malla de cercado		negro	Plástico		1/10/500	
27250-5	Tope de suelo para malla de cercado		negro	Plástico		1/10/500	
27322	Anclaje de suelo		negro	Plástico		1/10/300	



AKO TitanNet Premium Vario

¡Nuestra versátil red para ahuyentar lobos de la serie TitanNet con los nuevos postes PREMIUM!

Junto con expertos en la protección del lobo, hemos renovado nuestra malla para lobos con el fin de poder ofrecerle un equilibrio perfecto entre la facilidad de uso y una eficaz protección del rebaño. Los nuevos postes PREMIUM, innovadores y muy robustos, proporcionan a la red una estabilidad y resistencia máximas. Además de procurar la mayor seguridad en el cuidado de los animales, para esta red se ha prestado especial atención en la defensa frente a animales intrusos procedentes del exterior. Gracias al principio especial +/-, la TitanNet Premium Vario es nuestra red más versátil y se adapta a cualquier situación práctica. Los travesaños verticales, cuya eficacia ha sido probada durante años, garantizan un soporte estable incluso en terrenos inclinados e irregulares.

- altura de 108 cm (8 cables trenzados horizontales) o 122 cm (9 cables trenzados horizontales), disponible con piqueta de una punta o de doble punta
- 14 postes PREMIUM extremadamente robustos y estables con punta galvanizada
- uniones soldadas extremadamente firmes
- cable trenzado reforzado, conectable opcionalmente, para la puesta a tierra en toda la longitud de la malla en condiciones de suelo difíciles (por ejemplo, suelos muy arenosos o secos)
- mayor estabilidad y perfecta adaptación al terreno gracias a los firmes travesaños verticales cada 30 cm
- los alambres de plástico tienen una garantía de 3 años contra daños provocados por los rayos UV

Principio +/-: máxima protección de la cerca mediante impulsos de corriente más intensos.

Con las mallas para cercas Plus-Minus, las pistas conductoras se conectan alternativamente a la conexión de la cerca (+) y la conexión a tierra (-) de su equipo de cercado con la ayuda de los clips de anclaje de conductores. Los hilos de puesta a tierra resultantes intensifican la descarga eléctrica en el animal incluso en condiciones de suelo difíciles, como suelos secos, arenosos o cubiertos de nieve.

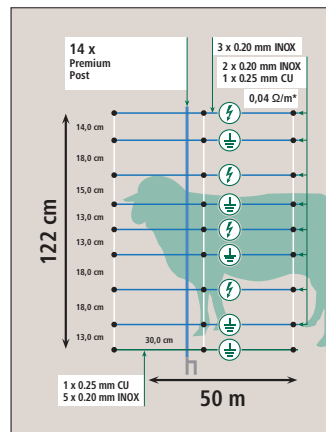
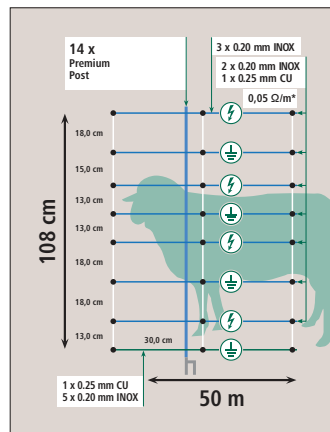
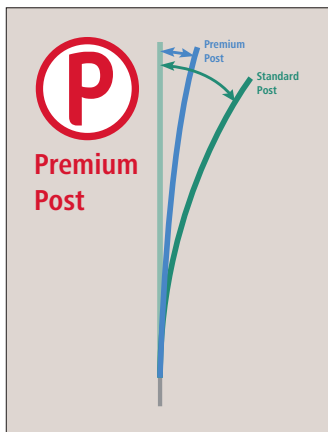

Posibilidades de conexión:

Escanee el código QR para más información

Nº. de ref.	Pincho de suelo	Longitud	Altura	Color	Número de postes	Poste de repuesto correspondiente			€
27830	Piqueta de una punta	50 m	108 cm	blanco / azul	14	27806	1	24	
27831	Piqueta de doble punta	50 m	108 cm	blanco / azul	14	27807	1	24	
27832	Piqueta de una punta	50 m	122 cm	blanco / azul	14	27808	1	24	
27833	Piqueta de doble punta	50 m	122 cm	blanco / azul	14	27809	1	24	

Nº. de ref.	Descripción	Pincho de suelo	Color	Material	Altura del poste	Longitud	Ancho		€
27239	Cinta de protección para rebaño		azul / blanco	Plástico		100 m	80 mm	1/24	
27250-5	Tope de suelo para malla de cercado		negro	Plástico				1/10/500	
27806	Poste de repuesto	Piqueta de una punta	azul	termoplástico + fibra de vidrio	108 cm			1/50	
27807	Poste de repuesto	Piqueta de doble punta	azul	termoplástico + fibra de vidrio	108 cm			1/50	
27808	Poste de repuesto	Piqueta de una punta	azul	termoplástico + fibra de vidrio	122 cm			1/50	
27809	Poste de repuesto	Piqueta de doble punta	azul	termoplástico + fibra de vidrio	122 cm			1/50	

Cerca para ahuyentar lobos



AKO OviNet Maxi

Nuestra nueva OviNet extraalta especial para la defensa frente al lobo

Made in the EU



- Incorpora 14 postes de plástico de color blanco con pincho galvanizado
- 9 hileras TriCond 3 x 0,30 mm proporcionan una conductividad óptima
- uniones soldadas extremadamente firmes
- cable trenzado reforzado, conectable opcionalmente, para la puesta a tierra en toda la longitud de la malla en condiciones de suelo difíciles (por ejemplo, suelos muy arenosos o secos)
- los alambres de plástico tienen una garantía de 3 años contra daños provocados por los rayos UV



Posibilidades de conexión:

- posibilidad de conectar el cable trenzado (conductor) a la salida de tierra del aparato para una puesta a tierra adicional en toda la longitud de la malla

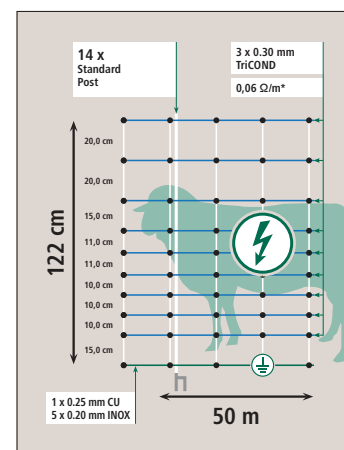

Todos los conductores: TriCOND = conductividad cinco veces mayor que los conductores de acero inoxidable

Los alambres conductores TriCOND son cinco veces más conductores que los alambres de acero inoxidable convencionales del mismo grosor y, por consiguiente, ofrecen la máxima protección de pastoreo, incluso a largas distancias. El recubrimiento especial de estos alambres confiere al material solidez y garantiza una larga durabilidad.

Nº. de ref.	Pincho de suelo	Longitud	Altura	Color	Número de postes	Poste de repuesto correspondiente			€
27388	Piqueta de una punta	50 m	122 cm	blanco / azul	14	27376	1	30	
27394	Piqueta de doble punta	50 m	122 cm	blanco / azul	14	27375	1	30	

Nº. de ref.	Descripción	Pincho de suelo	Color	Material	Altura del poste	Longitud	Ancho		€
27239	Cinta de protección para rebaño		azul / blanco	Plástico		100 m	80 mm	1/24	
27249-5	Aislador de cabeza para malla de cercado		negro	Plástico				1/10/500	
27250-5	Tope de suelo para malla de cercado		negro	Plástico				1/10/500	
27376	Poste de repuesto	Piqueta de una punta	blanco	Plástico	122 cm			1/50	
27375	Poste de repuesto	Piqueta de doble punta	blanco	Plástico	122 cm			1/50	

Cerca para ahuyentar lobos

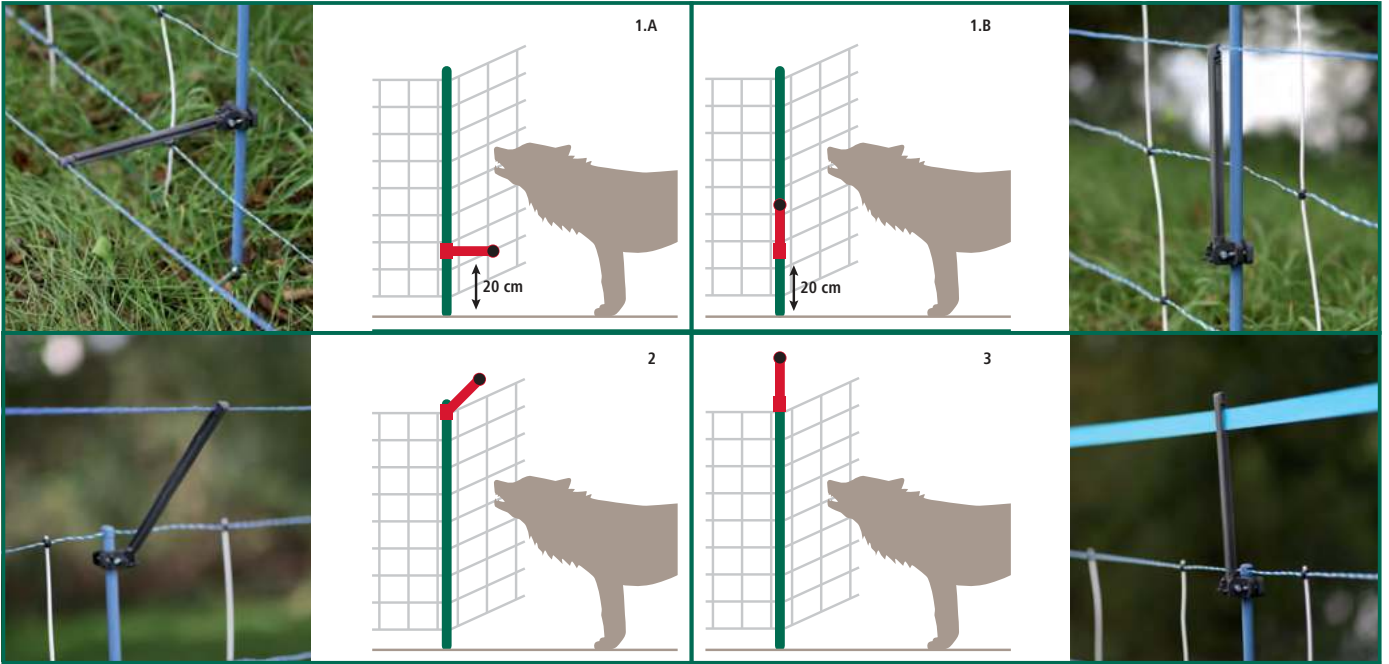

Tres usos posibles en una única solución:

- como protección para que los animales no puedan escarbar = montaje en el poste 20 cm por encima del suelo y en un ángulo de 90° (pos. 1.A); inserte y electrifique el cable trenzado: fijación en un ángulo de 0° (pos. 1.B) para segar o desmontar/enrollar la malla
- como protección contra saltos = montaje en el extremo superior del poste en un ángulo de 45° (pos. 2), inserte y electrifique el cable trenzado
- como aumento de altura = montaje en el extremo superior del poste en un ángulo de 0° (pos. 3); inserte un cable trenzado electrificado o una cinta delimitadora

Juego de ampliación para mallas de pastos WolfStop

Una solución flexible y segura contra los lobos: ¡puede usarse para evitar que los lobos cavén o salten por encima de la malla, así como para aumentar la altura de la malla, y mantiene a los lobos alejados!

Novedad

NEW

- juego de 10 unidades para montaje en cualquier poste convencional de mallas de pastos • las barras soporte pueden fijarse por su enganche en tres ángulos definidos • la malla puede enrollarse sin problema y almacenarse o cambiarse de sitio; para ello, se bloquea la barra soporte de manera paralela al poste (posición 1.B) • la línea de material conductor (electrificada) con la que permite contar WolfStop mantiene a los lobos alejados de la malla y de los animales que usted quiera proteger • si el WolfStop se utiliza principalmente para aumentar la altura, puede montarse una cinta delimitadora para disuadir (art. 27240, disponible opcionalmente) • la línea adicional de material conductor debe operarse con el mismo dispositivo que la malla • para ovejas y cabras con cuernos puede colocarse un cable trenzado distanciador en el interior de la malla que discurra paralelo a la cerca electrificada para ahuyentar lobos • montado en los postes de la malla para aves y provisto de un cable trenzado electrificado, el WolfStop también mantiene alejados a los zorros del corral de las aves (montaje en la posición 1.A, lo más cerca posible por encima del suelo)



Patente solicitada
premiado con el premio DLG a la innovación (plata)



patente europea en trámite

Juego compuesto por los siguientes artículos: 10 x barras soporte, 10 x bornes de conexión, 10 x juegos de tornillos y tuercas (M5)

Nº. de ref.	Color	Longitud	Material		€
27256	negro	24 cm	termoplástico + fibra de vidrio	1/56	



449312



27240

Nº. de ref.	Descripción	Color	Material	Longitud	Ancho	UP	Unidad/Unidad de embalaje		€
27240	Cinta delimitadora	azul	Plástico	250 m	25 mm			1	
449312	Cable trenzado para cercas de pastos Premium WildHog	azul		400 m		1 ud.	400 / ud.	1/6	

Malla de protección para animales salvajes



patentado

AKO WildNet

¡La solución sencilla para ahuyentar animales salvajes!

- 3x hileras TriCOND blanco/azul con 3 alambres TriCOND de 0,30 mm ofrecen una conductividad óptima (longitud de cerca máx. de 10 000 m)
- 12x postes de fibra de vidrio azules con una distancia entre postes de aprox. 4,5 m
- incluye los siguientes accesorios: Anguitos conectores (n.º de art. 27321), 3x anclajes de suelo (n.º de art. 27322) con cordón de nailon negro para tensar, un cable de reparación y una señal de aviso
- la cinta delimitadora azul de 25 mm es un accesorio aparte (250 m), n.º de art. 27240
- los alambres de plástico tienen una garantía de 3 años contra daños provocados por los rayos UV

Ventajas de WildNet:

- Montaje y desmontaje más rápido que en el caso de cercas eléctricas convencionales
- separación con respecto al suelo (puede cortarse mejor la hierba y reducirse notablemente las desviaciones, por lo que la cerca es más eficiente)
- Posibilidad de colocar una cinta delimitadora azul de 25 milímetros (250 metros; n.º de art.: 27240) como ayuda visual
- Las redes pueden conectarse fácilmente entre sí (la pieza de unión está integrada en la red, por lo que no se requieren conectores aparte)

Made in the EU



27217



En zonas con una alta población de animales salvajes, recomendamos cortar la cinta delimitadora (27240) en varios trozos (de aprox. 50 - 100 cm) y fijarlos en la parte superior de los postes. El movimiento de la cinta al viento ayudará a ahuyentar a los jabalíes.

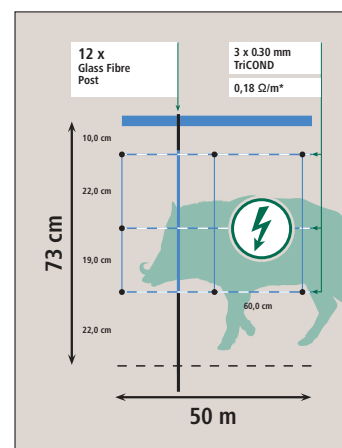
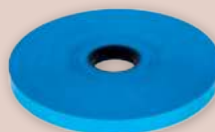

Todos los conductores: TriCOND = conductividad cinco veces mayor que los conductores de acero inoxidable

Los alambres conductores TriCOND son cinco veces más conductores que los alambres de acero inoxidable convencionales del mismo grosor y, por consiguiente, ofrecen la máxima protección de pastoreo, incluso a largas distancias. El recubrimiento especial de estos alambres confiere al material solidez y garantiza una larga durabilidad.

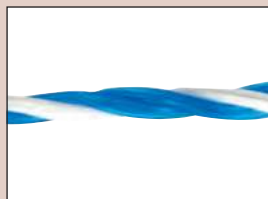

Nº. de ref.	Pincho de suelo	Longitud	Color	Número de postes	Poste de repuesto correspondiente			€	
27215	Piqueta de una punta	50 m	blanco / azul	12	27217	1	70		
Nº. de ref.	Descripción	Pincho de suelo	Color	Material	Altura del poste	Longitud	Ancho		€
27217	Poste de repuesto	Piqueta de una punta	azul	Fibra de vidrio	90 cm			1/10	
27240	Cinta delimitadora		azul	Plástico		250 m	25 mm	1	

Litzclip® La nueva forma de reparar mallas rápidamente.

- Abertura especial perforada en forma de llave para una fácil introducción y una fijación segura del cable trenzado
- Tapas de cierre de plástico extraordinariamente resistentes para sujetar y presionar el cable trenzado a la placa de metal y garantizar una conductividad óptima
- Tapas de plástico PA con estabilizador UV: ¡nada de regranulados! Por eso son tan duraderas y resistentes a impactos.

TV

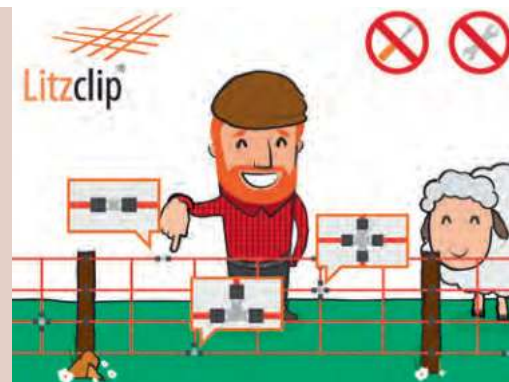

Conector para cable trenzado Litzclip®

- una sencilla solución, también para la reparación de cables trenzados rotos • abertura especial perforada en forma de llave para una fácil introducción y una segura fijación del cable trenzado

Made in Germany



patentado



Nº. de ref.	Material	utilizable para	UP	Unidad/Unidad de embalaje		€
442003/101	Acero inoxidable	Cables trenzados con un diámetro máximo de 3 milímetros	1 blister	10 / blister	1/100	

Conector cruzado de cables trenzados Litzclip®

- para todo tipo de redes de cables trenzados

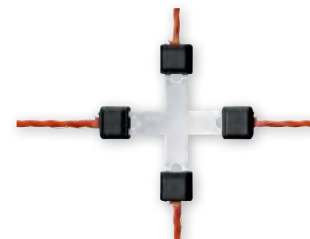

Nº. de ref.	Material	utilizable para	UP	Unidad/Unidad de embalaje		€
442014/056	Acero inoxidable	Cables trenzados con un diámetro máximo de 3 milímetros	1 blister	5 / blister	1/100	

Conector en T de cables trenzados Litzclip®

- para todo tipo de redes de cables trenzados

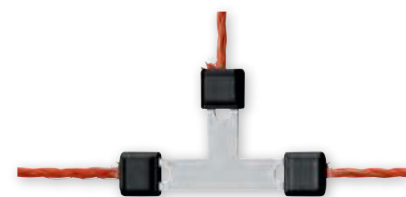

Nº. de ref.	Material	utilizable para	UP	Unidad/Unidad de embalaje		€
442015/056	Acero inoxidable	Cables trenzados con un diámetro máximo de 3 milímetros	1 blister	5 / blister	1/100	

Litzclip® Kit de reparación

- especialmente indicado para la reparación de redes de ovejas, aves y conejos

El juego incluye los siguientes artículos: incl. 4 conectores rectos para cables trenzados de 3 mm, incl. 2 conectores cruzados para cables trenzados de 3 mm, incl. 2 conectores en T para cables trenzados de 3 mm

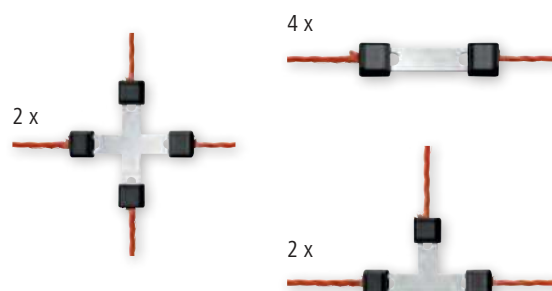

Nº. de ref.	Material	UP	Unidad/Unidad de embalaje		€
442018/081	Acero inoxidable	1 blister	8 / blister	1/100	

Litzclip® La nueva forma de reparar mallas rápidamente.

- colocación sin herramientas
- electrificación continua
- manejo sencillo
- conexión segura

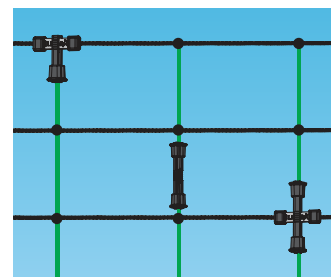
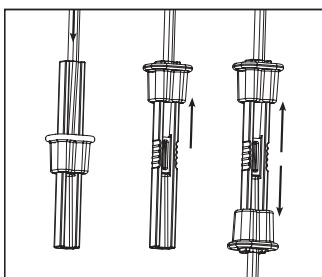
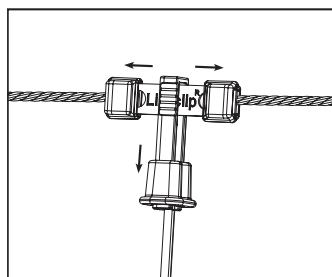
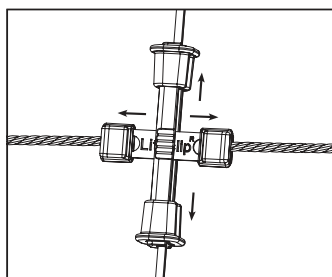

Litzclip® Conectores de puntales verticales para mallas de cercado

- una solución sencilla para reparar puntales verticales rotos en mallas de cercado

Made in Germany



producto adecuado para cualquier red convencional de cercas de pastos con puntales verticales rígidos patentado



Nº. de ref.	Descripción	UP	Unidad/Unidad de embalaje		€
442005/101	recto	1 blister	10 / blister	1/100	

Litzclip® Kit de reparación para puntales verticales instalados en mallas de cercados

- una solución sencilla para reparar puntales verticales rotos en mallas de cercado • placa de unión de acero inoxidable

Made in Germany



producto adecuado para cualquier red convencional de cercas de pastos con puntales verticales rígidos patentado

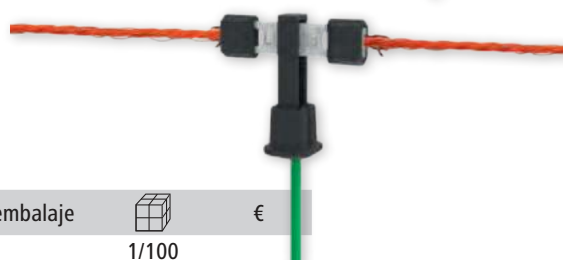
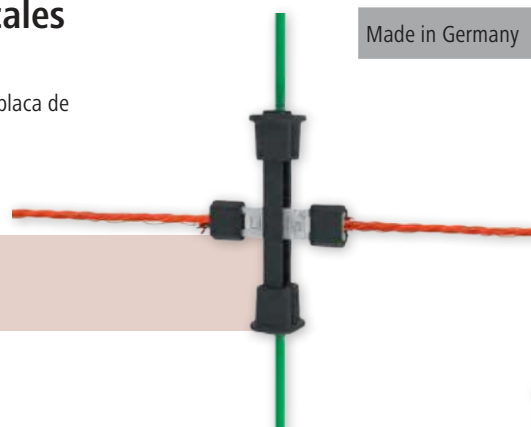

El juego incluye los siguientes artículos: 2 x conectores rectos, 2x empalmes cruzados, 2x conectores en T

Nº. de ref.	Material	Unidad/Unidad de embalaje		€
442020/081	Acero inoxidable	1 / blister	1/100	



- automatiza el gallinero y facilita el día a día
- flexible ampliación con módulos individuales
- conexión y manejo de todos los módulos con la unidad de control SmartCoop (70600)
- gracias al módulo de conectividad (70620), el manejo puede llevarse a cabo a través de la aplicación vía WLAN local



SmartCoop Sistema de control

El sistema de control es el corazón del sistema SmartCoop. Todos los módulos se conectan y programan con el sistema de control.

- 12 ranuras de conexión en el interior de la carcasa (1x alimentación de corriente, 11x ranuras de conexión para módulos)
- con sensor de luz diurna integrado e indicador led de estado
- en combinación con el módulo de conectividad (70620) se pueden programar y monitorizar todas las funciones a través de una aplicación
- carcasa de plástico a prueba de golpes y resistente al polvo
- pantalla grande e iluminada



Datos técnicos	70600
Tensión	230 V
Tensión de funcionamiento	12 V

Novedad **NEW**

Made in Germany

Disponible a partir de: Abril de 2023

Nº. de ref.		€
70600	1/16	



Nº. de ref.	Descripción	Longitud	Ancho	Profundidad	Altura	Volumen	Volumen		€
70620	SmartCoop Módulo de conectividad							1/16	
70621	SmartCoop Iluminación led de establos							1/34	
70622	SmartCoop Sensor externo de luz diurna							1	
70623	SmartCoop Indicador luminoso							1	
70624	SmartCoop Sensor de temperatura del aire							1/34	
70625	SmartCoop Purga de establos							1/12	
70626	SmartCoop Ventilación de establos							1/12	
70640	SmartCoop Cable de tracción para puerta de gallinas							1/34	
70645	SmartCoop Puerta para gallinas		56,5 cm	7,5 cm	39,7 cm			1	
70651	SmartCoop Bebedero para aves						10 l	1	
70652	SmartCoop Sistema de calefacción de bebederos con sensor de nivel de llenado							1	
70660	SmartCoop Comedero automático con tapa protectora	36 cm	27 cm		34 cm		7,5 kg	1	
70661	Pieza alargadora para comedero automático						7,5 kg	1	
70662	SmartCoop Dosificador de alimento con sensor de nivel de llenado							1/12	

SmartCoop Módulo de conectividad

el módulo de conectividad aúna el control con la WLAN local y permite programar y monitorizar todas las funciones a través de la aplicación Kerbl

- compatible con WLAN
- antena de alta calidad para un alto alcance de recepción
- la carcasa es resistente y durable para montaje en exterior
- incluye un cable de conexión de 30 cm
- se requiere un sistema de control (70600)



Novedad **NEW**

Made in Germany

Disponible a partir de: otoño de 2023

Nº. de ref.		€
70620	1/16	





SmartCoop Iluminación led de establos

La iluminación led para establos ilumina el establo en función de ajustes específicos y proporciona un ritmo natural nocturno y diurno.

- la fase constante de luz diurna favorece el rendimiento de la puesta de los huevos y la salud de los animales
- cálculo diario del tiempo de iluminación en función de la estación o programable por el usuario
- encendido/apagado atenuado
- incluye un cable de conexión de 100 cm (prolongable con el cable alargador 70629 o 70630)
- puede conmutarse un máximo de 3 ledes en serie
- se requiere un sistema de control (70600)
- Área de iluminación por led: 2 m²

Disponible a partir de: Abril de 2023

Nº. de ref.	Potencia			€
70621	1,5 W	1/34	612	

Nº. de ref.	Descripción	Longitud		€
70629	Cable alargador	2 m	1/66	
70630	Cable alargador	4 m	1/50	

SmartCoop Sensor externo de luz diurna

Cuando se monta el sistema de control (70600) en interiores, el sensor externo de luz diurna sustituye al sensor integrado del sistema de control y determina la luz ambiental al aire libre.

- incluye un cable de conexión de 100 cm
- se requiere un sistema de control (70600)

Disponible a partir de: Abril de 2023

Nº. de ref.		€
70622	1	

SmartCoop Indicador luminoso

El indicador luminoso permite ver notificaciones del sistema de control a grandes distancias.

- parpadea de manera síncrona al indicador led de la unidad de control
- incluye un cable de conexión de 200 cm
- se requiere un sistema de control (70600)

Nº. de ref.		€
70623	1	

Disponible a partir de: Abril de 2023

Nº. de ref.	Descripción	Longitud		€
70629	Cable alargador	2 m	1/66	
70630	Cable alargador	4 m	1/50	

SmartCoop Sensor de temperatura del aire

El sensor de temperatura del aire monitoriza la temperatura en el interior del gallinero y permite controlar la ventilación del gallinero en función de la temperatura.

- indicador de temperatura en la pantalla del sistema de control (70600) o en la aplicación (se requiere el módulo de conectividad 70620)
- permite ejercer un control en función de la temperatura de la ventilación del establo (70625, 70626) y de la toma de corriente intermedia programable (70628)
- incluye un cable de conexión de 100 cm
- se requiere un sistema de control (70600)
- unidad de temperatura seleccionable: °C/°F

Disponible a partir de: Abril de 2023

Nº. de ref.		€
70624	1/34	

Novedad 

Made in Germany 



Novedad 



Novedad 



Novedad 

Made in Germany 

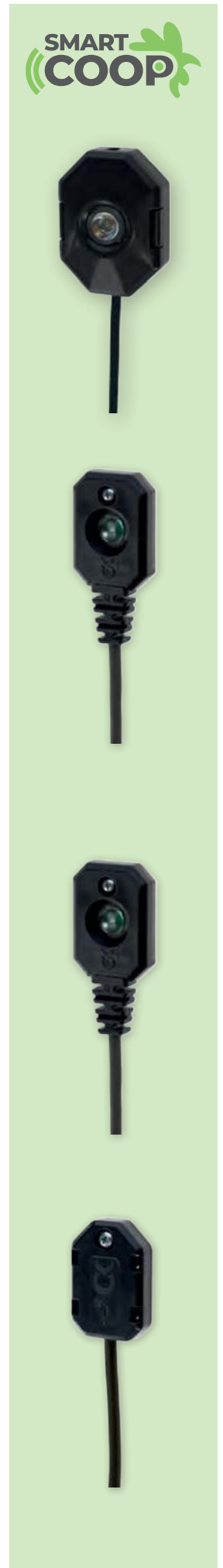



SmartCoop Purga de establos

El sistema de purga evacua la humedad y el aire cargado de amoníaco y protege eficazmente contra el moho y los daños provocados por la humedad.

- favorece un clima saludable en el establo y aumenta el bienestar de las gallinas
- conexión por intervalos configurable: tiempo de encendido, separación por intervalos, rendimiento del ventilador, modo nocturno • máx. 120 m³/h • opción de encendido/apagado automático y en función de la temperatura en combinación con el módulo de sensor de temperatura del aire (70624) • para contar con un clima óptimo en el establo se recomienda un uso combinado con el módulo de ventilación de establos (70626) • incluye un cable de conexión de 200 cm • se requiere un sistema de control (70600) • Material de la carcasa: Plástico

Disponible a partir de: Abril de 2023

Nº. de ref.		€
70625	1/12	

Nº. de ref.	Descripción	Longitud		€
70629	Cable alargador	2 m	1/66	
70630	Cable alargador	4 m	1/50	



Novedad 



SmartCoop Ventilación de establos

El sistema de ventilación del establo se encarga de administrar aire fresco de una manera segura.

- favorece un clima saludable en el establo y aumenta el bienestar de las gallinas
- conexión por intervalos configurable: tiempo de encendido, separación por intervalos, rendimiento del ventilador, modo nocturno • máx. 120 m³/h • opción de encendido/apagado automático y en función de la temperatura en combinación con el módulo de sensor de temperatura del aire (70624) • para contar con un clima óptimo en el establo se recomienda un uso combinado con el módulo de purga de establos (70625) • incluye un cable de conexión de 200 cm • se requiere un sistema de control (70600) • Material de la carcasa: Plástico

Disponible a partir de: Abril de 2023

Nº. de ref.		€
70626	1/12	

Nº. de ref.	Descripción	Longitud		€
70629	Cable alargador	2 m	1/66	
70630	Cable alargador	4 m	1/50	



Novedad 



SmartCoop Cable de tracción para puerta de gallinas

El cable de tracción abre y cierra todas las puertas de gallinero convencionales y de disposición vertical de madera, metal y plástico de una manera fiable y automática.

- varios modos de funcionamiento: controlado por tiempo, luz o manualmente • incluye un cable de conexión de 200 cm • la detección de luz ajena de la unidad de control evita una apertura accidental por, por ejemplo, un coche o una tormenta • se requiere un sistema de control (70600)
- Peso de la puerta: máx. 3,0 kg • Material de la carcasa: Plástico

Disponible a partir de: Abril de 2023

Nº. de ref.		€
70640	1/34	

Nº. de ref.	Descripción	Longitud		€
70633	Cable alargador	2 m	1/66	
70634	Cable alargador	4 m	1/66	



Novedad 

Made in Germany 





SmartCoop Puerta para gallinas

La puerta para gallinas, provista de un accionamiento de cremallera dentada, es un producto profesional de uso diario que protege cualquier gallinero de depredadores de una manera fiable.

- varios modos de funcionamiento: controlado por tiempo, luz o manualmente
- apto para todo tipo de gallineros; abre y cierra horizontalmente
- incluye un cable de conexión de 300 cm
- con palanca para funcionamiento manual (modo de emergencia)
- se requiere un sistema de control (70600)

Disponible a partir de: otoño de 2023

Nº. de ref.	Ancho	Profundidad	Altura		€
70645	56,5 cm	7,5 cm	39,7 cm	1	

Nº. de ref.	Descripción	Longitud		€
70633	Cable alargador	2 m	1/66	
70634	Cable alargador	4 m	1/66	

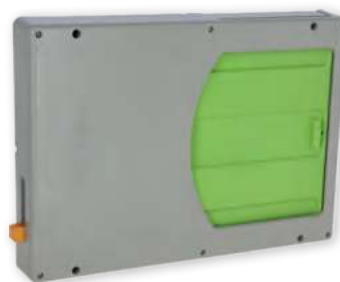

Novedad

NEW





SmartCoop Sistema de calefacción de bebederos con sensor de nivel de llenado

El sistema de calefacción para bebederos es un accesorio para el bebedero de aves de corral (70651) que comprueba el nivel de llenado e impide que el agua del bebedero se congele.

- alta eficiencia energética gracias al termostato integrado
- incluye un sensor de temperatura integrado para medir la temperatura del agua con exactitud
- el sensor del nivel de llenado detecta un nivel de agua demasiado bajo y transmite la señal al sistema de control
- incluye un cable de conexión de 200 cm
- Material de la carcasa: Plástico
- se requiere un bebedero para aves de corral (70651)
- se requiere un sistema de control (70600)

Disponible a partir de: otoño de 2023

Nº. de ref.		€
70652	1	

Nº. de ref.	Descripción	Longitud		€
70633	Cable alargador	2 m	1/66	
70634	Cable alargador	4 m	1/66	



Art. 70651
S. 470

Novedad

NEW

Made in Germany



SmartCoop Dosificador de alimento con sensor de nivel de llenado

El dosificador de alimento es un accesorio para el comedero automático (70660) para controlar el tiempo y la cantidad de alimento administrado y comprobar el nivel de llenado.

- los tiempos y cantidades de alimento se pueden programar de manera individual
- el sensor del nivel de llenado detecta un nivel de alimento demasiado bajo y transmite la señal al sistema de control
- incluye un cable de conexión de 200 cm
- Material de la carcasa: Plástico
- apto para todo tipo de alimento
- se requiere un comedero automático (70660)
- se requiere un sistema de control (70600)

Disponible a partir de: Abril de 2023

Nº. de ref.			€
70662	1/12	216	

Nº. de ref.	Descripción	Longitud		€
70631	Cable alargador	2 m	1/66	
70632	Cable alargador	4 m	1/50	



Art. 70660
S. 477

Novedad

NEW

Made in Germany



crea las condiciones óptimas...

...para la puesta y recogida de los huevos

- Periodo óptimo de fertilidad: de febrero a octubre
- dieta equilibrada y la cantidad de agua adecuada
- relación correcta entre hembras y machos (p. ej., máx. 10:1 para las gallinas)
- entorno limpio y sombrío
- Temperatura ambiente: entre 16 °C y 24 °C
- Humedad del aire: entre 55 % y 75 %
- recoja los huevos al menos cuatro veces al día con las manos limpias; desinfectelos inmediatamente y colóquelos con la punta hacia abajo a una temperatura de entre 15 y 18 grados Celsius (mínimo de 24 horas, pero cinco días como mucho) antes de la incubación

...para la incubación de los huevos

- coloque la incubadora automática en un lugar seco, sombrío y sin corrientes de aire a una temperatura constante de entre 17 y 25 grados Celsius
- utilice huevos con un tamaño similar para la incubación
- ajuste la incubadora a una temperatura adecuada
- voltee los huevos dos veces al día como mínimo o utilice un servomotor automático
- rellene con agua tibia cada dos días para garantizar una óptima humedad del aire

...para la cría de los polluelos

- mantenga los polluelos durante un mes en un lugar seco y cálido (29-35 °C) después de la eclosión. En este caso, resultan ideales las placas calefactoras o las lámparas por infrarrojos colocadas a una altura de 70 cm aprox.



	Tiempo de incubación
Codorniz	17 días
Gallina	21 días
Faisán	25 días
Pato	28 días
Ganso	30 días



Calidad, seguridad y comodidad

Pantalla de fácil manejo

Todos los modelos digitales disponen de una pantalla para visualizar y ajustar la temperatura de incubación y funciones de memoria para voltear los huevos y rellenar de agua.

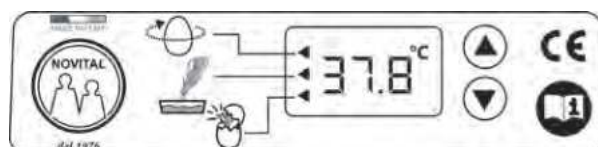

Servomotor

Los servomotores opcionales voltean automáticamente los huevos ofreciendo un alto nivel de confort y éxito en la incubación.



Más información

Podrá descargar más información y consejos sobre las incubadoras de huevos en la página web www.kerbl.de.



Incubadora automática Covatutto 162 digital



- con tres niveles y distanciadores móviles para huevos de distinto tamaño
- Cada nivel puede funcionar con un motor independiente • incluye ventana de inspección, iluminación interior y termómetro digital • resistente y duradera
- cada nivel requiere un servomotor (no se incluye en el volumen de suministro)
- para los huevos de codorniz se requiere un distanciador disponible por separado • Funcionamiento de 230 voltios

Nº. de ref.	Color	Tipo de enchufe			€
73040	naranja	Euroenchufe plano	1	8	

Nº. de ref.	Descripción		€
73041	Servomotor para incubadora automática	1	

Incubadora automática Covatutto 108 digital



- con dos niveles y distanciadores móviles para huevos de distinto tamaño
- Cada nivel puede funcionar con un motor independiente • incluye ventana de inspección, iluminación interior y termómetro digital • fabricada con material aislante y resistente • cada nivel requiere un servomotor (no se incluye en el volumen de suministro) • Funcionamiento de 230 voltios

Nº. de ref.	Color	Tipo de enchufe			€
72241	rojo	Euroenchufe plano	1	8	

Nº. de ref.	Descripción		€
73041	Servomotor para incubadora automática	1	

Incubadora automática Covatutto 24 digital



- resistente y duradera • De fácil limpieza • adecuada para todo tipo de huevos
- hasta 24 huevos de gallina • termómetro digital • incluye un volteador manual que gira los huevos 180° cada hora • el motor opcional para el volteo automático de los huevos no se incluye en el volumen de suministro • Funcionamiento de 230 voltios

Nº. de ref.	Color	Tipo de enchufe			€
73083	rojo	Euroenchufe plano	1	24	

Nº. de ref.	Descripción		€
73053	Servomotor para incubadora automática	1	

Incubadora automática Big

- fabricada con material aislante y resistente • De fácil limpieza • incorpora una bandeja de humedad • adecuada para todo tipo de huevos • hasta 54 huevos de gallina • termostato electrónico • indicador de temperatura visible desde el exterior • incluye un volteador manual que gira los huevos 180° cada hora • el motor opcional para el volteo automático de los huevos no se incluye en el volumen de suministro • Funcionamiento de 230 voltios

Nº. de ref.	Color	Tipo de enchufe			€
73059	amarillo	Euroenchufe plano	1	20	

Nº. de ref.	Descripción		€
73053	Servomotor para incubadora automática	1	

Rendimiento máx. de huevos	
Gallina	162
Ganso	45
Pato	120
Pavo	96
Gallina de Guinea	180
Faisán	180
Perdiz	252
Codorniz	420

Rendimiento máx. de huevos	
Gallina	108
Ganso	30
Pato	80
Pavo	64
Gallina de Guinea	120
Faisán	120
Perdiz	168
Codorniz	280

Rendimiento máx. de huevos	
Gallina	24
Ganso	6
Pato	20
Pavo	16
Gallina de Guinea	30
Faisán	30
Perdiz	42
Codorniz	70



Rendimiento máx. de huevos	
Gallina	54
Ganso	15
Pato	40
Pavo	32
Gallina de Guinea	60
Faisán	60
Perdiz	84
Codorniz	140

Made in Italy



Incubadora automática Maxi

• fabricada con material aislante y resistente • De fácil limpieza • incorpora una bandeja de humedad • adecuada para todo tipo de huevos • hasta 24 huevos de gallina • termostato electrónico • indicador de temperatura visible desde el exterior • incluye un volteador manual que gira los huevos 180° cada hora • el motor opcional para el volteo automático de los huevos no se incluye en el volumen de suministro • Funcionamiento de 230 voltios

Nº. de ref.	Color	Tipo de enchufe			€
73051	amarillo	Euroenchufe plano	1	48	

Nº. de ref.	Descripción		€
73053	Servomotor para incubadora automática	1	
73073	Termómetro para incubadora automática	1	

Rendimiento máx. de huevos

Gallina	24
Ganso	6
Pato	20
Pavo	16
Gallina de Guinea	30
Faisán	30
Perdiz	42
Codorniz	70

Made in Italy



Incubadora automática Covatutto 16 L

• adecuada para todo tipo de huevos • hasta 16 huevos de gallina • con termostato electrónico • indicador de temperatura visible desde el exterior • tres bombillas garantizan un calentamiento uniforme • se incluye un volteador manual de huevos • orificio exterior para rellenar de agua • resistente y duradera • De fácil limpieza • Funcionamiento de 230 voltios

Rendimiento máx. de huevos

Gallina	16
Ganso	4
Pato	11
Pavo	10
Gallina de Guinea	18
Faisán	18
Perdiz	26
Codorniz	42

Nº. de ref.	Color	Altura	Diámetro	Tipo de enchufe			€
73032	amarillo	33 cm	31 cm	Euroenchufe plano	1	44	



Incubadora automática Covatutto 16 L digital Pro

• pantalla con indicación y ajuste de temperatura, así como funciones de memoria • con motor para el volteo automático de los huevos • se incluye un nuevo sistema de volteo de huevos con separadores • tres bombillas garantizan un calentamiento uniforme • orificio exterior para rellenar de agua • con soporte integrado en la tapa para el termohigrómetro (el termohigrómetro no está incluido en el volumen de suministro) • adecuada para todo tipo de huevos • hasta 16 huevos de gallina • resistente y duradera • De fácil limpieza • Funcionamiento de 230 voltios

Rendimiento máx. de huevos

Gallina	16
Ganso	4
Pato	11
Pavo	10
Gallina de Guinea	18
Faisán	18
Perdiz	26
Codorniz	42

Ideal para principiantes

Novedad

NEW

Disponible a partir de: Abril de 2023



Nº. de ref.	Color	Altura	Diámetro	Tipo de enchufe			€
73127	rojo	34 cm	31 cm	Euroenchufe plano	1	44	

Incubadora automática Covatutto 7

• adecuada para todo tipo de huevos • hasta 7 huevos de gallina • termostato electrónico • indicador de temperatura visible desde el exterior • tres bombillas garantizan un calentamiento uniforme • resistente y duradera • De fácil limpieza • Funcionamiento de 230 voltios

Rendimiento máx. de huevos

Gallina	7
Ganso	2
Pato	5
Pavo	5
Gallina de Guinea	8
Faisán	8
Perdiz	15
Codorniz	22

Nº. de ref.	Color	Tipo de enchufe			€
73122	amarillo	Euroenchufe plano	1/4	96	



Ovoscopio led

• el ovoscopio (lámpara para inspección de huevos) permite observar el desarrollo de los embriones que alberga el interior de los huevos • dos piezas supletorias de goma para distintos tamaños de huevo a partir de 18 mm • práctico y de uso flexible • El volumen de suministro incluye la pila

Datos técnicos	73126
Tensión	1 x 1,5 voltios, AA (Mignon)

Nº. de ref.	Color	Potencia	Longitud	Diámetro	Flujo luminoso			€
73126	negro	3 W	12 cm	3,5 cm	150 lm	1/200	2.400	



Placa calefactora CosyHeat

para pollos

Tras salir del huevo, los pollos tienen una gran necesidad de calor, por lo que se calientan debajo del plumaje de la madre (clueca). El calor se acumula bajo las plumas, y los pollos disfrutan de una temperatura que les proporciona bienestar. La placa calefactora CosyHeat funciona de la misma manera. Los pollos se deslizan por debajo de la placa y descansan arropados por un agradable calor. Además, pueden recostarse pegados a la placa. Asimismo, la placa irradia el calor hacia abajo, y se crea una zona de amortiguación térmica. El regulador giratorio de la placa permite adaptar la temperatura fácilmente y de manera continua al calor que necesitan los pollos. Un termostato integrado permite contar con una temperatura constante debajo de la placa. Calienta hasta alcanzar la temperatura necesaria y la mantiene. Debido a que la placa calefactora no calienta de manera permanente, permite ahorrar más energía que las lámparas calefactoras convencionales. Con las patas de altura ajustable, la placa calefactora puede adaptarse fácilmente al tamaño de los pollos.

• para la cría de pollos • adecuado para distintas razas avícolas • también es adecuado para principiantes y criadores aficionados • patas de apoyo de altura ajustable • adaptación de la temperatura mediante un regulador giratorio integrado • con termostato • aislamiento para disipar el calor hacia abajo • permite ahorrar energía y es más eficiente que las lámparas calefactoras convencionales • funcionamiento seguro de 24 voltios • con fuente de alimentación para conectarlo a una alimentación de corriente de 230 voltios



Los polluelos saltan sobre la placa calefactora a los pocos días de vida, y la ensucian. La cubierta protectora se puede montar fácilmente sobre la placa calefactora para impedir que los polluelos se suban a esta. Si intentan saltar sobre la placa, se resbalan, por lo que la placa calefactora se mantiene limpia.

- compatible con la placa calefactora CosyHeat
- fácil montaje
- disponible en diferentes tamaños
- cubierta protectora no incluida en el volumen de suministro (disponible opcionalmente)

Datos técnicos	70420	70421
Tensión	24 V	24 V
Número de animales	25	50



Nº. de ref.	Potencia de calefacción	Longitud	Ancho	Tipo de enchufe			€
70420	25 W	30 cm	30 cm	Euroenchufe plano	1/10	90	
70421	50 W	40 cm	50 cm	Euroenchufe plano	1/5	40	



Nº. de ref.	Descripción	Color	Material	Longitud	Ancho	a juego con		€
70422	Cubierta protectora para placa calefactora CosyHeat	negro	Polipropileno	30 cm	30 cm	70420	1/10	
70423	Cubierta protectora para placa calefactora CosyHeat	negro	Polipropileno	40 cm	50 cm	70421	1/10	



Lámpara por infrarrojos

- Patalla de aluminio de 21 centímetros de diámetro
- con 6 ranuras de aireación para una mejor circulación del aire, lo que prolonga la vida útil de la lámpara por infrarrojos
- cadena de sujeción (capacidad 20 kg máx.)
- lámpara de 175 W máx. para aparatos con rejilla protectora estándar
- lámpara de 250 W máx. para aparatos con rejilla protectora larga

22318: en envase individual de cartón



Datos técnicos	22318
Tensión	230 V
Frecuencia de red	50 Hz
Casquillo de bombilla	E27
Clase de protección	IPX4
Clase de protección	II

Nº. de ref.	Longitud del cable	Tipo de enchufe			€
22318	5 m	Enchufe de tipo C: IP44	1	96	

Nº. de ref.	Descripción		€
22296	Portalámparas de porcelana para rejilla	1/15/300	

Radiador infrarrojo de cerámica

- Bombilla de infrarrojos provista de un revestimiento especial de cerámica
- emite exclusivamente radiación térmica en un espectro de infrarrojos invisibles (sin luz)
- vida útil muy larga
- Casquillo de bombilla: E27
- horas de funcionamiento máx.: aprox. 15000 h



Nº. de ref.	Potencia			€
225284	60 W	1/6	504	
225285	100 W	1/6	504	
225286	150 W	1/6	504	
225287	250 W	1/6	504	





Encontrará más lámparas por infrarrojos al principio de la categoría «Cerdo».



Bebedero para aves Kubic

- gran volumen • fácil limpieza gracias a la tapa abatible o completamente extraíble • el orificio con cierre en la tapa facilita el llenado • patas amplias • plato bebedero unos 20 cm por encima del suelo • con filtro de sifón • de plástico a prueba de rotura • montaje fácil y sin necesitar herramientas • apto para alimentos

Nº. de ref.	Color	Volumen			€
70244	rojo / blanco	40 l	1	24	
70245	rojo / blanco	50 l	1	20	

Bebedero para aves

- de plástico a prueba de rotura • rellenable desde arriba • patas amplias • plato bebedero unos 20 cm por encima del suelo • incl. asa para un fácil traslado • apto para alimentos

Entrada de agua regulable

Nº. de ref.	Color	Volumen	Altura			€
70233	rojo / blanco	30 l	70 cm	1	18	

Bebedero para aves automático

- para conductos de baja presión • sistema de sujeción ajustable • para la cría y engorde de pollos, gallinas ponedoras y pavas • Conexión de tubo flexible para tubo flexible de 6 x 9 mm y 12 x 17 mm • con suministro de agua automático • Material: Plástico

para conductos de baja presión

Nº. de ref.		€
70170	1/10	

Made in Italy

NEW

Bebedero para aves Rapid Clean

- para colgar • fácil de montar y limpiar • el orificio de la tapa permite rellenar fácilmente con agua • apto para alimentos • Material: Plástico

Nº. de ref.	Color	Volumen			€
72248	rojo / blanco	6 l	1	72	

Nº. de ref.	Descripción	a juego con		€
71144	Platillo	71117, 72248	1/6	

Made in Italy



Bebedero de cubo para aves

- apto para alimentos
- Material: Plástico
- con asa de transporte



71117

Made in Italy



Nº. de ref.	Descripción	Color	Volumen			€
71120	con patas de apoyo	rojo / blanco	12 l	1	42	
71117	sin patas de apoyo	rojo / blanco	18 l	1	36	
72265	con patas de apoyo	rojo / blanco	24 l	1	28	

Nº. de ref.	Descripción	a juego con		€
71144	Platillo	71117, 72248	1/6	

Bebedero para botellas de plástico

- adecuado para botellas de hasta 1,5 litros
- la botella de plástico no se incluye en el volumen de suministro
- Material: Plástico
- apto para alimentos

Made in Italy



Nº. de ref.	Color	Diámetro		€
71115	rojo	23 cm	1/48	

Bebedero de doble cilindro

- original de Stükerjürgen
- con cierre de bayoneta
- también se puede colgar
- apto para alimentos
- Material: Plástico
- con asa de transporte

70297: con cierre interior de bayoneta para una limpieza óptima

Made in Germany



Patas de apoyo (n.º de art. 70243) disponibles opcionalmente

Nº. de ref.	Color	Volumen			€
70297	blanco / rojo	3 l	1/54	54	
70216	blanco / rojo	6 l	1/42	42	
70215	blanco / rojo	12 l	1/24	24	

Nº. de ref.	Descripción	Altura	a juego con		€
70243	Patas de apoyo juego de 4 unidades	8 cm	70215, 70216	1/50	

70215

70216

70297



Bebedores para aves

Bebedero de plástico

- original de Stükerjürgen • con cierre de bayoneta probado
- también se puede colgar para reducir la suciedad • fácil de limpiar y especialmente resistente • apto para alimentos
- Material: Plástico



70247



70248

Made in Germany



70261



70259

Nº. de ref.	Color	Volumen			€
70259	blanco / rojo	1,5 l	1/5	380	
70260	blanco / rojo	3,5 l	1/5	135	
70261	blanco / rojo	5,5 l	1/5	110	

Nº. de ref.	Descripción	Altura	a juego con		€
70247	Platillo	7 cm	70258, 70259, 70263, 70264	1/5/200	
70248	Patas de apoyo juego de 4 unidades		70260, 70261	1/50	

Bebedero de plástico

- para pollitos y gallinas • fácil de limpiar • apto para alimentos • Material: Plástico

Made in Italy



Nº. de ref.	Color	Volumen			€
70202	blanco / rojo	1,5 l	1/24	960	
70203	blanco / rojo	3,5 l	1/24	672	
70205	blanco / rojo	5 l	1/24	528	
70210	blanco / rojo	10 l	1/12	216	



Bebedero de cubo para aves

- parte superior extraíble, por lo que es fácil de limpiar • apto para alimentos • Material: Plástico • con asa de transporte • 2 piezas



Nº. de ref.	Color	Volumen			€
73135	verde claro	6 l	1/5	250	

Bebedero de plástico con patas de apoyo

- con asa de transporte y un eficaz cierre de bayoneta • incluye patas de apoyo, lo que ayuda a reducir la suciedad • apto para alimentos • Material: Plástico



70125



70121

Nº. de ref.	Color	Volumen			€
70121	verde claro	1,5 l	1/10	720	
70122	verde claro	3 l	1/10	480	
70123	verde claro	5 l	1/5	240	
70124	verde claro	8 l	1/5	140	
70125	verde claro	10 l	1/5	105	

Bebedero ecológico de plástico

- bebedero ecológico original de Stükerjürgen • con cierre de bayoneta probado • también se puede colgar para reducir la suciedad • fácil de limpiar y especialmente resistente • a partir de materias primas renovables • Totalmente reciclable • apto para alimentos • Material: plástico ecológico

Made in Germany



Los nuevos bebederos y comederos automáticos de alta calidad para aves de corral están fabricados con plástico ecológico sin base de petróleo (sino de materias primas renovables [al menos en un 94 %]) y son cien por cien reciclables. Cada tonelada de material impide que se emitan hasta 3,09 toneladas de CO2 a la atmósfera, lo que supone una reducción de las emisiones de los gases de efecto invernadero. Tanto la calidad como la vida útil del plástico ecológico distan mucho de la mala calidad del plástico convencional.

Nº. de ref.	Color	Volumen			€
70140	blanco / verde	1,5 l	1/5	380	
70141	blanco / verde	3,5 l	1/5	135	
70142	blanco / verde	5,5 l	1/5	110	

Nº. de ref.	Descripción	Material	Altura	a juego con		€
70143	Patatas de apoyo juego de 4 unidades	plástico ecológico	8 cm	70141, 70142	1/50	
70147	Platillo	plástico ecológico	7 cm	70140, 70144	1/5/50	



Bebedero de plástico con tapón

- llenado fácil gracias al cierre de la base • con asa de transporte y un eficaz cierre de bayoneta • De fácil limpieza • apto para alimentos • Material: Plástico

Nº. de ref.	Color	Volumen			€
70133	verde	8 l	1/5	150	
70134	verde	10 l	1/5	120	



Bebedero de plástico reciclado

- original de Stükerjürgen
- el producto es respetuoso con el medio ambiente, ya que contribuye a reducir el uso de recursos fósiles
- con cierre de bayoneta probado
- también se puede colgar para reducir la suciedad
- fácil de limpiar y especialmente resistente
- apto para alimentos
- Material: plástico reciclado

Made in Germany



cada uno de los bebederos tiene un color distinto gracias al reciclaje sostenible

Nº. de ref.	Volumen			€
70157	1,5 l	1/5	380	
70158	3,5 l	1/5	135	
70159	5,5 l	1/5	110	

Nº. de ref.	Descripción	Material	Altura	a juego con		€
70163	Platillo	plástico reciclado	7 cm	70157, 70160	1	
70164	Patatas de apoyo juego de 4 unidades	plástico reciclado	8 cm	70158, 70159	1	



70159



70157



70164



70163





Bebedero de plástico con motivo Ladies

• incluye patas de apoyo, lo que ayuda a reducir la suciedad • con asa de transporte y un eficaz cierre de bayoneta • apto para alimentos • Material: Plástico

Novedad

NEW



Nº. de ref.	Color	Volumen			€
70166	naranja / blanco	3 l	1/10	480	
70167	naranja / blanco	5 l	1/5	240	

SmartCoop Bebedero para aves

El bebedero SmartCoop para aves de corral garantiza que sus gallinas accedan en todo momento a agua potable limpia de una manera segura. Las tetinas para beber de alta calidad se accionan con mucha facilidad y permiten que las gallinas beban con naturalidad. Al combinarse con el sistema SmartCoop, se impide que el agua se congele durante todo el año y puede controlarse el nivel de llenado en tiempo real.

- la tapa conectable, estanca y sin rosca impide que los ácaros aniden
- soporte de pared para un montaje seguro y ocupando poco espacio
- bandeja de goteo para recoger el exceso de agua
- la bandeja de goteo puede girarse para que las vacas puedan usarla como ayuda para pisar
- bidón resistente y apto para alimentos con asa de transporte para un manejo cómodo
- ocupa poco espacio y también puede instalarse en establos pequeños
- De fácil limpieza



Compatible con SmartCoop: el pasacables integrado y estanco permite equipar posteriormente el bebedero con el sistema de calefacción para bebederos SmartCoop con sensor de nivel de llenado (70652)

Nº. de ref.	Volumen			€
70651	10 l	1	44	





Bebedero para polluelos

• con cierre de bayoneta • fácil de limpiar • Material: Plástico

Novedad

NEW



Nº. de ref.	Color	Volumen			€
70172	azul	2 l	1/10	420	

silvertex® Alfombrilla antigérmenes

La alfombrilla textil antigérmenes silvertex® está revestida con plata y sirve para conservar el agua de los bebederos de aves. El sistema autosuficiente garantiza una protección permanente frente a la contaminación microbiana y las biopelículas durante un tiempo máximo de 12 meses. El efecto antimicrobiano de los iones de plata permite que el sistema silvertex® conserve el agua potable en el interior de los bebederos de aves. Por un lado, mejora la limpieza del agua, lo que contribuye al bienestar de los animales y, además, reduce las tareas de mantenimiento.

- protección fiable frente a bacterias y biopelículas
- uso universal en todos los bebederos de aves de corral
- autosuficiente hasta 12 meses
- sin formación de productos derivados tóxicos
- Manejo sencillo

73148: ideal para la conservación del agua en gallineros móviles

- para contenedores IBC de hasta 1000 litros
- también puede usarse para conservar el agua en bidones de agua de lluvia



¡1 año sin proliferación de bacterias!

Utilice los biocidas con cuidado. Antes usarlos, lea siempre la etiqueta y la información del producto.

Sustancia activa

Plata

Nº. de ref.	Descripción	Longitud	Ancho	UP	Unidad/Unidad de embalaje			€
73150	máx. 25 litros	5 cm	5 cm			1/50		
73157	máx. 25 litros	5 cm	5 cm	1 expositor	12 / expositor	1/9		
73159	máx. 240 litros	24 cm	10 cm			1/50		NEW
73148	máx. 1000 litros	48 cm	20 cm			1/10		NEW

Made in Germany



TV



73157



Bebedero universal para aves

¡Convierte cubos o cualquier recipiente de agua en un bebedero para aves!

- recipiente autollenable con nivel de agua constante • fácil montaje (tan solo se necesita una pequeña perforación en el recipiente de agua) • para todo tipo de aves • Material: Plástico

Nº. de ref.	Ancho	Altura			€
70296	15 cm	7 cm	1/40	320	



Bebedero

- con pasador de acero inoxidable • incluye una junta tórica para sellar • para distintos recipientes de agua con un grosor máximo de 1 cm • tan solo se requiere una pequeña perforación con un diámetro de 10 milímetros • para todo tipo de aves • para entre cuatro y cinco gallinas por bebedero • Material: Plástico



Nº. de ref.	Longitud	Ancho	Altura	UP	Unidad/Unidad de embalaje		€
74181	33 mm	30 mm	34 mm	1 bolsa	4 / bolsa	1/100	



Bebedero para codornices

• original de Stükerjürgen • con suministro de agua automático • con cierre de bayoneta • De fácil limpieza • apto para alimentos • Material: Plástico • 2 piezas

Made in Germany



Nº. de ref.	Color	Volumen			€
70255	blanco / azul	1,5 l	1/5	360	
70256	blanco / azul	3,5 l	1/5	150	



Bebedero para codornices

• para codornices, pollos y gallinas • apto para alimentos • Material: Plástico • 2 piezas

Nº. de ref.	Color	Volumen			€
73136	verde claro / blanco	1.000 ml	1/10	700	



Comedero automático para codornices

• para codornices, pollos y gallinas • apto para alimentos • Material: Plástico • 2 piezas

Nº. de ref.	Color	Volumen			€
73137	verde claro / blanco	1.000 ml	1/10	560	



Made in Italy



Bebedero para palomas

• Material: Plástico

Nº. de ref.	Color	Volumen			€
70253	rojo / blanco	5 l	1/6	120	

Comedero para palomas

• Material: Plástico

Nº. de ref.	Color	Volumen			€
70252	amarillo / blanco	5 l	1/6	120	

Made in Italy



Placa calefactora de goma para pequeños animales y aves

• con fuente de alimentación de 24 voltios para conectarlo a un sistema de alimentación de corriente de 230 voltios • base antideslizante para distintos tipos de bebederos • modelo especialmente robusto • para evitar la congelación de bebederos y mantener el calor en los nidos • resistente a la intemperie • Longitud del cable: 2 m



Datos técnicos	70239
Tensión	24 V
Cable de conexión	2 m
Clase de protección	IPX7
Clase de protección	III



Nº. de ref.	Color	Potencia de calefacción	Longitud	Ancho	Altura	Tipo de enchufe			€
70239	negro	18 W	24 cm	24 cm	0,7 cm	Fuente de alimentación con euroenchufe plano	1/10	180	

Comederos y bebederos automáticos

Placa calentadora

• con fuente de alimentación de 24 voltios para conectarlo a un sistema de alimentación de corriente de 230 voltios • aislamiento de PU para la disipación del calor hacia arriba • con patas antideslizantes para la fijación segura de la placa calentadora • con bandas antideslizamiento en la parte superior para asegurar la sujeción de los bebederos • Longitud del cable: 2 m • Material: Plástico

Datos técnicos

Tensión	24 V
Frecuencia de red	50 Hz
Peso	0,5 kg
Cable de conexión	2 m
Clase de protección	IPX4



Nº. de ref.	Color	Potencia de calefacción	Diámetro	Tipo de enchufe			€
70236	verde	15 W	25 cm	Fuente de alimentación con euroenchufe plano	1/6		216
70237	verde	22 W	30 cm	Fuente de alimentación con euroenchufe plano	1/6		180

Vaso comedero y bebedero

• para fijar en jaulas, etc. • pulido interior y exterior • Material: Plástico • a prueba de rotura, resistente a impactos • apto para alimentos

Nº. de ref.	Color	Volumen		€
71410	azul	0,3 l	1/300	



Cesta para forraje

• con soporte • diámetro: parte superior 38 cm, parte inferior 14 cm • Material: hierro galvanizado

Nº. de ref.	Altura			€
70280	50 cm	1	75	



Top Seller

Comedero para palomas

• original de Stükerjürgen • rejilla abatible para evitar el ensuciamiento rápido de la bandeja del comedero • Material: Plástico

Nº. de ref.	Longitud	Ancho	Altura			€
70218	25 cm	11,5 cm	14 cm	1	260	

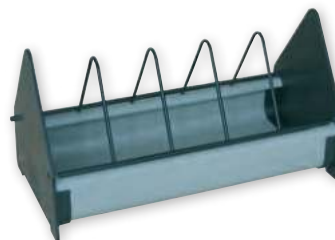

Made in Germany



Comedero

• Material: hierro galvanizado

Nº. de ref.	Compatibilidad con	Longitud	Ancho			€
71202	Pollitos	50 cm	7 cm	1/20		560
71301	Gallinas	50 cm	10 cm	1/12		144
71302	Gallinas	75 cm	10 cm	1/12		144
71303	Gallinas	100 cm	10 cm	1/12		96

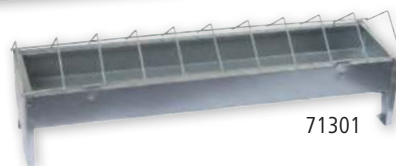
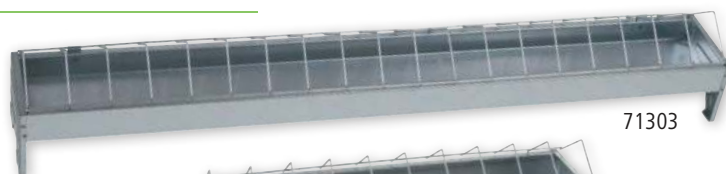

Comedero

• apto para alimentos • Material: Plástico

Nº. de ref.	Color	Compatibilidad con	Longitud	Ancho			€
71330	amarillo	Pollitos	50 cm	7 cm	1/24		960
71331	naranja	Pollitas	50 cm	12 cm	1/12		240
71332	rojo	Pollos	75 cm	12 cm	1/12		180



Made in Italy



Comederos y bebederos automáticos

Comedero

- original de Stükerjürgen
- Material: Plástico



Nº. de ref.	Color	Compatibilidad con	Longitud	Ancho			€
71310	verde / negro	Pollitos	50 cm	7 cm	1	304	
71312	verde / negro	Pollitas	50 cm	10 cm	1	140	
71313	verde / negro	Pollitas	75 cm	10 cm	1	100	
71318	verde / negro	Gallinas	50 cm	20 cm	1	60	
71314	verde / negro	Gallinas	75 cm	20 cm	1	44	
71315	verde / negro	Gallinas	100 cm	20 cm	1	28	

Made in Germany



Comedero

- con tapa plegable para un llenado rápido y sencillo
- fácil de limpiar
- Material: Plástico

Novedad

NEW



Nº. de ref.	Color	Compatibilidad con	Longitud	Ancho			€
71334	rosa	Pollitos	20 cm	9 cm	1/20	3.240	
71335	rosa	Pollitos	30 cm	9,5 cm	1/20	1.800	

Comedero automático para polluelos

- con cierre de bayoneta
- fácil de limpiar
- Material: Plástico

Novedad

NEW



Nº. de ref.	Color	Volumen			€
70171	naranja	2 kg	1/10	480	

Comedero automático

- original de Stükerjürgen • para codornices, aves ornamentales, pollitos enanos, etc.
- con cierre de bayoneta • una rejilla encajable impide desperdiciar comida • apto para alimentos • Material: Plástico

Made in Germany



Nº. de ref.	Color	Volumen	Altura	Diámetro			€
70258	blanco / verde	1 kg	20 cm	20 cm	1/5	290	
70263	blanco / verde	2,5 kg	24 cm	30 cm	1/5	110	
70264	blanco / verde	4 kg	33 cm	30 cm	1/5	100	

Nº. de ref.	Descripción	Altura	a juego con		€
70247	Platillo	7 cm	70258, 70259, 70263, 70264	1/5/200	
70249	Patas de apoyo juego de 4 unidades		70263, 70264	1/50	

Comederos y bebederos automáticos

Comedero automático con tapa abatible

- original de Stükerjürgen • con cierre de bayoneta probado • una rejilla encajable impide desperdiciar comida • apto para alimentos • Material: Plástico



Nº. de ref.	Color	Volumen			€
70278	blanco / verde	4 kg	1	40	

Comedero automático

- incl. tapa • cilindro regulable en altura • para colocar en el suelo • administración de comida regulable mediante la regulación de altura • Material: Plástico • resistente a la rotura



Made in Italy

Nº. de ref.	Descripción	Color	Volumen	Compatibilidad con	UP	Unidad/Unidad de embalaje			€
70220	montado	rojo / negro	27 l	Pollos			1	24	
70220-0	desmontado	rojo / negro	27 l	Pollos	5 ud.	5 / caja	1/5	75	
70221	montado	rojo / negro	15 l	Pollitos			1	40	
70221-0	desmontado	rojo / negro	15 l	Pollitos	5 ud.	5 / caja	1/5	120	

Comedero automático con motivo Ladies

- incluye patas de apoyo, lo que ayuda a reducir la suciedad
- para aves criadas en el suelo
- también se puede colgar
- apto para alimentos
- Material: Plástico

Novedad



Nº. de ref.	Color	Volumen			€
70168	verde / blanco	2,4 l	1/10	600	
70169	verde / blanco	4,8 l	1/10	240	





Comederos y bebederos automáticos

Comedero automático ecológico

• comedero automático ecológico original de Stükerjürgen • con cierre de bayoneta probado • también se puede colgar para reducir la suciedad • una rejilla encajable impide desperdiciar comida • fácil de limpiar y especialmente resistente • a partir de materias primas renovables • Totalmente reciclable • apto para alimentos • Material: plástico ecológico

Los nuevos bebederos y comederos automáticos de alta calidad para aves de corral están fabricados con plástico ecológico sin base de petróleo (sino de materias primas renovables [al menos en un 94 %]) y son cien por cien reciclables. Cada tonelada de material impide que se emitan hasta 3,09 toneladas de CO2 a la atmósfera, lo que supone una reducción de las emisiones de los gases de efecto invernadero. Tanto la calidad como la vida útil del plástico ecológico distan mucho de la mala calidad del plástico convencional.

Nº. de ref.	Color	Volumen			€
70144	blanco / verde	1 kg	1/5	290	
70145	blanco / verde	2,5 kg	1/5	110	
70146	blanco / verde	4 kg	1/5	100	

Made in Germany



Nº. de ref.	Descripción	Material	Altura	a juego con		€
70147	Platillo	plástico ecológico	7 cm	70140, 70144	1/5/50	
70148	Patas de apoyo juego de 4 unidades	plástico ecológico	8 cm	70145, 70146	1/50	

Comedero automático

• adecuado para colgar y colocar sobre una superficie • para pollitos y gallinas • apto para alimentos • Material: Plástico • desmontado

71125



71118





Made in Italy





71116



Nº. de ref.	Color	Volumen			€
71125	amarillo	2,5 l	1/20	700	
71126	amarillo	5,25 l	1/24	336	
71118	amarillo	10,5 l	1/10	100	
71116	amarillo	20 l	1/10	80	

Comedero automático con patas

• gran volumen • fácil limpieza gracias a la tapa abatible o completamente extraíble • patas amplias • montaje fácil y sin necesitar herramientas • apto para alimentos • Material: Plástico

Nº. de ref.	Color	Volumen			€
70276	amarillo / verde	30 l	1	24	
70277	amarillo / verde	50 l	1	20	



Comedero automático

• para colocar en el suelo • administración de comida regulable mediante la regulación de altura • Material: Metal galvanizado

71101



71102





¡Precio a petición!

Nº. de ref.	Descripción	Volumen	Compatibilidad con	UP	Unidad/Unidad de embalaje			€
71101	montado	5 l	Pollitos			1	60	
71101-0	desmontado	5 l	Pollitos	240 ud.	240 / palé	1/10	240	
71102	montado	18 l	Pollitos / Pollitas			1	24	
71102-0	desmontado	18 l	Pollitos / Pollitas	75 ud.	75 / palé	1/5	75	
71103	montado	40 l	Pollos / Pavos			1	15	
71103-0	desmontado	40 l	Pollos / Pavos	50 ud.	50 / palé	1	50	

Comederos y bebederos automáticos

Comedero automático con patas

• para aves criadas en el suelo • incluye patas de apoyo, lo que ayuda a reducir la suciedad • también se puede colgar • apto para alimentos • Material: Plástico



Nº. de ref.	Color	Volumen			€
70126	verde claro	2,4 l	1/10	600	
70127	verde claro	4,8 l	1/10	240	
70128	verde claro	9,6 l	1/5	105	
70129	verde claro	14,4 l	1/5	40	



Comedero automático reciclado

• original de Stükerjürgen • el producto es respetuoso con el medio ambiente, ya que contribuye a reducir el uso de recursos fósiles • con cierre de bayoneta probado • también se puede colgar para reducir la suciedad • una rejilla encajable impide desperdiciar comida • fácil de limpiar y especialmente resistente • apto para alimentos • Material: plástico reciclado

cada uno de los comederos automáticos tiene un color distinto gracias al reciclaje sostenible

Nº. de ref.	Volumen			€
70160	1 kg	1/5	290	
70161	2,5 kg	1/5	110	
70162	4 kg	1/5	100	



Nº. de ref.	Descripción	Material	Altura	a juego con		€
70163	Platillo	plástico reciclado	7 cm	70157, 70160	1	
70165	Patas de apoyo juego de 4 unidades	plástico reciclado	8 cm	70161, 70162	1	



SmartCoop Comedero automático con tapa protectora

El comedero automático SmartCoop garantiza que sus gallinas puedan acceder en todo momento a un alimento en un estado higiénico perfecto. En cuanto una gallina pisa el pedal, la puerta se abre, permitiendo que la gallina coma hasta soltar el pedal. El pedal elevado cuenta con un mecanismo de resorte con el que las gallinas, tanto grandes como pequeñas, pueden presionarlo con facilidad, mientras que para los roedores nocivos, como los ratones o las ratas, es muy difícil acceder al alimento. Al ser compatible con el sistema SmartCoop, este comedero automático es un producto único y versátil con el que se garantiza que los animales dispongan de una alimentación excelente.

• la tapa protectora puede fijarse abierta para que los animales se acostumbren • la separación de altura regulable permite ajustar la administración de alimento harinoso o de grano grueso • puede retirarse sin herramientas para limpiar o rellenar • incluye la sujeción de pared y los tornillos para realizar un montaje seguro y ahorrando espacio • de plástico robusto, resistente a los impactos y duradero • la pieza alargadora supletoria opcional (70661) aumenta el volumen en 7,5 kg • Cmpatible con SmartCoop: equipable posteriormente con el dosificador eléctrico de alimento con sensor de nivel de llenado (70662)



Compatible con SmartCoop: el comedero automático puede equiparse posteriormente con el dosificador de alimento con sensor de nivel de llenado SmartCoop

Nº. de ref.	Volumen	Longitud	Ancho	Altura			€
70660	7,5 kg	36 cm	27 cm	34 cm	1	60	

Nº. de ref.	Descripción	Volumen		€
70661	Pieza alargadora para comedero automático	7,5 kg	1	



Molinos de grano

Molino de grano eléctrico

- apto para muchas variedades de cereal, como maíz, centeno, avena, cebada, etc.
- con cubo estanco al polvo: Capacidad de 18 litros, con asa de transporte y tapa que se cierra automáticamente en cuanto el cubo se retira del aparato
- estable, sobre tres patas
- mecanismo de corte con cuchillas
- triturador de metal
- incl. cuatro tamices para obtener moliendas de distinto grosor
- De fácil limpieza
- Tensión: 230 V

Volumen de suministro: 1x molino de grano, 4x tamices; diámetro de los orificios: 2,5 mm, 4 mm, 6 mm, 8 mm

molino de grano de 750 vatios con un rendimiento aproximado un 40 % mayor que el molino de grano de 550 vatios



70320



70321



70322

Made in Italy

potencia por hora aproximada:p	Ø 2,5 mm	Ø 8 mm
550 vatios	80 kg	250 kg
750 vatios	130 kg	260 kg

Nº. de ref.	Color	Volumen	Potencia			€
70320	naranja / azul	18 l	550 W	1	12	
70321	azul / amarillo	18 l	750 W	1	10	

Nº. de ref.	Descripción	Volumen		€
70322	Cubo para molino de grano	18 l	1	

Desgranadora

- para desgranar maíz
- con una resistente asa que facilita aún más su uso
- incl. estribo de fijación



Made in Italy

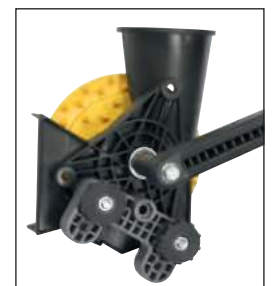

Nº. de ref.	Color			€
73006	negro / amarillo	1/6	168	

Molino Sprint

- apto para todo tipo de cereales
- muy resistente y al mismo tiempo más ligero que sus predecesores
- incl. estribo de fijación



Made in Italy



Nº. de ref.	Color			€
73007	beis	1	72	

Snackball

- para que las gallinas estén entretenidas en el gallinero o en corrales sin comida
- tan solo debe llenarse con alimento granulado para gallinas, trigo, maíz o gusanos de harina
- Ajuste individual del tamaño del orificio en tres niveles



Nº. de ref.	Color	Material	Diámetro		€
73158	amarillo	Plástico	7,5 cm	1/12/72	

Briquetas de cáscaras de espelta

Material de lecho y entretenimiento para aves de corral

- fomenta el instinto natural que tienen los animales para entretenerse
- mantiene un buen aspecto durante mucho tiempo y ofrece variedad a cualquier especie de ave de corral
- puede prevenir conductas agresivas y picoteos entre las aves
- puede administrarse a los animales en el suelo o dentro de una cesta colgante para forraje
- las briquetas se desmigajan mientras juegan las gallinas, sirviendo después como lecho absorbente



Nº. de ref.	UP	Unidad/Unidad de embalaje		€
73152	1 envase	24 / envase	1	

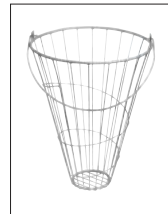

Nº. de ref.	Descripción	Material	Altura		€
70280	Cesta para forraje	hierro galvanizado	50 cm	1	



Pala para gallinas

- para entretenimiento en establos o corrales
- asiento adicional
- con dos cordones finos de 300 cm cada uno para una fijación individual en función de la altura deseada
- se incluyen dos ganchos para fijar a un techo de madera

Nº. de ref.	Longitud	Diámetro		€
73141	39 cm	5 cm	1/24	





Bandeja de plástico universal

- el suelo liso facilita la limpieza
- asas laterales integradas
- Material: Plástico

Uso como baño de arena para gallinas:

- escarbar y darse baños de arena son parte del comportamiento natural de las gallinas y otras aves de corral
- tomar baños de arena es un entretenimiento propio de esta especie que contribuye al aumento del bienestar de los animales
- bañándose en arena o tierra, las gallinas cuidan de su plumaje y se liberan de parásitos como los Mallophagida o los ácaros
- la arena fina, por ejemplo, es adecuada para rellenar el baño de arena de las gallinas



Nº. de ref.	Color	Longitud	Ancho	Altura	Volumen			€
16536	azul	63 cm	39 cm	17 cm	29,5 l	1	140	



Gancho

para aves

- instrumento para apresar aves de corral • para atrapar a los animales sin problemas ni lesiones • para adherir a la pierna • con práctica asa
- bajo peso • Material: Metal galvanizado



Nº. de ref.	Longitud		€
73153	111 cm	1/30	



Transportín para aves

- con tapa corredera en la parte superior de la caja y puerta lateral • Material: Plástico



Made in Italy





Nº. de ref.	Color	Longitud	Ancho	Altura			€
73100	rojo / blanco	95 cm	57 cm	27,5 cm	1	40	

Transportín para aves



- con puerta lateral • para pollos y aves pequeñas (como, por ejemplo, codornices o gallinas enanas)
- Material: Plástico



Nº. de ref.	Color	Longitud	Ancho	Altura			€
70279	Marrón	60 cm	29 cm	22 cm	1	100	

Desplumador

- desplumador de plástico resistente para todo tipo de aves • tambor con 24 dedos • mediante el giro de los dedos se despluma el ave de forma rápida y efectiva • incluye rejilla de seguridad ajustable • con interruptor de seguridad • rendimiento de desplumado: aprox. 80 gallinas por hora
- Tensión: 230 V • Frecuencia de red: 50 Hz

Nº. de ref.	Altura de trabajo			€
70506	79	1	12	

Made in Italy



Cera para el desplumado

- molida • para retirar cerdas y plumas • producto totalmente natural • sin mezclas extrañas a la especie

Nº. de ref.	Contenido		€
29370	500 g / Caja	1/10	



«Encontrará aparatos de aturdimiento de ganado en la categoría Veterinario».





Cesta de huevos

• para recoger y transportar huevos • Material: Metálico • con asa de transporte

Novedad

NEW



Nº. de ref.	Color	Altura	Diámetro			€
73162	verde	15,5 cm	21 cm	1/6	750	

Caja de transporte de huevos

• para transportar y almacenar los huevos con seguridad • capacidad para 12 huevos • para huevos con un tamaño máximo L • apto para alimentos





Nº. de ref.	Color	Material		€
73145	verde transparente	Plástico	1/12	

Almacenamiento de huevos

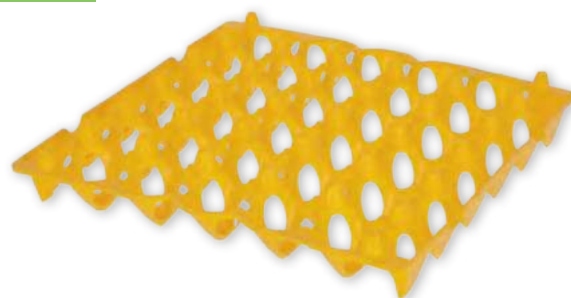
• Volumen de 30 huevos • almacenamiento seguro de los huevos • apto para alimentos





Nº. de ref.	Color	Material			€
70294	amarillo	Plástico	1	5.000	

Soporte y apilado para almacenar huevos

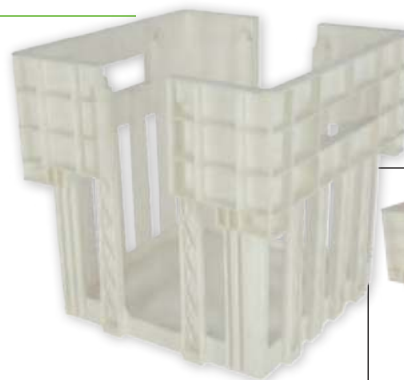
• de plástico resistente • hasta seis filas de 30 huevos cada una (un total de 180 huevos) • para un transporte y almacenamiento seguros • adecuado para n.º de art. 70294



Nº. de ref.	Color	Material			€
70295	blanco	Plástico	1	72	

Anilla de espiral

• triple giro • ESPECIALMENTE RESISTENTES • varios colores = rojo, verde, azul y amarillo (25 unidades de cada) • Compatibilidad con: Pollos / Pavos / Faisanes • Material: Plástico



Nº. de ref.	Diámetro	Color	UP	Unidad/Unidad de embalaje		€
72315	12 mm	colores variados	1 blister	100 / blister	1	
72316	16 mm	colores variados	1 blister	100 / blister	1	
72317	20 mm	colores variados	1 blister	100 / blister	1	
72101	16 mm	rojo	1 blister	20 / blister	1	
72102	16 mm	verde	1 blister	20 / blister	1	
72103	16 mm	azul	1 blister	20 / blister	1	
72106	16 mm	amarillo	1 blister	20 / blister	1	



Anilla de plástico

• varios colores = rojo, verde, azul, blanco y amarillo (20 unidades de cada) • Compatibilidad con: Pollos / Pavos / Faisanes • Material: Plástico



Nº. de ref.	Diámetro	Color	UP	Unidad/Unidad de embalaje		€
72350	8 mm	colores variados	1 blíster	100 / blíster	1	
72351	12 mm	colores variados	1 blíster	100 / blíster	1	
72352	16 mm	colores variados	1 blíster	100 / blíster	1	

EggBooster

Complemento alimenticio para aves de corral

Con ayuda de EggBooster podrá proporcionar a sus animales una cantidad adicional de calcio y vitaminas. Se recomienda EggBooster para huevos sin cáscara o rotos, durante la fase de crecimiento, la fase de puesta de huevos y la muda del plumaje.

- puede favorecer la estabilidad ósea y el desarrollo del esqueleto
- puede mejorar la calidad de la cáscara del huevo
- complemento ideal durante la cría y la muda
- vitaminas altamente concentradas
- vitamina E natural
- aceite esencial (romero) como antioxidante para ayudar en situaciones de estrés
- consumo económico gracias a las cantidades pequeñas de aplicación
- aplicación sencilla con agua potable

Administración recomendada:

- en caso de huevos sin cáscara o rotos: 10 ml (2 tapones) por litro de agua potable durante al menos 14 días
- para prevenir huevos rotos y durante la fase de crecimiento: 5 ml (1 tapón) por litro de agua potable dos o tres veces por semana

Nº. de ref.	Contenido		€
73160	1000 ml / Botella	1/12	



sin OMG

PowerBreath+

Complemento alimenticio para aves de corral

Los aceites esenciales contenidos tienen un efecto beneficioso y limpiador en el aparato respiratorio y refuerzan el sistema inmunológico de manera natural. Así contribuirá al bienestar de sus animales.

- aceites esenciales altamente concentrados
- favorece la salud de las vías respiratorias
- estimulación de la ingesta de alimento
- favorece la secreción de enzimas digestivas
- uso preventivo en caso de producirse situaciones de estrés, como estabulaciones, cambios meteorológicos previstos y riesgo elevado de enfermedad
- producto perfecto para usarlo como complemento en animales que sean atacados por ectoparásitos (por ejemplo, ácaros de las aves)
- consumo económico gracias a las cantidades pequeñas de aplicación
- aplicación sencilla con agua potable
- está disponible un dosificador (221054) a juego como accesorio

Administración recomendada:

- Dosifique 2 ml por cada litro de agua potable (2 tapones por 5 litros de agua) durante cinco días.
- En caso necesario, continúe aplicando el producto durante otros diez días.

Nº. de ref.	Contenido		€
73161	500 ml / Botella	1/6	

Nº. de ref.	Descripción		€
221054	dosificador	1/400	



sin OMG

Concentrado de vitaminas AD3EC

Concentrado de vitaminas para gallinas

- concentrado de vitaminas líquido para gallinas ponedoras y pollitas para puesta para la preparación del celo y la reproducción • alto contenido de vitamina A y D

Administración recomendada:

- En caso de situaciones muy exigentes, como estabulaciones, cambios de alimentación y estrés, administre el producto como máximo una vez al día de la siguiente manera: • 100 pollitas: 15 ml en 15 litros de agua • 100 gallinas ponedoras: 25 ml en 20 litros de agua

Nº. de ref.	Contenido		€
15784	500 ml / Botella	1/12	
15777	1000 ml / Botella	1/12	



«Encontrará más complementos alimenticios al final de la categoría Cría de terneros».

Spray antiagresión No Fight

- para la crianza de cerdos y aves
- tapa el olor propio de los animales y proporciona tranquilidad al establo

pulverice NoFight en las paredes de separación a una distancia de 20 cm y en el aire, 2 veces al día, hasta recuperar la tranquilidad

Nº. de ref.	Contenido			€
22152	400 ml / Bote de spray	1/12	840	



Spray anticanibalismo No Bite

- para conseguir tranquilidad y buen ambiente en el establo • modifica de forma duradera el olor del entorno de los cerdos

Nº. de ref.	Contenido			€
2298	400 ml / Bote de spray	1/12	1.512	

¡SÓLO PARA LA EXPORTACIÓN!



«Encontrará productos para el control de ácaros en la categoría Control de plagas y productos para la desinfección de establos en la categoría Productos para establos y granjas».



«Más accesorios para mallas, así como los correspondientes pastores para cercas en el catálogo de productos para pastos de KERBL». Encontrará el «enrollador de mallas Twist Butler» al principio de la categoría Mallas para ovejas.



AKO PoultryNet Premium

Electrificable



Made in the EU



Nuestras mallas para aves de corral pueden electrificarse y destacan por su calidad probada y unos postes no solo nuevos, sino también innovadores. Los postes PREMIUM, extremadamente robustos y estables, ofrecen una estabilidad absoluta y evitan que las redes se comben. Gracias al estrecho tamaño de la malla en la parte inferior de la red, estas redes son ideales tanto para gallinas, gansos y pavos como para corderos.

- postes PREMIUM extraordinariamente robustos y estables con punta de suelo galvanizada
- uniones soldadas extremadamente firmes
- malla especialmente pequeña en el área inferior de la red
- los alambres de plástico tienen una garantía de 3 años contra daños provocados por los rayos UV

NUEVO: Recomendamos electrificar nuestras mallas Premium para aves de corral, disponibles ahora con una altura de 122 cm; para ello, conecte la malla a un pastor eléctrico adecuado.

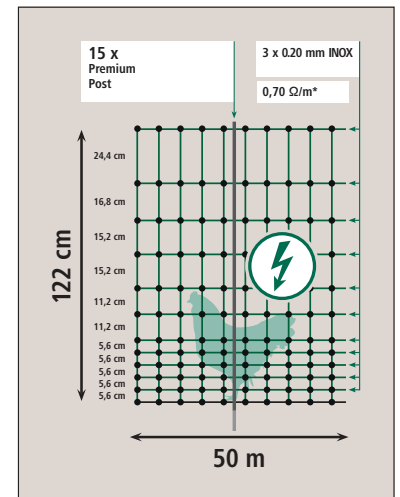
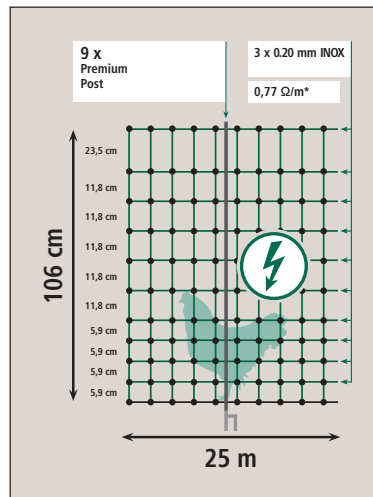

Nº. de ref.	Pincho de suelo	Longitud	Altura	Color	Número de postes	Poste de repuesto correspondiente			€
292412	Piqueta de una punta	50 m	122 cm	verde	15	292407	1	18	NEW
292413	Piqueta de doble punta	50 m	122 cm	verde	15	292408	1	18	NEW
292414	Piqueta de doble punta	25 m	106 cm	verde	9	292401	1	30	
292420	Piqueta de doble punta	50 m	106 cm	verde	15	292401	1	16	

Nº. de ref.	Descripción	Pincho de suelo	Color	Material	Altura del poste		€
27250-5	Tope de suelo para malla de cercado		negro	Plástico		1/10/500	
292407	Poste de repuesto	Piqueta de una punta	gris	termoplástico + fibra de vidrio	122 cm	1/50	
292408	Poste de repuesto	Piqueta de doble punta	gris	termoplástico + fibra de vidrio	122 cm	1/50	
292401	Poste de repuesto	Piqueta de doble punta	gris	termoplástico + fibra de vidrio	106 cm	1/50	



Premium malla para aves de corral

No electrificable



Made in the EU



Nuestras mallas Premium para aves de corral destacan por su calidad probada y unos postes no solo nuevos, sino también innovadores. Los postes PREMIUM, extremadamente robustos y estables, ofrecen una estabilidad absoluta y evitan que las redes se comben. Gracias al estrecho tamaño de la malla en la parte inferior de la red, estas redes son ideales tanto para gallinas como para corderos.

- postes PREMIUM extraordinariamente robustos y estables con punta de suelo galvanizada
- uniones soldadas extremadamente firmes
- malla especialmente pequeña en el área inferior de la red
- el uso de redes sin corriente se recomienda sobre todo lugares donde hay niños o donde no se necesita electrificación para la seguridad del pastoreo
- discreta combinación de colores que se integra perfectamente en el paisaje o en jardines privados
- los alambres de plástico tienen una garantía de 3 años contra daños provocados por los rayos UV

NUEVO: Recomendamos electrificar nuestras mallas Premium para aves de corral, disponibles ahora con una altura de 122 cm; para ello, conecte la malla a un pastor eléctrico adecuado.

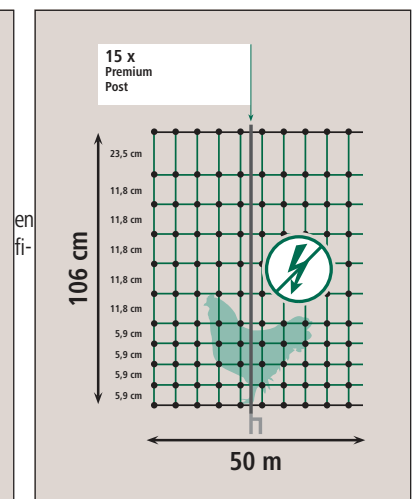
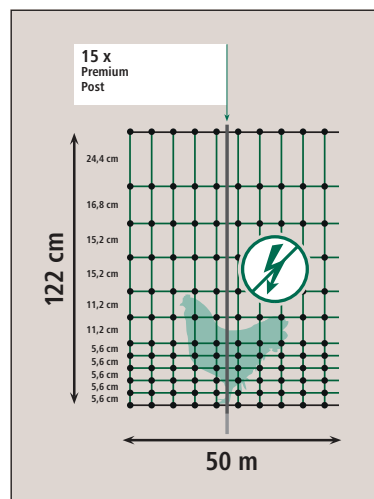

Nº. de ref.	Pincho de suelo	Longitud	Altura	Color	Número de postes	Poste de repuesto correspondiente			€
292410	Piqueta de una punta	50 m	122 cm	verde	15	292407	1	18	NEW
292411	Piqueta de doble punta	50 m	122 cm	verde	15	292408	1	18	NEW
292419	Piqueta de doble punta	25 m	106 cm	verde	8	292401	1	30	
292418	Piqueta de doble punta	50 m	106 cm	verde	15	292401	1	16	

Nº. de ref.	Descripción	Pincho de suelo	Color	Material	Altura del poste		€
27250-5	Tope de suelo para malla de cercado		negro	Plástico	1/10/500		
292407	Poste de repuesto	Piqueta de una punta	gris	termoplástico + fibra de vidrio	122 cm	1/50	
292408	Poste de repuesto	Piqueta de doble punta	gris	termoplástico + fibra de vidrio	122 cm	1/50	
292401	Poste de repuesto	Piqueta de doble punta	gris	termoplástico + fibra de vidrio	106 cm	1/50	



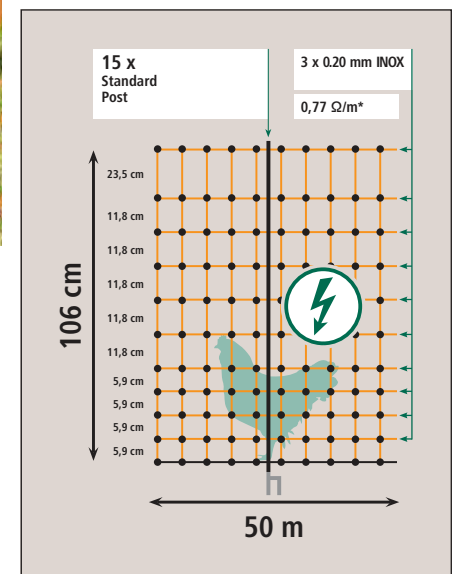

Malla para aves

Electrificable

- para gallinas, gansos y pavos
- uniones soldadas extremadamente firmes
- alambre superior reforzado
- malla especialmente pequeña en el área inferior de la red
- postes de plástico muy estables con pincho galvanizado
- adecuado también para corderos
- los alambres de plástico tienen una garantía de 3 años contra daños provocados por los rayos UV

Reparación sencilla y rápida con nuestro juego de reparación Litzclip®



Made in the EU



Todos los conductores = buena conductividad con tres conductores de acero inoxidable de 0,20 mm por alambre



uniones soldadas extremadamente firmes



27249-5
Aislador de cabeza de repuesto



27250-5
Tope de suelo de repuesto

Nº. de ref.	Pincho de suelo	Longitud	Altura	Color	Número de postes	Poste de repuesto correspondiente			€
292270	Piqueta de una punta	50 m	106 cm	naranja	15	292282-7	1	16	
292271	Piqueta de doble punta	50 m	106 cm	naranja	15	292281-7	1	16	
292274	Piqueta de doble punta	15 m	106 cm	verde	6	292281-5	1	40	
292273	Piqueta de doble punta	25 m	106 cm	verde	9	292281-5	1	30	
292272	Piqueta de doble punta	50 m	106 cm	verde	15	292281-5	1	16	

Nº. de ref.	Descripción	Pincho de suelo	Color	Material	Altura del poste		€
292282-7	Poste de repuesto	Piqueta de una punta	naranja	Plástico	106 cm	1/50	
292281-7	Poste de repuesto	Piqueta de doble punta	naranja	Plástico	106 cm	1/50	
292281-5	Poste de repuesto	Piqueta de doble punta	negro	Plástico	106 cm	1/50	
27249-5	Aislador de cabeza para malla de cercado		negro	Plástico		1/10/500	
27250-5	Tope de suelo para malla de cercado		negro	Plástico		1/10/500	



Malla para aves

No electrificable

- uniones soldadas extremadamente firmes
- alambre superior reforzado
- malla especialmente pequeña en el área inferior de la red
- 14 postes de plástico muy estables con pincho galvanizado
- los alambres de plástico tienen una garantía de 3 años contra daños provocados por los rayos UV
- el producto no es adecuado para pavos ni gansos



Made in the EU

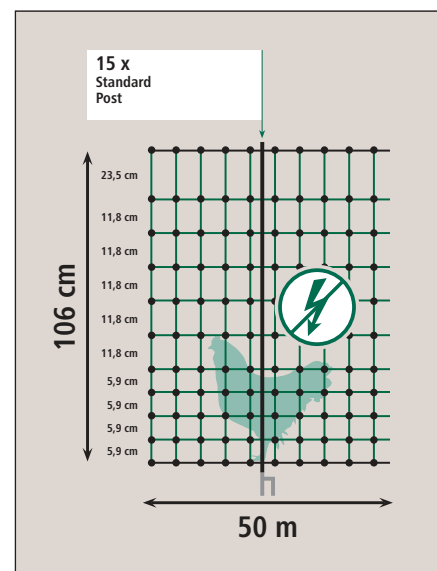

para los pavos y los gansos recomendamos el uso de mallas electrificables

Nº. de ref.	Pincho de suelo	Longitud	Altura	Color	Número de postes	Poste de repuesto correspondiente			€
292279	Piqueta de doble punta	25 m	106 cm	verde	8	292281-5	1	30	
292276	Piqueta de una punta	50 m	106 cm	verde	15	292282-5	1	16	
292278	Piqueta de doble punta	50 m	106 cm	verde	15	292281-5	1	16	

Nº. de ref.	Descripción	Pincho de suelo	Color	Material	Altura del poste		€
292282-5	Poste de repuesto	Piqueta de una punta	negro	Plástico	106 cm	1/50	
292281-5	Poste de repuesto	Piqueta de doble punta	negro	Plástico	106 cm	1/50	
27249-5	Aislador de cabeza para malla de cercado		negro	Plástico		1/10/500	
27250-5	Tope de suelo para malla de cercado		negro	Plástico		1/10/500	



Mallas para aves



se incluye un cable subterráneo



incluye accesorios de conexión para la electrificación opcional de la malla verde (el marco está aislado y sigue siendo posible tocarlo)



Puerta para mallas de cerca eléctrica

Electrificable

Permiten crear un paso en una cerca de red de forma rápida y sencilla. Práctica puerta para su malla eléctrica. Montaje fácil y rápido. Puede montarse en cualquier punto de la malla, y también posteriormente en una cerca ya instalada. La malla verde de la puerta es electrificable, mientras que el bastidor resistente está aislado. Para abrir la puerta no es necesario desconectar la corriente.

- se abre y se cierra de forma fácil y segura
- bajo peso, pero firme y robusta
- ancho de apertura: 86 cm (suficiente para la mayoría de los utensilios de jardín)
- incl. 2 postes Jumbo de doble punta
- electrificable, incl. cables y conexiones
- sencillo y rápido montaje
- se suministra con conexión y accesorios

446517: apta para todas las mallas de hasta 106 centímetros de altura

446518: modelo de altura extra, apta para mallas con una altura de entre 95 y 125 centímetros.

 **Top Seller**



TV

Nº. de ref.	Descripción	Ancho	Altura		€
446517	para mallas de hasta 106 cm	86 cm	106 cm	1	
446518	para mallas de entre 95 y 125 cm	86 cm	125 cm	1	

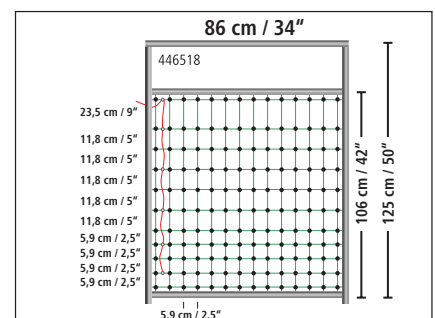
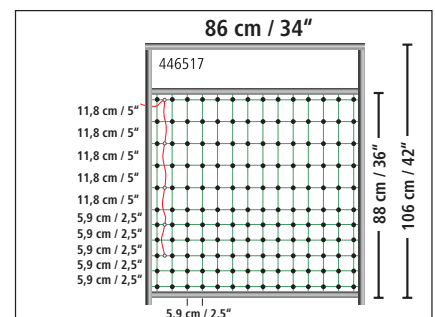



Poste de soporte para mallas de pastos

- ideal como poste de inicio y final de apoyo o para estabilizar las esquinas de las mallas de cercado
- El poste se inserta fácilmente en las esquinas para tensar la malla
- poste macizo de acero redondo galvanizado (Ø 14 mm) con apoyo para clavar con el pie
- La parte inferior del poste está inclinada para facilitar su inserción en la tierra
- La funda con tubo de plástico robusto (Ø 20 mm) impide el desvío (si se utilizan mallas electrificables)

¡modelo de utilidad registrado!



Nº. de ref.	Descripción	Altura total	diámetro del poste	Longitud de los pinchos	UP	Unidad/Unidad de embalaje			€
27340	hasta una altura de 90 cm	120 cm	14 mm	25 cm	1 envase	4 / envase	1/4	1.000	
27350	a partir de una altura de 90 cm	145 cm	14 mm	25 cm	1 envase	4 / envase	1/4	1.000	

Red de protección para aves de corral

- para cubrir parques de gallinas, pajareras, estanques, etc.
- protección ideal contra aves rapaces
- resistente a la intemperie
- resistente a los rayos UV
- buena resistencia al roce
- uso flexible
- con ribete en el borde
- Material: polietileno



Nº. de ref.	Color	Longitud	Ancho	Ancho de malla	Grosor del material		€
73154	negro	10 m	5 m	60 x 60 mm	1,25 mm	1	
73155	negro	10 m	10 m	60 x 60 mm	1,25 mm	1	
73156	negro	10 m	20 m	60 x 60 mm	1,25 mm	1	



Puerta automática para gallinas

Con la unidad de control es posible abrir y cerrar automáticamente las trampillas o las correderas de los gallineros. La puerta automática para gallinas dispone de varias funciones para abrir y cerrar la corredera:

- control en función de la luz del día con sensor de luz
- control temporal; es posible distinguir entre los días de la semana y los días del fin de semana
- control manual en el aparato o mediante un pulsador conectado
- alimentación por batería o red eléctrica de 230 voltios (4 x AA Mignon)
- Peso de la corredera: mín. 0,5 kg, máx. 2,5 kg
- altura máx. de elevación: 60 cm
- 3 años de garantía

los artículos 70545 y 70580 son adecuados para la cría con fines lucrativos de conformidad con el Reglamento alemán en materia de protección animal y cría de animales de explotación, en alemán, «Tierschutz-Nutztierhaltungsverordnung» (orificios de acceso con unas dimensiones mínimas de 40 x 35 cm)

Funciones de seguridad:

- Un retraso de la señal luminosa puede impedir una apertura involuntaria en caso de rayos o una claridad momentánea.
- Si la corredera encuentra resistencia por la presencia de un animal al intentar cerrarse, el proceso se detiene y continúa después.
- El aparato se apaga automáticamente si el motor sufre una sobrecarga.

Volumen de suministro del artículo 70550: unidad de control con motor y cable de tracción integrados, fuente de alimentación, 4 x pilas AA Mignon, sensor de luz, 4 cilindros inversores e instrucciones de uso

el volumen de suministro incluye los juegos completos (artículos 70545, 70546, 70547): al igual que el artículo 70550, además de la puerta corredera con carriles guía

Es posible la conexión a la red eléctrica o el funcionamiento con pilas. Juego de baterías solares (n.º de art. 70556) y cable de conexión para batería de coche y cerca eléctrica (n.º de art. 70557) disponibles opcionalmente como accesorios



Nº. de ref.	Descripción	Talla		€
70547	juego completo con puerta corredera incluida de 220 x 330 mm	S	1	
70546	juego completo con puerta corredera incluida de 300 x 400 mm	M	1	
70545	juego completo con puerta corredera incluida de 430 x 400 mm	L	1	

Nº. de ref.	Descripción	Color	Talla	Material	Longitud	Ancho	Altura	UP	Unidad/Unidad de embalaje 	€
70560	Puerta corredera con carriles guía incluidos		S	Aluminio		220 mm	330 mm			1/10
70570	Puerta corredera con carriles guía incluidos		M	Aluminio		300 mm	400 mm			1/10
70580	Puerta corredera con carriles guía incluidos		L	Aluminio		430 mm	400 mm			1/10
70550	Unidad de control automático para puerta de gallinas									1/10
70551	Cilindros inversores			Plástico				1 bolsa	4 / bolsa	1
70554	Sensor de luz									1/50
70553	Fuente de alimentación	negro								1
70558	Cable alargador para sensor de luz				4 m					1
70552	Cordón de repuesto para puerta para gallinas									1
70565	Pulsador externo para puerta automática de gallinas									1/100

Unidad de control automático para puerta de gallinas Basic

Con la unidad de control es posible abrir y cerrar automáticamente las trampillas o las correderas de los gallineros.

- control en función de la luz del día con sensor de luz
- el sensor de luz con cable de 1 metro de longitud permite montar el sistema de control en interiores
- es posible contar con un control manual por medio del pulsador externo opcional (70565)
- Alimentación por pilas: 4x AA Mignon (no incluidas en el volumen de suministro)
- Peso de la corredera: mín. 0,5 kg, máx. 2,5 kg
- Material de la carcasa: Plástico



Funciones de seguridad:

- Un retraso de la señal luminosa puede impedir una apertura involuntaria en caso de rayos o una claridad momentánea.
- Si la corredera encuentra resistencia por la presencia de un animal al intentar cerrarse, el proceso se detiene y continúa después.
- El aparato se apaga automáticamente si el motor sufre una sobrecarga.

Volumen de suministro: control Basic con motor integrado y cable de tracción, sensor de luz, tornillos de montaje e instrucciones de uso

Nº. de ref.		€
70540	1/10	

Nº. de ref.	Descripción	Talla	Material	Longitud	Ancho	Altura	UP	Unidad/Unidad de embalaje		€
70560	Puerta corredera con carriles guía incluidos	S	Aluminio		220 mm	330 mm			1/10	
70570	Puerta corredera con carriles guía incluidos	M	Aluminio		300 mm	400 mm			1/10	
70580	Puerta corredera con carriles guía incluidos	L	Aluminio		430 mm	400 mm			1/10	
70565	Pulsador externo para puerta automática de gallinas								1/100	
70554	Sensor de luz								1/50	
70551	Cilindros inversores		Plástico				1 bolsa	4 / bolsa	1	
70558	Cable alargador para sensor de luz			4 m					1	
70552	Cordón de repuesto para puerta para gallinas								1	

Pulsador externo para puerta automática de gallinas

- pulsador externo para el manejo manual de la puerta automática de gallinas (70550, 70540)
- permite abrir y cerrar a distancia
- Longitud del cable: 5 m

Nº. de ref.		€
70565	1/100	



Juego de baterías solares para puerta automática de gallinas

Corriente. Perpetuo

Haga que sus puertas automáticas para gallinas cuenten con autosuficiencia energética: se acaba tener que cambiar las pilas

- tan solo siete días de sol al año bastan para un funcionamiento continuo garantizado
- Se incluye el kit de montaje para instalar el módulo solar de una manera variable
- cable de 5 m para una instalación flexible
- una luz led indica el momento en que la radiación solar es suficiente para el proceso de carga
- adecuado para el exterior
- puede usarse a partir de la versión 1.3 de la puerta automática para gallinas



Datos técnicos	70556
tensión eléctrica del aparato	8,5 V
capacidad del aparato	800 mAh
Potencia del módulo solar	10 W
Tensión de la batería	3,7 V
capacidad de la batería	2.200 mAh
Tecnología de la batería	LiPo
Peso	1,18 kg
Clase de protección	IP65



Nº. de ref.	Potencia del módulo solar	Longitud	Ancho	Altura		€
70556	10 W	34,7 cm	23,5 cm	1,7 cm	1/10	

Cable de conexión para batería de coches y cercas de pastos

- con todos los pastores a pila de Kerbl, AKO y Corral o compatible con baterías estándar de coche
- con dos fusibles A para protección contra sobretensión
- una capacidad de batería de 1 Ah = 1000 mAh se corresponde con un tiempo de funcionamiento de aproximadamente un año (sin tener en cuenta los efectos típicos de la autodescarga en los acumuladores de batería)
- Conector hueco de 5,5 x 2,1 mm

Datos técnicos	70557
Tensión	12 V CC
Fusible	2 A
Longitud del cable	3 m

Nº. de ref.	Longitud		€
70557	3 m	1/60	



Autobloqueo para puerta corredera

Los zorros, mapaches y demás animales no tendrán ninguna oportunidad.

- Juego de reequipamiento para puertas correderas (números de artículo: 70560, 70570, 70580)
- si la puerta no se levanta por medio del cable de tracción, los pernos se bloquean con la fuerza del muelle
- fácil montaje siguiendo la distribución de los orificios
- Juego completo con todos los tornillos necesarios
- El volumen de suministro no incluye la puerta para gallinas

Nº. de ref.		€
70559	1/100	



Mobile Coop

de plástico

Novedad

NEW

TV

El innovador Mobile Coop combina importantes estándares de bienestar animal con una apariencia atractiva y una mayor ergonomía para el criador. La robusta unidad desplazable permite una cría de gallinas en zonas verdes flexible y acorde con la especie.

- muy robusta y duradera
- con ponadero integrado y aseladero redondeado
- la bandeja para excrementos puede extraerse de manera fácil y rápida para su limpieza a través de una abertura lateral
- con escalera para gallinas
- la abertura extra del ponadero permite una rápida recogida de los huevos
- la puerta con ventana grande proporciona claridad al interior del gallinero y garantiza un ritmo día-noche saludable
- el cierre seguro de la puerta evita la entrada de visitantes indeseados (martas, zorros, mapaches, etc.)
- bastidor de metal de gran firmeza, con dos ruedas y un mango lateral para levantar y desplazar con facilidad
- Sencilla limpieza interior, p. ej., con una escoba o una manguera. los excrementos salen por una abertura del suelo interior
- fácil montaje, gracias a los insertos de rosca fijos
- con tornillos y herrajes de gran calidad y durabilidad
- las superficies lisas dificultan la anidación de los ácaros rojos de las aves
- efecto aislante mediante elementos de doble pared (ambiente fresco en verano y templado en invierno)
- Material: Plástico
- se suministra desmontado en 2 cajas de cartón



Compatible con SmartCoop: El Mobile Coop es apto para el sistema de automatización de gallineros SmartCoop.



Nº. de ref.	Longitud	Ancho	Altura		€
81737	119 cm	96 cm	162 cm	1	

¡Menor riesgo de ácaros!



Mobile Coop

de madera

Novedad

NEW

El innovador Mobile Coop combina importantes estándares de bienestar animal con una apariencia atractiva y una mayor ergonomía para el criador. La robusta unidad desplazable permite una cría de gallinas en zonas verdes flexible y acorde con la especie.

- muy robusta y duradera
- tejado de acero inoxidable de gran calidad
- con ponadero integrado y aseladero redondeado
- con bandeja para excrementos bajo el aseladero
- con escalera para gallinas
- la puerta con ventana grande proporciona claridad al interior del gallinero y garantiza un ritmo día-noche saludable
- el cierre seguro de la puerta evita la entrada de visitantes indeseados (martas, zorros, mapaches, etc.)
- bastidor de metal de gran firmeza, con dos ruedas y un mango lateral para levantar y desplazar con facilidad
- Sencilla limpieza interior, p. ej., con una escoba o una manguera. los excrementos salen por una abertura del suelo interior
- con tornillos y herrajes de gran calidad y durabilidad
- las superficies lisas dificultan la anidación de los ácaros rojos de las aves
- Se entrega desmontada en tres cajas de cartón

Compatible con SmartCoop: El Mobile Coop es apto para el sistema de automatización de gallineros SmartCoop.



Nº. de ref.	Longitud	Ancho	Altura		€
81738	113 cm	92 cm	138 cm	1	

¡Menor riesgo de ácaros!



ECO establo de plástico Barney

- incluye 2 ponederos y 2 aseladeros
- con ventana corredera para una circulación del aire variable
- las patas alargadas mejoran la aireación del suelo
- tejado abatible con mecanismo de fijación
- dos puertas de apertura independiente
- montaje sencillo gracias a las roscas y los orificios perforados previamente
- incluye instrucciones de montaje
- se suministra desmontado en caja de cartón

Propiedades materiales:

- de material reciclable ecológico, 60 % plástico/40 % madera
- impermeable • inodoro • no requiere mantenimiento • buen aislamiento • resistente a los rayos ultravioleta y a la intemperie (4 estaciones) • difícilmente inflamable • limpieza rápida y sencilla • superficies lisas, firmes y respetuosas con la piel • fabricación respetuosa con el medio ambiente • no se pudre



Nº. de ref.	Longitud	Ancho	Altura			€	
81731	137 cm	73 cm	83 cm	1	6		



Para prolongar la vida útil de la conejera, se debe tratar la madera con la pintura adecuada. El mejor lugar para el montaje es debajo de un colgadizo por el lado protegido de las inclemencias del tiempo. Asegúrese de elegir el tamaño adecuado respetando las normas de protección de los animales específicas de cada país.

Gallinero con aislamiento térmico No Frost calefactable

- regulación de la temperatura mediante un termostato (conmuta a una temperatura ambiente entre 6 y 13 grados aprox.)
- los serpentines de calefacción instalados en la superficie del suelo evitan heladas en el interior
- con transformador para una fuente de alimentación de 230 V
- funcionamiento seguro de 24 V
- construcción de doble pared con aislamiento (grosor de pared 3,5 cm)
- suelo galvanizado para prolongar la vida útil y facilitar la limpieza
- perfecto también para la cría
- incluye un ponedero y tres aseladeros
- con ventana corredera para una circulación del aire variable
- excelente acabado, lasurado con pintura protectora de madera al agua
- tejado de betún abatible con enganche de fijación
- incluye instrucciones de montaje, fácil de montar
- se suministra desmontado en 2 cajas de cartón

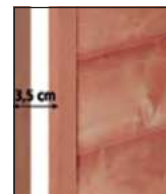

Nº. de ref.	Color	Longitud	Ancho	Altura			€	
82844	Marrón / natural	146 cm	74 cm	82 cm	1	4		

Sección transversal del aislamiento

Gallinero Florentina

- gallinero de construcción robusta y alta calidad
- las patas alargadas mejoran la aireación del suelo
- tejado de betún abatible con enganche de fijación
- incluye ampliación con 2 ponaderos y aseladeros
- con ventana corredera para una circulación del aire variable
- Material: abeto chino lasurado con pintura protectora de madera
- incluye instrucciones de montaje, fácil de montar
- se suministra desmontado en caja de cartón



Nº. de ref.	Longitud	Ancho	Altura			€
82827	146 cm	74 cm	80 cm	1	9	

Gallinero Emma

- con ventana corredera para una circulación del aire variable
- incluye una ampliación con 2 ponaderos y aseladeros
- puertas laterales aptas para el parque 82825
- estructura estable
- tejado de betún abatible con enganche de fijación
- Material: abeto chino lasurado con pintura protectora de madera
- incluye instrucciones de montaje, fácil de montar
- se suministra desmontado en caja de cartón



Nº. de ref.	Color	Longitud	Ancho	Altura			€
81702	natural	146 cm	74 cm	85 cm	1	8	



Gallinero Bonny

con estructura metálica en la parte inferior

- con ventana corredera para una circulación del aire variable
- el bastidor metálico en la base protege contra la humedad y el deterioro de la madera
- cierres adicionales en cada puerta para mayor seguridad
- posibilidad de separar el parque de la zona de descanso
- Medidas de la zona de descanso: 67 x 56 cm
- incluye 2 ponederos y 2 aseladeros
- estructura estable
- la bandeja de plástico extraíble de 5 centímetros de altura facilita la limpieza
- tejado de betún resistente a la intemperie
- Material: abeto chino lasurado con pintura protectora de madera
- incluye instrucciones de montaje, fácil de montar
- se suministra desmontado en caja de cartón

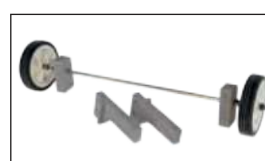

TV

Nº. de ref.	Longitud	Ancho	Altura			€
81713	181 cm	65 cm	118 cm	1	5	

Nº. de ref.	Descripción		€
81732	Juego de ruedas	1/10	



Gallinero

- diseño exclusivo de gallinero de gran estabilidad • rejilla de alta calidad • 6 puertas de apertura independiente y bloqueables • Dimensiones sin techo: 203 x 102,50 cm • fondos revestidos de plástico • 2 plantas conectadas por una escalera • 2 puertas correderas para acceder al parque • tejado de betún resistente a la intemperie • Accesorios: 3 ponederos en cada planta, con posibilidad de acceder desde fuera, rampa, 2 aseladeros de madera en el parque con bandeja revestida de plástico • Material: madera lasurada con pintura protectora de madera • incluye instrucciones de montaje y un DVD; fácil montaje mediante un sistema de encaje • Se entrega desmontada en tres cajas de cartón

Nº. de ref.	Longitud	Ancho	Altura			€
82806	222 cm	115 cm	200 cm	1	1	

TV



Establo para patos y gansos Duck Town

- tejado de betún resistente a la intemperie
- bandeja galvanizada extraíble lateralmente
- incluye patas de plástico como protección contra la humedad
- con ventana corredera para una circulación del aire variable
- Material: abeto chino lasurado con pintura protectora de madera
- incluye instrucciones de montaje, fácil de montar
- se suministra desmontado en caja de cartón



Nº. de ref.	Longitud	Ancho	Altura			€
82809	93 cm	73 cm	67 cm	1	6	

Escalera para gallinas

- ideal para montarlo en gallineros elevados • los travesaños ofrecen una sujeción segura • Distancia entre travesaños: 8 cm • modelo muy robusto • incluye tornillos de montaje



Nº. de ref.	Material	Longitud	Ancho		€
73008	Madera	75 cm	18 cm	1	
73009	Madera	115 cm	18 cm	1	

NEW



Ponedero de madera

- ofrece a las gallinas un lugar limpio para poner sus huevos • ideal para esparcir lecho • la puerta de entrada puede cerrarse utilizando los aseladeros abatibles • Los orificios de ventilación permiten que circule el aire e impiden que se produzca condensación en el interior • el tejado puede abrirse para que la limpieza sea sencilla • la inclinación del tejado impide que las gallinas se sienten sobre él • también se puede colgar • también es adecuado para razas de pollos pesados de hasta 2 kg de peso en vivo • Medidas interiores del nido: 30 x 29 cm • Material: Madera • se suministra desmontado en caja de cartón



Nº. de ref.	Descripción	Longitud	Ancho	Altura			€
73149	1 compartimento	51 cm	34 cm	53 cm	1/4	48	



Ponedero

- adecuado para 10 gallinas • ideal para esparcir lecho • Las bandejas de esparcimiento se pueden extraer para limpiarlas • muy fácil montaje sin necesidad de herramientas: los elementos encajan fácilmente unos con otros • también es adecuado para razas de pollos pesados de hasta 2 kg de peso en vivo • conforme a las directivas BIO de la UE • Material: madera de álamo sin tratar • incluye instrucciones de montaje • se suministra desmontado en caja de cartón

Medidas interiores del compartimento de nidificación: 27 × 31 cm



Nº. de ref.	Ancho	Profundidad	Altura			€
73005	30 cm	35 cm	83 cm	1	108	

TV

Ponedero

- ofrece a las gallinas un lugar limpio para poner sus huevos
- ideal para esparcir lecho
- cuenco de nidificación disponible opcionalmente para uso con suelo emparrillado (73147)
- el separador interior divide el nido en dos compartimentos de nidificación
- con puerta de inspección provista de cierre
- el suelo está inclinado para que los huevos puedan recogerse con facilidad
- depósito de huevos con gran capacidad para 10 huevos por cada compartimento de nidificación
- el aseladero ayuda a los animales a subir
- la puerta de entrada puede cerrarse por la noche utilizando los aseladeros abatibles
- la inclinación del tejado impide que las gallinas se sienten sobre él
- Medidas interiores del compartimento de nidificación (l. × an. × al.): 35 × 25 × 48 cm
- el producto también es adecuado para razas de perros grandes y pesados
- sin pared trasera
- también se puede colgar
- Material: plástico de material reciclado

para la cría con fines lucrativos de conformidad con el Reglamento alemán en materia de protección animal y cría de animales de explotación (en alemán, «Tierschutz-Nutztierhaltungsverordnung») (Medidas mínimas del ponedero: 35 × 25 cm)



N.º de art. 73147

- el cuenco hondonado de nidificación ofrece un óptimo confort durante la puesta de los huevos • los huevos se dirigen hacia la puerta de inspección sin dañarlos



73147



Nº. de ref.	Descripción	Color	Longitud	Ancho	Altura			€
73146	sin embalaje	Marrón	52 cm	59 cm	53 cm	1/18	18	
73146/1	en envase individual de cartón	Marrón	52 cm	59 cm	53 cm	1	8	

Nº. de ref.	Descripción	Color	Material		€
73147	Cuenca de nidificación	Marrón	plástico de material reciclado	1/14	



Ponedero

- piezas laterales galvanizadas y suelo de plástico • ofrece a las gallinas un lugar limpio para poner sus huevos • con tapa de inspección • el suelo está inclinado para que los huevos puedan recogerse con facilidad • suelo extraíble para una fácil limpieza • también se puede colgar • desmontado



Nº. de ref.	Descripción	Color	Longitud	Ancho	Altura			€
73142	1 compartimento	verde oscuro	26 cm	52 cm	43,5 cm	1	78	
73134	dos compartimentos	verde oscuro	53 cm	52 cm	43,5 cm	1	50	
73143	tres compartimentos	verde oscuro	79 cm	52 cm	43,5 cm	1	40	

Ponedero

- ofrece a las gallinas un lugar limpio para poner sus huevos • con tapa de inspección • el suelo está inclinado para que los huevos puedan recogerse con facilidad • también se puede colgar • Material: Plástico • desmontado



Nº. de ref.	Descripción	Color	Longitud	Ancho	Altura			€
72288	1 compartimento	verde oscuro	37 cm	44 cm	49,5 cm	1/5	100	

Ponedero para exterior

- ofrece a las gallinas un lugar limpio para poner sus huevos • se fija al gallinero desde fuera • permite retirar los huevos sin tener que entrar en el gallinero • el suelo está inclinado para que los huevos puedan recogerse con facilidad • con tapa de inspección • para colgar • Material: Plástico • desmontado



Nº. de ref.	Descripción	Color	Ancho	Profundidad	Altura			€
73144	1 compartimento	verde oscuro	37 cm	44 cm	49,5 cm	1/5	100	

Huevos artificiales

- para gallinas 12l • para mostrar el ponedero y estimular la puesta



Nº. de ref.	Descripción	Color	UP	Unidad/Unidad de embalaje		€
73002/2	Madera	blanco	1 blíster	2 / blíster	1	
73004	Arcilla	blanco			1/10/200	
73004/2	Arcilla	blanco	1 blíster	2 / blíster	1/60	

Caseta para animales pequeños Fortuna

- incluye un parque en la planta inferior y un cercado adosado
- tejado de betún resistente a la intemperie con enganche de fijación
- con rejilla de alta calidad
- la bandeja de plástico extraíble facilita la limpieza
- 4 puertas que se abren de forma independiente
- fácil montaje por su sistema de encaje
- Material: abeto chino lasurado con pintura protectora de madera
- incluye instrucciones de montaje
- se suministra desmontado en 2 cajas de cartón



Sistema de encaje



Nº. de ref.	Longitud	Ancho	Altura	Altura interior	Altura interior del frontón			€
82813	160 cm	80 cm	117 cm	54 cm	60 cm	1	3	

Ponedero Fortuna

- consiste en una construcción anexa con aseladeros • acoplable a la conejera para animales pequeños 82813 • Material: Madera • incluye instrucciones de montaje, fácil de montar • se suministra desmontado en caja de cartón



Nº. de ref.	Longitud	Ancho	Altura			€
82814	41 cm	63 cm	41 cm	1	24	

Caseta para gallinas o conejos

- tejado de betún resistente a la intemperie • el tejado se abre y ofrece un compartimento para guardar pequeños objetos • las patas alargadas mejoran la aireación del suelo • bandeja galvanizada para una limpieza más fácil • se puede acoplar al parque con n.º de ref. 70345 • opcionalmente está disponible un kit para convertir la conejera en un gallinero (82808) • Material: madera lasurada con pintura protectora de madera • incluye instrucciones de montaje, fácil de montar • se suministra desmontado en caja de cartón



82807 + 70345



TV

Nº. de ref.	Longitud	Ancho	Altura	Altura interior			€
82807	105 cm	100 cm	108 cm	61 cm	1	5	

Ponedero

- consiste en una construcción anexa con aseladeros
- acoplable a la caseta para gallinas o conejos 82807
- incluye instrucciones de montaje, fácil de montar
- se suministra desmontado en caja de cartón



Nº. de ref.	Longitud	Ancho	Altura			€
82808	85 cm	37 cm	48 cm	1	15	



Para prolongar la vida útil de la conejera, se debe tratar la madera con la pintura adecuada. El mejor lugar para el montaje es debajo de un colgadizo por el lado protegido de las inclemencias del tiempo. Asegúrese de elegir el tamaño adecuado respetando las normas de protección de los animales específicas de cada país.

Conejera Tyrol Alpin

- estilo de cabaña alpina • zona para dormir en la planta baja con aislamiento y puertas corredizas con cerrojo • acceso a la planta superior a través de una rampa • el balcón sirve como comedero de heno • cinco puertas de apertura independiente • la bandeja de plástico extraíble facilita la limpieza • patas de plástico regulables en altura • parte frontal con rejilla de alta calidad • tejado de betún resistente a la intemperie con enganche de fijación • Material: madera lasurada con pintura protectora de madera • incluye instrucciones de montaje, fácil montaje mediante un sistema de encaje • se suministra desmontado en 2 cajas de cartón



Nº. de ref.	Longitud	Ancho	Altura	Altura interior	Altura interior del frontón			€	
82836	119 cm	100 cm	119 cm	40 cm	60 cm	1	4		

Conejera Südtirol

- parte frontal con rejilla de alta calidad • zona del caballete muy alta • el balcón sirve como comedero de heno • a la planta superior se accede a través de una rampa • la planta superior está separada por la mitad; a la otra zona se accede a través de una rampa • 4 puertas frontales de apertura independiente • puerta lateral (izquierda) adicional para que los animales salgan libremente o para colocar un parque (parques compatibles: 82825, 82823, 70345, 81712, 81708) • las dos bandejas de plástico, con una altura de 6 cm, pueden retirarse, lo que facilita la limpieza • mirilla con luna de plástico • tejado de betún resistente a la intemperie • incluye pies de plástico de altura ajustable para proteger frente a la humedad • Material: madera lasurada con pintura protectora de madera (a base de agua) • incluye instrucciones de montaje, fácil de montar • se suministra desmontado en 2 cajas de cartón



Nº. de ref.	Longitud	Ancho	Altura	Altura interior	Altura interior del frontón			€	
81725	125 cm	87 cm	142 cm	50 cm	76 cm	1	4		

Conejera 4-Season Superior con zona de descanso calefactable opcional

- conejera con aislamiento térmico • construcción de doble pared con aislamiento (grosor de pared 3,5 cm) • rejilla estable: mampara de plexiglás encajable en la puerta enrejada con agujeros para el aire para proteger contra el frío • la bandeja de plástico extraíble de 5 centímetros de altura facilita la limpieza • tres puertas de apertura independiente • a la zona de descanso se accede a través de una rampa • se incluye un soporte para bidones de venta habitual (400-600 ml) • patas de plástico regulables en altura • tejado de betún resistente a la intemperie • producto adecuado para cualquier estación del año (4-season) • Placa calefactora 70239 disponible opcionalmente para el área de descanso • Material: madera lasurada con pintura protectora de madera (a base de agua) • incluye instrucciones de montaje, fácil de montar • se suministra desmontado en caja de cartón



Nº. de ref.	Longitud	Ancho	Altura	Altura interior	Altura interior del frontón			€	70239
81724	130 cm	66 cm	110 cm	47 cm	67 cm	1	5		

Nº. de ref.	Descripción	Color	Longitud	Ancho	Altura		€
70239	Placa calefactora de goma para pequeños animales y aves	negro	24 cm	24 cm	0,7 cm	1/10	

Lista de bandejas de repuesto en la página 278

ECO establo de plástico Samy XL

- dos puertas de apertura independiente • acceso a zona de descanso • tejado abatible con mecanismo de fijación • la bandeja de plástico extraíble de 5 centímetros de altura facilita la limpieza • montaje sencillo gracias a las roscas y los orificios perforados previamente • incluye instrucciones de montaje • se suministra desmontado en caja de cartón

Propiedades materiales:

- de material reciclable ecológico, 60 % plástico/40 % madera • impermeable
- inodoro • no requiere mantenimiento • buen aislamiento • resistente a los rayos ultravioleta y a la intemperie (4 estaciones) • difícilmente inflamable
- limpieza rápida y sencilla • superficies lisas, firmes y respetuosas con la piel
- fabricación respetuosa con el medio ambiente • no se pudre



Nº. de ref.	Color	Longitud	Ancho	Altura	Altura interior			€
81729	blanco / gris	116 cm	73 cm	92 cm	50 cm	1	7	

ECO establo de plástico Samy

- dos puertas de apertura independiente • acceso a zona de descanso • tejado abatible con mecanismo de fijación • la bandeja de plástico extraíble de 5 centímetros de altura facilita la limpieza • montaje sencillo gracias a las roscas y los orificios perforados previamente • incluye instrucciones de montaje • se suministra desmontado en caja de cartón

Propiedades materiales:

- de material reciclable ecológico, 60 % plástico/40 % madera • impermeable
- inodoro • no requiere mantenimiento • buen aislamiento • resistente a los rayos ultravioleta y a la intemperie (4 estaciones) • difícilmente inflamable
- limpieza rápida y sencilla • superficies lisas, firmes y respetuosas con la piel
- fabricación respetuosa con el medio ambiente • no se pudre



Nº. de ref.	Color	Longitud	Ancho	Altura	Altura interior			€
81730	blanco / gris	116 cm	57 cm	82 cm	50 cm	1	7	

Conejera XXL Vario

- incluye comedero de heno con cierre
- la bandeja de plástico extraíble de 6 cm de altura facilita la limpieza
- con rejilla de alta calidad
- dos puertas de apertura independiente
- un segundo cierre en cada puerta para mayor seguridad
- con puertas laterales para salir libremente
- acceso a zona de descanso
- con espacio de almacenamiento adicional
- techo de plástico resistente a la intemperie y abatible con enganche de fijación en principal
- patas de plástico regulables en altura
- Material: madera lasurada con pintura protectora de madera
- incluye instrucciones de montaje, fácil de montar
- se suministra desmontado en caja de cartón



Nº. de ref.	Longitud	Ancho	Altura	Altura interior			€
81709	155 cm	76 cm	80 cm	60 cm	1	5	

Lista de bandejas de repuesto en la página 278

Conejera Lucky

con estructura metálica en la parte inferior

- el bastidor metálico en la base protege contra la humedad y el deterioro de la madera
- con rejilla de alta calidad
- posibilidad de separar las plantas mediante compuerta
- la bandeja de plástico extraíble de 6 cm de altura facilita la limpieza
- 4 puertas que se abren de forma independiente
- ambas piezas laterales cuentan con opciones de ajuste para un parque
- acceso a zona de descanso
- fácil montaje
- Material: madera lasurada con pintura protectora de madera
- se suministra desmontado en caja de cartón





Nº. de ref.	Longitud	Ancho	Altura	Altura interior			€	
81722	115 cm	65 cm	100 cm	50 cm	1	7		

Conejera Freetime Luke

con estructura metálica en la parte inferior

- el bastidor metálico en la base protege contra la humedad y el deterioro de la madera
- rejilla de malla estrecha, especialmente adecuada para animales jóvenes
- posibilidad de separar el parque de la zona de descanso
- al parque se accede a través de una rampa
- bordes de la rejilla cubiertos con listones de madera
- la bandeja de plástico extraíble de 6 cm de altura facilita la limpieza
- Parque con puerta separada
- mirilla con luna de plástico
- tejado de betún resistente a la intemperie
- Material: madera lasurada con pintura protectora de madera (a base de agua)
- incluye instrucciones de montaje, fácil de montar
- se suministra desmontado en caja de cartón





Nº. de ref.	Longitud	Ancho	Altura	Altura interior	Altura interior del frontón			€	
81726	127 cm	62 cm	98 cm	50 cm	62 cm	1	8		

Conejera Villa

con estructura metálica en la parte inferior

- el bastidor metálico en la base protege contra la humedad y el deterioro de la madera
- con tejado moderno a cuatro aguas
- con rejilla de alta calidad
- posibilidad de separar el parque de la zona de descanso
- al parque se accede a través de una rampa
- la bandeja de plástico extraíble de 6 cm de altura facilita la limpieza
- 4 puertas frontales de apertura independiente
- tejado de betún resistente a la intemperie
- Material: madera lasurada con pintura protectora de madera (a base de agua)
- incluye instrucciones de montaje, fácil de montar
- se suministra desmontado en caja de cartón



Nº. de ref.	Longitud	Ancho	Altura	Altura interior			€	
81727	118 cm	68 cm	118 cm	52 cm	1	6		

Lista de bandejas de repuesto en la página 278

Conejera Appartement Pro

- tejado de plástico resistente a la intemperie
- acceso a zona de descanso
- con puertas laterales para salir libremente
- un segundo cierre en cada puerta para mayor seguridad
- bandeja de plástico extraíble de 5 cm de altura
- posibilidad de separar las plantas mediante compuerta
- plantas adicionales con revestimiento de plástico para una mayor libertad de movimiento
- cercado del mismo estilo para adjuntar 81720
- incluye pies de plástico de altura ajustable para proteger frente a la humedad
- parte frontal con rejilla de alta calidad
- las puertas que se abren de forma independiente
- Material: madera lasurada con pintura protectora de madera
- incluye instrucciones de montaje, fácil de montar
- se suministra desmontado en caja de cartón



Nº. de ref.	Longitud	Ancho	Altura	Altura interior	Altura interior del frontón			€	
81719	118 cm	61 cm	130 cm	50 cm	59 cm	1	5		

Parque Appartement Pro

con estructura metálica en la parte inferior

- para las conejeras 82800, 82835 y 81719
- el bastidor metálico en la base protege contra la humedad y el deterioro de la madera
- una puerta grande adicional facilita el acceso desde el exterior
- mayor estabilidad gracias a una rejilla de alta calidad
- tejado de plástico resistente a la intemperie
- un segundo cierre en cada puerta para mayor seguridad
- Material: madera lasurada con pintura protectora de madera
- incluye instrucciones de montaje, fácil de montar
- se suministra desmontado en caja de cartón



Nº. de ref.	Longitud	Ancho	Altura			€	
81720	115 cm	85 cm	90 cm	1	8		

Lista de bandejas de repuesto en la página 278



Conejera Appartement Flat

- posibilidad de separar las plantas mediante compuerta
- tejado de betún resistente a la intemperie
- patas de plástico regulables en altura
- con rejilla de alta calidad
- la bandeja de plástico extraíble facilita la limpieza
- 4 puertas que se abren de forma independiente
- acceso a zona de descanso
- con puertas laterales para salir libremente
- superficies elevadas adicionales en las plantas
- acoplable a los parques 81720 y 82845
- Material: madera lasurada con pintura protectora de madera
- incluye instrucciones de montaje, fácil de montar
- se suministra desmontado en caja de cartón



Nº. de ref.	Longitud	Ancho	Altura	Altura interior			€		
82835	115 cm	61 cm	118 cm	50 cm	1	5			

Conejera Freetime

- con desagüe • posibilidad de separar el parque de la zona de descanso • tejado de betún resistente a la intemperie • bordes de la rejilla cubiertos con listones de madera • la bandeja de plástico extraíble facilita la limpieza • Material: madera lasurada con pintura protectora de madera • incluye instrucciones de montaje, fácil de montar • se suministra desmontado en caja de cartón



Nº. de ref.	Longitud	Ancho	Altura	Altura interior	Altura interior del frontón			€		
82826	140 cm	65 cm	100 cm	45 cm	58 cm	1	8			

Conejera Buddy

- dos puertas de apertura independiente • parte frontal con rejilla de alta calidad • acceso a zona de descanso • tejado de betún abatible con enganche de fijación • incluye patas de plástico como protección contra la humedad • la bandeja de plástico extraíble facilita la limpieza • Material: madera lasurada con pintura protectora de madera • incluye instrucciones de montaje, fácil de montar • se suministra desmontado en caja de cartón



Nº. de ref.	Longitud	Ancho	Altura	Altura interior			€		
82726	116 cm	52 cm	82 cm	50 cm	1	11			

Lista de bandejas de repuesto en la página 278

Conejera Alfred

- dos puertas de apertura independiente • bandeja galvanizada para una limpieza más fácil
- parte frontal con rejilla de alta calidad • tejado de betún abatible con enganche de fijación
- acceso a zona de descanso • incluye patas de plástico • incluye instrucciones de montaje, fácil de montar • se suministra desmontado en caja de cartón

Nº. de ref.	Longitud	Ancho	Altura	Altura interior			€
82815	116 cm	45 cm	62 cm	40 cm	1	17	



Conejera Fred

- dos puertas de apertura independiente • bandeja galvanizada para una limpieza más fácil
- parte frontal con rejilla de alta calidad • acceso a zona de descanso • tejado de betún abatible con enganche de fijación • incluye instrucciones de montaje, fácil de montar • se suministra desmontado en caja de cartón

Nº. de ref.	Longitud	Ancho	Altura	Altura interior			€
82816	100 cm	45 cm	62 cm	40 cm	1	20	



Conejera Freddy

- dos puertas de apertura independiente • bandeja galvanizada para una limpieza más fácil
- parte frontal con rejilla de alta calidad • tejado de betún abatible con enganche de fijación
- acceso a zona de descanso • incluye patas de plástico • incluye instrucciones de montaje, fácil de montar • se suministra desmontado en caja de cartón

Nº. de ref.	Longitud	Ancho	Altura	Altura interior			€
81721	116 cm	45 cm	62 cm	40 cm	1	17	



Bandeja de repuesto

- Material: Metal galvanizado

Nº. de ref.	Descripción	Material	Longitud	Ancho	Altura	a juego con		€
82836-3	Bandeja de repuesto arriba	Metal galvanizado	92,5 cm	72,5 cm	3,5 cm	82836	1	
81722-1	Bandeja de repuesto	Plástico	104 cm	36 cm	6 cm	81722	1	
81724-1	Bandeja de repuesto	Plástico	109,5 cm	54 cm	5 cm	81724	1	
81725-3	Bandeja de repuesto arriba, con recorte	Plástico	103,5 cm	71 cm	6 cm	81725	1	
81725-4	Bandeja de repuesto abajo	Plástico	103,5 cm	71 cm	6 cm	81725	1	
81726-1	Bandeja de repuesto	Plástico	45,5 cm	48 cm	6 cm	81726	1	
81727-1	Bandeja de repuesto	Plástico	101,5 cm	54 cm	6 cm	81727	1	
81729-1	Bandeja de repuesto	Plástico	103 cm	64,5 cm	6 cm	81729	1	
82836-4	Bandeja de repuesto abajo	Plástico	92,5 cm	72,5 cm	3,5 cm	82836	1	
82813-3	Bandeja de repuesto	Plástico	70,5 cm	66 cm		82813	1/5	
82807-1	Bandeja de repuesto una pieza	Metal galvanizado	40 cm	92,5 cm		82807	1	
82835-1	Bandeja de repuesto arriba	Plástico	84,5 cm	55 cm	3,5 cm	82835	1	
82835-2	Bandeja de repuesto abajo	Plástico	104,5 cm	55 cm	3,5 cm	82835	1	
82726-1	Bandeja de repuesto	Plástico	104,5 cm	46 cm	3,5 cm	82726	1	
84696	Bandeja de repuesto	Metal galvanizado	103 cm	40,5 cm		82815, 81721	1	
84692	Bandeja de repuesto	Metal galvanizado	87 cm	38 cm		82816	1	
82809-1	Bandeja de repuesto	Metal galvanizado	81,5 cm	53 cm		82809	1/5	
81709-1	Bandeja de repuesto	Plástico	101 cm	59 cm	6 cm	81709	1	
81709-2	Bandeja de repuesto	Plástico	35 cm	59 cm	6 cm	81709	1	
81713-1	Bandeja de repuesto	Plástico	65 cm	58 cm	6 cm	81713	1	
82826-1	Bandeja de repuesto	Plástico	53,5 cm	49 cm	3,5 cm	82826	1	
81719-1	Bandeja de repuesto arriba	Plástico	84,5 cm	53,5 cm	5 cm	81719	1	
81719-2	Bandeja de repuesto abajo	Plástico	104,5 cm	53,5 cm	5 cm	81719	1	
81730-1	Bandeja de repuesto	Plástico	103,5 cm	50,5 cm	6 cm	81730	1	

Innovación

TV

Antes de usarlo compruebe la distancia entre los barrotes en función del animal.

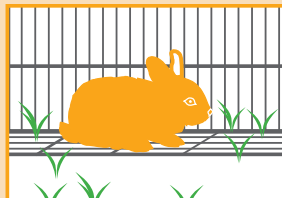

Parque con sistema antiescape

• con 4 puertas laterales • cubierta de rejilla abatible • la cubierta de rejilla impide que los animales se escapen y ofrece una óptima protección contra invitados no deseados como, p. ej. aves rapaces, gatos o martas • montaje sencillo mediante picas de tierra • Material: Metal galvanizado • con parasol



Nº. de ref.	Longitud	Ancho	Altura	Distancia entre barrotes			€	
82825	230 cm	115 cm	70 cm	3 cm	1	12		

Parque de ampliación con sistema antiescape

• posibilidad de montaje lateral en 82825 • con barra de conexión para aportar más estabilidad • Material: Metal galvanizado



Nº. de ref.	Longitud	Ancho	Altura	Distancia entre barrotes			€	
81711	230 cm	76 cm	70 cm	3 cm	1	22		

Parque con sistema antiescape

• con puerta lateral • montaje sencillo mediante picas de tierra • Material: Metal galvanizado • Cubierta de malla con parasol





Nº. de ref.	Longitud	Ancho	Altura	Distancia entre barrotes			€	
82823	115 cm	115 cm	65 cm	3 cm	1	18		

Nº. de ref.	Descripción	Color	a juego con		€
83075	Parasol para parque	verde / amarillo	82823	1/50	

Parque con sistema antiescape

• Palo de asiento • con dos puertas • montaje sencillo mediante picas de tierra • Material: Metal galvanizado • con parasol



Nº. de ref.	Longitud	Ancho	Altura	Distancia entre barrotes			€
81712	180 cm	90 cm	75 cm	3 cm	1	24	

Nº. de ref.	Descripción	Color	a juego con		€
81714	Parasol para parque	verde	81712	1/50	

Parque para animales jóvenes con sistema antiescape

• para animales pequeños y grandes • malla muy estrecha en la zona inferior (35 x 18 mm) • la cubierta de rejilla impide que los animales se escapen y ofrece una óptima protección contra invitados no deseados como, p. ej. aves rapaces, gatos o martas • puerta lateral y una pequeña abertura adicional • apertura por arriba • montaje sencillo mediante picas de tierra • Material: Metal galvanizado • con parasol





Nº. de ref.	Longitud	Ancho	Altura			€
81701	144 cm	112 cm	60 cm	1	20	

Parque con sistema antiescape

• techo de plástico robusto • la cubierta de rejilla impide que los animales se escapen y ofrece una óptima protección contra invitados no deseados como, p. ej. aves rapaces, gatos o martas • con rejilla galvanizada de alta calidad • cubierta de rejilla abatible • con 2 puertas laterales, zona de descanso y plataforma mirador • con escaleras hasta la plataforma mirador • Material: abeto chino lasurado con pintura protectora de madera • incluye instrucciones de montaje, fácil de montar • se suministra desmontado en caja de cartón



Para prolongar la vida útil del parque de madera, se debe tratar la madera con la pintura adecuada.

Nº. de ref.	Longitud	Ancho	Altura	Distancia entre barrotes			€
81708	220 cm	115 cm	75 cm	2,5 cm	1	6	

TV



Antes de usarlo compruebe la distancia entre los barrotes en función del animal.

Parque con sistema antiescape

- con rejilla galvanizada de alta calidad • techo abatible con bisagras
- con puerta lateral • la cubierta de rejilla impide que los animales se escapen y ofrece una óptima protección contra invitados no deseados como, p. ej. aves rapaces, gatos o martas • Material: abeto chino lasurado con pintura protectora de madera • incluye instrucciones de montaje, fácil de montar • se suministra desmontado en caja de cartón



Nº. de ref.	Longitud	Ancho	Altura			€
81716	116 cm	116 cm	58 cm	1	11	

Parque Vario

- con tela metálica • incluye 6 piezas y 6 picas de tierra • puede colocarse sobre seis o cuatro esquinas con tejado • se suministra desmontado en caja de cartón



Nº. de ref.	Longitud	Ancho	Altura			€
84399	120 cm	120 cm	59 cm	1	18	

Parque Easy

- para liebres y conejos grandes • con dos puertas • cubierta de rejilla abatible • la cubierta de rejilla impide que los animales se escapen y ofrece una óptima protección contra invitados no deseados como, p. ej. aves rapaces, gatos o martas • fácil de instalar y mover • incluye asa de transporte y fijación adicional para las cerraduras de las puertas • Material: Metal galvanizado • con parasol • incluye instrucciones de montaje, fácil de montar



Nº. de ref.	Longitud	Ancho	Altura	Distancia entre barrotes			€
82845	115 cm	115 cm	60 cm	3,5 cm	1	20	

Parque

- para liebres y conejos grandes • la cubierta de rejilla impide que los animales se escapen y ofrece una óptima protección contra invitados no deseados como, p. ej. aves rapaces, gatos o martas • lateralmente con una puerta y una pequeña abertura adicional • apertura por arriba • montaje sencillo mediante picas de tierra • Material: Metal galvanizado • con parasol





Nº. de ref.	Longitud	Ancho	Altura	Distancia entre barrotes			€
83172	144 cm	112 cm	60 cm	3,5 cm	1	18	

Antes de usarlo compruebe la distancia entre los barrotes en función del animal.

Parque de ampliación

• a juego con 83172 • fácil de acoplar a un parque con picas de tierra • Material: Metal galvanizado



Nº. de ref.	Longitud	Ancho	Altura	Distancia entre barrotes			€
83173	72 cm	112 cm	60 cm	3,5 cm	1	50	

Parque

• para gallinas, liebres y conejos grandes • Palo de asiento • montaje sencillo mediante picas de tierra • acoplable a la conejera para animales pequeños 82807 • con 3 puertas • Material: Metal galvanizado • con parasol



82807 + 70345



Nº. de ref.	Longitud	Ancho	Altura	Distancia entre barrotes			€
70345	220 cm	103 cm	103 cm	3,6 cm	1	13	



TV

Nº. de ref.	Descripción	Color	a juego con		€
70342	Parasol para parque	verde	70345, 82825, 83172, 82845, 81701	1/50	

Parque de ampliación

• acoplable al parque 70345 • Palo de asiento • fácil de acoplar a un parque con picas de tierra • Material: Metal galvanizado



Nº. de ref.	Longitud	Ancho	Altura	Distancia entre barrotes			€
70358	110 cm	103 cm	103 cm	3,6 cm	1	27	

Sistema antiescape

70341: 6 elementos con 24 conectores y 6 ganchos en U
70381: 2 elementos con 8 conectores y 2 ganchos en U



70381

Nº. de ref.	Descripción		€
70341	Juego de ampliación para 70345	1	
70381	Juego de ampliación para 70358	1/10	



Antes de usarlo compruebe la distancia entre los barrotes en función del animal.

Parque octogonal

- 8 piezas de vallado de 57 x 56 cm cada uno
- con puerta
- montaje sencillo mediante picas de tierra
- puede ampliarse con un parque adicional
- incluye una cubierta de malla con parasol
- Material: Metal galvanizado

Nº. de ref.	Diámetro	Distancia entre barrotes			€
82708	143 cm	2,8 cm	1/4	56	

Nº. de ref.	Descripción		€
82708-3	Elemento de repuesto con puerta	1/25	
82708-4	Elemento de repuesto sin puerta	1/50	



Parque hexagonal

- 6 elementos de cercado de 56,5 x 56,5 cm cada uno
- con puerta
- montaje sencillo mediante picas de tierra
- incluye una cubierta de malla con parasol
- puede ampliarse con un parque adicional
- Material: Metal galvanizado

Nº. de ref.	Diámetro	Distancia entre barrotes			€
82704	110 cm	2,8 cm	1/4	56	



Nº. de ref.	Descripción		€
82704-2	Elemento de repuesto con puerta	1/20	
82704-3	Elemento de repuesto sin puerta	1/50	

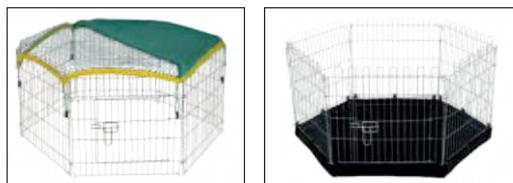

Parque hexagonal

- 6 elementos de cercado de 56,5 x 56,5 cm cada uno
- Un elemento con puertas para un acceso fácil
- La red con protección solar 83159 y el suelo de nailon 82707 están disponibles opcional
- puede ampliarse con un parque adicional
- Material: Metal galvanizado



Nº. de ref.	Distancia entre barrotes			€
82833	2,8 cm	1/4	56	

Nº. de ref.	Descripción	Color	a juego con		€
82707	Suelo de nailon para corral	negro	82704, 82833	1/24	
83159	Parasol para parque	verde / amarillo	82704, 82833	1/36	





Parque para cachorros y animales pequeños

- 8 elementos de cercado de 57 x 78 cm cada uno
- con puerta
- puede ampliarse con un parque adicional
- la red con protección solar 82708-2 y el suelo de nailon 82721 están disponibles opcionalmente
- montaje sencillo mediante picas de tierra
- Material: metal con revestimiento de polvo



81715 + 82721

Nº. de ref.	Diámetro	Distancia entre barrotes			€
81715	143 cm	3 cm	1/4	56	

Nº. de ref.	Descripción	Color	a juego con		€
82708-2	Parasol para parque	verde / negro	82708, 81715	1/25	
82721	Suelo de nailon para corral	negro	82708, 81715	1/20	

Malla para conejos

Electrificable

- Hileras electrificadas horizontalmente con tres conductores de acero inoxidable de 0,20 milímetros por alambre
- postes robustos de plástico con piqueta galvanizada de doble punta
- los alambres de plástico tienen una garantía de 3 años contra daños provocados por los rayos UV





372005

N.º de art. 372005 CompactPower B40 en combinación con pica portante/de puesta a tierra N.º de art. 44657 como complemento ideal para las mallas para animales pequeños

¡El ancho de malla extraordinariamente pequeño garantiza la máxima seguridad para el cuidado de los animales!



Nº. de ref.	Pincho de suelo	Longitud	Altura	Color	Número de postes	Poste de repuesto correspondiente			€
292209	Piqueta de una punta	12 m	65 cm	verde	9	292210-5	1	70	
292216	Piqueta de una punta	25 m	65 cm	verde	9	292210-5	1	60	
292221	Piqueta de una punta	50 m	65 cm	verde	15	292210-5	1	30	
292222	Piqueta de doble punta	50 m	65 cm	verde	15	292211-5	1	30	

Nº. de ref.	Descripción	Pincho de suelo	Color	Material	Altura del poste		€
292210-5	Poste de repuesto	Piqueta de una punta	negro	Plástico	65 cm	1/50	
292211-5	Poste de repuesto	Piqueta de doble punta	negro	Plástico	65 cm	1/50	
372005	Compact Power B 40		verde / negro			1	
27249-5	Aislador de cabeza para malla de cercado		negro	Plástico		1/10/500	
27250-5	Tope de suelo para malla de cercado		negro	Plástico		1/10/500	
44657	Poste portante y de puesta a tierra					1	

Casa para animales pequeños Outdoor

- como complemento de parques • como retiro para resguardarse de una radiación solar elevada o del viento • tejado de betún abatible con enganche de fijación • salida y entrada con cierre para transportar roedores • las patas protegen de la humedad del suelo • suelo con revestimiento de plástico para una limpieza más fácil • Material: madera lasurada con pintura protectora de madera • se suministra desmontado en caja de cartón • incluye instrucciones de montaje, fácil de montar

Nº. de ref.	Longitud	Ancho	Altura			€
82740	36 cm	36 cm	40 cm	1	42	



Comedero de heno

- plataforma de descanso para evitar suciedad y lesiones
- Material: madera sin tratar

Nº. de ref.	Longitud	Ancho	Altura		€
84405	25 cm	17 cm	20 cm	1/12	
81799	37 cm	17 cm	20 cm	1/6	



Comedero de heno XL Nature



- plataforma de descanso para evitar suciedad y lesiones • Material: madera natural

Nº. de ref.	Longitud	Ancho	Altura		€
82895	28 cm	20,5 cm	22 cm	1/8	



Conejera

- tejado de betún resistente a la intemperie • con dos entradas, como corresponde a la especie
- apropiado como retiro para resguardarse de una radiación solar elevada o del viento • Material: abeto chino lasurado con pintura protectora de madera • se suministra desmontado en caja de cartón

Nº. de ref.	Longitud	Ancho	Altura			€
82852	45 cm	32 cm	27 cm	1	40	
81773	59 cm	39 cm	30 cm	1	44	



Nido de hierba XL

- hierba seca y natural • no tiene alambres ni elementos plásticos peligrosos • adecuada para consumo
- se suministra plegada en caja de cartón

Nº. de ref.	Longitud	Ancho	Altura		€
82789	37 cm	30 cm	28 cm	1/12	



Nido de hierba

- hierba seca y natural • no tiene alambres ni elementos plásticos peligrosos
- adecuada para consumo

Nº. de ref.	Longitud	Ancho	Altura		€
81763	39 cm	29 cm	19,5 cm	1/12	



Alfombra de cáñamo para roedores

- 100 % cáñamo • suelo de jaula natural • apto para el compost, totalmente biológico • absorbente y transpirable • repelente de parásitos • comestible y completamente digerible • protege las patas del animal

Nº. de ref.	Longitud	Ancho		€
82744	40 cm	25 cm	1/48	
82745	100 cm	40 cm	1/12	
82751	120 cm	60 cm	1/18	



Comedero automático para conejos

- con fondo redondeado y perforado, así como tapa para mantener la comida protegida del polvo • se coloca y rellena desde el exterior
- Material: Metal galvanizado



74101

74102

Nº. de ref.	Volumen	Plazas de alimentación			€
74101	2200 ml	1	1/24	384	
74102	3000 ml	2	1/24	288	

Comedero automático para conejos

- Protector contra roedores de metal galvanizado • con mecanismo de cierre • para colgar de las jaulas • incluye cubierta • Material: Plástico



74104

Made in Italy



74105

Nº. de ref.	Color	Volumen	Plazas de alimentación			€
74104	rojo	2500 ml	1	1/24	216	
74105	rojo	3500 ml	2	1/18	234	

Comedero para conejos

- para heno, hierba o lechuga • Material: Metal galvanizado • para atornillar

Nº. de ref.	Longitud	Ancho	Altura	UP	Unidad/Unidad de embalaje		€
74109	20 cm	10 cm	15 cm	5 ud.	5 / envase	1/5/20	
74110	25 cm	10 cm	15 cm	5 ud.	5 / envase	1/5/20	
74111	30 cm	10 cm	15 cm	5 ud.	5 / envase	1/5/20	

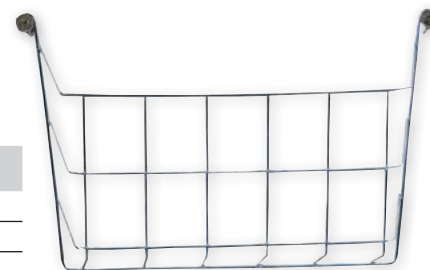

Comedero cierrapuerta

- para atornillar a la puerta de la conejera • Material: Metal galvanizado

Nº. de ref.	Longitud	Ancho	UP	Unidad/Unidad de embalaje		€
74112	32 cm	19 cm	5 ud.	5 / envase	1/5/20	

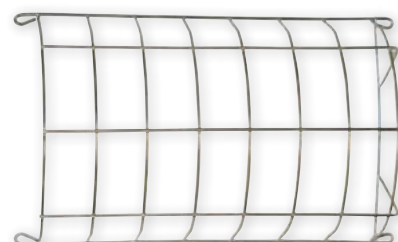

Bebedores y comederos automáticos

Cuenco de piedra

• modelo robusto • con borde curvado • esmaltado de sal • apto para lavavajillas

Nº. de ref.	Volumen	UP	Unidad/Unidad de embalaje		€
74114	250 ml	6 ud.	6 / caja	1/6/36	
74115	500 ml	6 ud.	6 / caja	1/6/24	
74117	750 ml	6 ud.	6 / caja	1/6/12	
74116	1000 ml	6 ud.	6 / caja	1/6/12	



Comedero de cerámica doble

• Material: cerámica vidriada • apto para lavavajillas

Nº. de ref.	Volumen	UP	Unidad/Unidad de embalaje		€
82785	350 ml / 450 ml	4 ud.	4 / caja	1/4/12	



Comedero de acero inoxidable



• con fijación de tornillos • adecuado para cualquier jaula o conejera de alambre

Nº. de ref.	Diámetro	Volumen		€
82782	13 cm	600 ml	1/12/72	



Bebedero para conejos

• Tapa roscada de aluminio • soporte de plástico para colgar • tubo de aluminio • únicamente disponible en caja expositora



Nº. de ref.	Descripción	Volumen	UP	Unidad/Unidad de embalaje			€
74120	Plástico	500 ml	8 ud.	8 / expositor	1/8/32	768	
74125	Vidrio	500 ml	8 ud.	8 / expositor	1/8/32	768	

Nº. de ref.	Descripción		€
74131	Tubo de aluminio para bidón curvo	1/300	
74132	Soporte para bidón	1/200	
74133	Tapón de cierre para bidón	1/200	
74134	Tapón enroscable de aluminio para bidón	1/300	



Bebedero Classic de Luxe

• con sistema de doble bola • incluye alambre de fijación • únicamente disponible en caja expositora

Nº. de ref.	Volumen	UP	Unidad/Unidad de embalaje			€
84077	75 ml	18 ud.	18 / expositor	1/18/144	2.592	
83185	150 ml	18 ud.	18 / expositor	1/18/144	2.304	
83186	320 ml	12 ud.	12 / expositor	1/12/96	2.400	
83187	600 ml	12 ud.	12 / expositor	1/12/96	1.152	
84075	1100 ml	6 ud.	6 / expositor	1/6/48	576	

TV



Portabotellas Aqua Boy

• apto para todo tipo de botellas • para fijar a jaulas, transportines, cercados, etc. • tubo de agua de acero inoxidable • válvula de bola antigoteo • se puede usar tanto en el interior como en el exterior

Nº. de ref.	Color			€
84594	azul	1/3/12	384	



Bebedero para animales pequeños NoFrost Superior 2.0

calefactable

TV

- bidón con aislamiento doble • impide la congelación del agua hasta -20°C • distribución adaptada del calor en el bebedero y la zona del bidón • suelo aislado para una distribución óptima del calor • el recipiente incorpora un elemento calefactor de 8 vatios • con fuente de alimentación para conectarlo a una alimentación de corriente de 230 voltios • funcionamiento seguro de 24 voltios • fácil de manejar, ya que el cable de conexión del bebedero puede desconectarse con un enchufe • con soporte de alambre incluido para montar y desmontar el bebedero con facilidad • adecuado para todo tipo de rejillas de alambre convencionales
- Longitud del cable: 1,5 m • Material: Plástico • incluye manual de instrucciones



el bidón puede llenarse fácilmente gracias al cierre roscado; no es posible que el agua se derrame



Nº. de ref.	Color	Volumen			€
82738	verde	330 ml	1/8	168	

Funda térmica aislante para bebedero

- con cordón para un óptimo aislamiento • protege de la radiación solar y evita el crecimiento de algas • ofrece agua más fresca en días calurosos
- reduce el riesgo de congelación durante el invierno

82736: para bidones de 320 ml

82737: para bidones de 500 ml



Nº. de ref.	Color	Longitud	Diámetro			€
82736	verde oscuro	18 cm	5,5 cm	1/60	1.620	
82737	verde oscuro	22 cm	6,5 cm	1/60	1.440	

Bebedero especial

- fácil de rellenar sin necesidad de descolgarlo • para colgar de la rejilla (14 mm de anchura mín.) • nivel de agua visible desde el exterior • únicamente disponible en caja expositora • Material: Plástico



Nº. de ref.	Color	Volumen	UP	Unidad/Unidad de embalaje			€
74163	Marrón	500 ml	8 ud.	8 / expositor	1/8/32	1.536	
74160	Marrón	1.000 ml	8 ud.	8 / expositor	1/8/32	960	

Nº. de ref.	Descripción	Color		€
74161	Válvula individual sin rótula blanca de plástico		1/300	
74164	Rótula de plástico	blanco	1/300	



Bebederos y comederos automáticos

Bebedero para animales pequeños

- adecuado para todo tipo de rejillas • sujeción muy estable gracias a un enganche en la parte superior y dos fijaciones de muelle laterales • el agua se rellena por arriba • únicamente disponible en caja expositora
- Material: Plástico



Made in Italy



Nº. de ref.	Color	Volumen	UP	Unidad/Unidad de embalaje			€
74206	verde	500 ml	12 ud.	12 / expositor	1/12	1.728	
74205	verde	1000 ml	8 ud.	8 / expositor	1/8	480	

Bebedero para conejos

- con recipiente de acero inoxidable • para colgar entre dos barras de la jaula • botella de plástico transparente para controlar el nivel de agua desde el exterior • Material: Plástico



Nº. de ref.	Color	Volumen			€
74302	blanco transparente	2000 ml	1/10	490	

Portabotellas Niagara

- adecuado para todo tipo de botellas • con borde de seguridad • Material: Plástico

Made in Italy



Nº. de ref.			€
74145	1/48	1.152	

Portabotellas

- galvanizado con recipiente de plástico • incluye soporte

Made in Italy



Nº. de ref.	Altura	UP	Unidad/Unidad de embalaje			€
74306	25,5 cm	1 bolsa	2 / bolsa	1/24	1.200	



Piedra de sal con soporte

- con minerales de alta calidad • con soporte
- adecuada para todo tipo de jaulas

Nº. de ref.	Peso individual		€
83189	50 g	1/12/192	
83190	80 g	1/12/120	

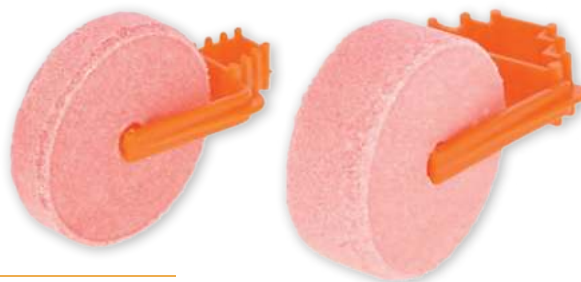

Piedra para lamer de sal de cristal de roca

- 100 % sal de cristal de roca natural • con los minerales y oligoelementos necesarios
- refuerza el sistema inmunológico • con soporte

*La sal de cristal de roca proviene de una zona montañosa del norte de Pakistán

Nº. de ref.	Peso individual	Diámetro		€
82879	80 g	5 cm	1/12/144	



Piedra para roedores

- con minerales y sales para un pelaje sano y unos huesos fuertes • favorece el desgaste natural de los dientes • para todo tipo de roedores • incluye soporte de alambre



Nº. de ref.	Descripción	Peso individual	UP	Unidad/Unidad de embalaje		€
83170	sin verduras	210 g	6 ud.	6 / expositor	1/6/72	
83140	con verduras	210 g	6 ud.	6 / expositor	1/6/72	

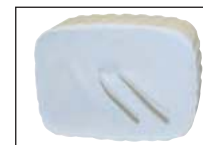

«Encontrará aparatos de aturdimiento de ganado en la categoría Veterinario».





291243



34354



34361

Mono de lavado y limpieza con capucha

- el fuerte tejido es resistente al agua, transpirable y está especialmente indicado para trabajos duros y prolongados de la ganadería
- con costuras pegadas impermeables
- cremallera cubierta con una tira de botones extra
- con elástico integrado en la espalda
- los puños de cierre impermeable y el doble cierre de las perneras ofrecen una óptima protección contra la suciedad y la humedad
- el mono puede llevarse por dentro o por encima de las botas
- capucha con elástico en la zona de la cara y autocierre de gancho y bucle en la parte posterior para la adaptación individual al tamaño de la cabeza
- un peto protector integrado en la base del cuello impide la entrada de la humedad
- con lazo para colgar en la parte posterior del cuello
- con cremallera de dos vías
- lavable a 30 °C

Mono de protección fitosanitaria Typ 4

- mono de protección contra sustancias químicas a prueba de pulverizaciones KAT III, tipo 4B, 5B y 6B, apto para usar con pesticidas
- protección contra infecciones por virus y sangre
- cubiertas de cremallera autoadhesivas blancas y rojas
- material interior no tejido para una buena comodidad y un material exterior de polietileno impermeable a la pulverización
- impermeable y, sin embargo, transpirable
- capucha de 3 piezas
- presilla para el pulgar para evitar que se suban las mangas
- ajuste perfecto gracias a un elástico en brazos, piernas y cintura
- conforme a las normas EN 13034:2005+A1:2009, EN ISO 13982-1:2004+A1:2010, EN 14605:2005+A1:2009, EN 1073-2:2002, EN 1149-5:2008, EN 14126:2003+AC:2004, EN 369, clases de la norma ISO 14644 ISO-7, ISO-8, ISO-9
- áreas de aplicación: Manipulación de productos agroquímicos, control de epidemias, tratamiento antiparasitario, industria alimentaria, saneamiento de zonas contaminadas, eliminación de amianto, aplicaciones en salas limpias, etc.
- III

Composición

Tela 100 % Poliéster

Nº. de ref.	Color	Talla		€
291243	azul oscuro	M	1/5	
291244	azul oscuro	L	1/5	
291245	azul oscuro	XL	1/5	
291246	azul oscuro	XXL	1/5	
291247	azul oscuro	XXXL	1/5	

Categoría EPI III

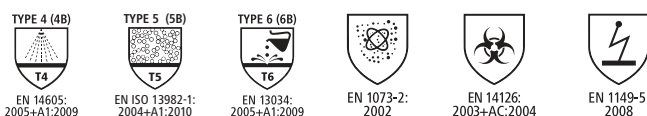

Nº. de ref.	Color	Talla	Peso		€
34354	blanco / rojo	L	63 g/m ²	1/50	
34355	blanco / rojo	XL	63 g/m ²	1/50	
34356	blanco / rojo	XXL	63 g/m ²	1/50	

Mono de protección química Typ 5/6

- como protección contra polvos nocivos y salpicaduras de productos químicos líquidos
- capucha de 3 piezas
- EPI de categoría III, impermeable a partículas, EN-13034-1
- moderada impermeabilidad a salpicaduras
- Transpirable
- con elásticos para el perfecto ajuste de la capucha y la cintura
- 3 capas de material SMS (spunbond-meltblown-spunbond)

Nº. de ref.	Color	Talla	Peso		€
34361	azul	L	55 g/m ²	1/50	
34362	azul	XL	55 g/m ²	1/50	
34363	azul	XXL	55 g/m ²	1/50	
34364	azul	XXXL	55 g/m ²	1/50	

Categoría EPI III

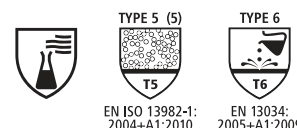

Bata desechable

- de manga larga • no estériles • Material: polietileno

Nº. de ref.	Color	Longitud	UP	Unidad/Unidad de embalaje	€
3427	verde	135 cm	1 envase	20 / envase	1/5



Bata desechable

- de manga larga • ideal para visitantes • con botones • Material: polietileno

Nº. de ref.	Color	Longitud	€
3428	blanco	120 cm	1/50

Mono desechable

- para proteger contra polvo, suciedad y salpicaduras
- con capucha y cremallera
- elástico en brazos, piernas y cintura
- ligero, suave y resistente al desgarro
- Material: Polipropileno

Nº. de ref.	Color	Talla	Peso	€
3408	blanco	M	45 g/m ²	1/50
3409	blanco	L	45 g/m ²	1/50
3430	blanco	XL	45 g/m ²	1/50
3431	blanco	XXL	45 g/m ²	1/50
3479	blanco	XXXL	45 g/m ²	1/50
3432	azul	L	55 g/m ²	1/50
3433	azul	XL	55 g/m ²	1/50
3434	azul	XXL	55 g/m ²	1/50
3482	azul	XXXL	55 g/m ²	1/50
34382	verde	L	70 g/m ²	1/50
34383	verde	XL	70 g/m ²	1/50
34384	verde	XXL	70 g/m ²	1/50



34382
alta resistencia
a la rotura

Chaleco reflectante

- con dos bandas reflectantes • talla única • altamente reflectante • EN ISO 20471:2013

Nº. de ref.	Color	UP	Unidad/Unidad de embalaje	€
34645/1	amarillo fluorescente	1 blíster	1 / blíster	1



Reflex Brazaletes reflectante

- elástico • altamente reflectante • con autocierre de gancho y bucle

Nº. de ref.	Color	Longitud	Ancho	€
34646/1	amarillo fluorescente	340 mm	50 mm	1/100



Funda desechable de zapato

• con elástico • 0,07 mm • Material: polietileno martillado



Nº. de ref.	Descripción	Color	Longitud	Altura	UP	Unidad/Unidad de embalaje	€
15375	modelo alto	blanco transparente	40 cm	50 cm	1 envase	100 / envase	1/5
15360	modelo de altura mediana	azul transparente	40 cm	29 cm	1 envase	100 / envase	1/5

Funda desechable de zapato

• a la altura del tobillo • con elástico • 0,035 mm • Material: CPE (Cast Polyethylen)



Nº. de ref.	Color	Longitud	Ancho	UP	Unidad/Unidad de embalaje	€
15377	azul	41 cm	15 cm	1 envase	100 / envase	1/10

Gorro desechable

• impide la entrada de gérmenes • forma redonda (Ø 53 cm) • con cinta elástica • Material: Material no tejido de polipropileno



Nº. de ref.	Color	UP	Unidad/Unidad de embalaje	€
15378	azul claro	1 envase	100 / envase	1/10

Gorro antiolor

¡Protege su pelo contra los malos olores!

• neutraliza los olores de establo, de grasa, a quemado y humo, de sudor, etc. • resistente al viento y a la intemperie • es transpirable y regula la temperatura • máxima comodidad • costuras resistentes y mejor adaptación gracias a una elasticidad de la cinta aún mayor • ofrece suficiente espacio también para el cabello largo y voluminoso • Material: Softshell y material antiolor integrado • Transpirable • lavable a 30 °C

Composición	
Tela	80 % Poliéster, 20 % Poliuretano

Nº. de ref.	Descripción	Color	Talla	€
15345	unisex	negro	XXS / XS	1/20
15346	unisex	negro	S / M	1/20
15347	unisex	negro	L / XL	1/20



Pañuelo antiolor para la cabeza

¡Protege su pelo contra los malos olores!

• neutraliza los olores de establo, de grasa, a quemado y humo, de sudor, etc. • resistente al viento y a la intemperie • es transpirable y regula la temperatura • máxima comodidad • costuras resistentes y mejor adaptación gracias a una elasticidad de la cinta aún mayor • ofrece suficiente espacio también para el cabello largo y voluminoso • Material: Softshell y material antiolor integrado • Transpirable • lavable a 30 °C

Composición	
Tela	80 % Poliéster, 20 % Poliuretano

Nº. de ref.	Descripción	Color	Talla	€
15348	Mujeres	negro	XS / S	1/20
15349	Mujeres	negro	M / L	1/20
15350	Mujeres	negro	XL	1/20



Guantes desechables Nitrile X-Grip

guantes de taller extraordinariamente duraderos y resistentes al desgarro

- excelente agarre gracias a la textura moteada de ambos lados
- color naranja de seguridad para ser reconocido con mayor facilidad en caso de ensuciarse
- grosor del material en la zona de la palma (texturizada): aprox. 0,23 mm
- grosor del material en la zona del puño (liso): aprox. 0,11 mm
- sin tiuranos, tiazoles ni proteínas de látex que causen alergias, sin látex, sin polvo
- certificado conforme a: EN ISO 374/1 (Guantes de protección contra los productos químicos y los microorganismos)
- Peso talla M: 8,6 g
- apto para alimentos



EN ISO 374-1:2016
Type B



EN ISO 374-5:2016



Nº. de ref.	Color	Talla	Longitud	UP	Unidad/Unidad de embalaje			€
153057	naranja	7,5-8/M	24 cm	1 envase	50 / envase	1/10	360	
153058	naranja	8,5-9/L	24 cm	1 envase	50 / envase	1/10	360	
153059	naranja	9,5-10/XL	24 cm	1 envase	50 / envase	1/10	360	
153060	naranja	10,5-11/XXL	24 cm	1 envase	50 / envase	1/10	360	

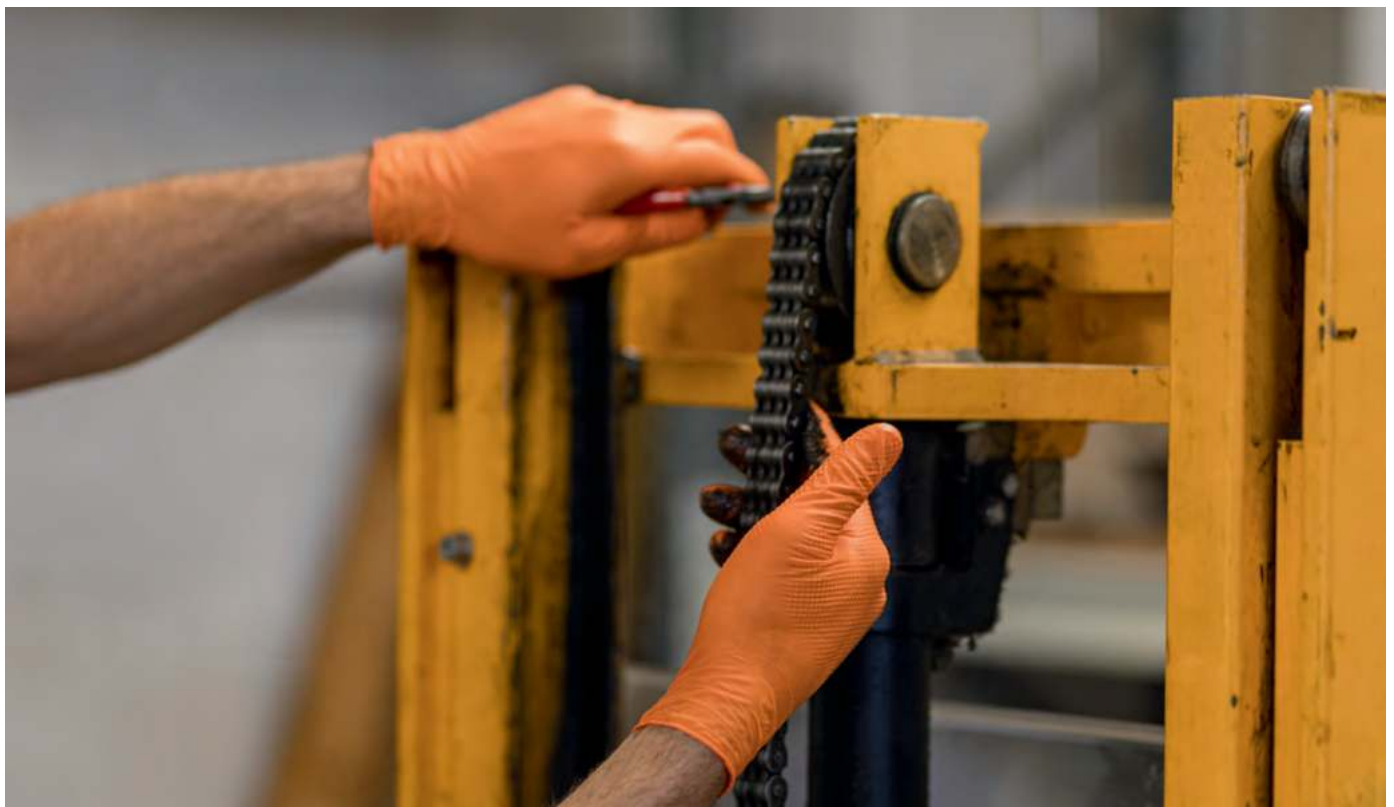

Guantes desechables

Guantes desechables Nitrile Premium

• especialmente indicados para el ordeño • longitud de 30 cm para una cómoda protección • extremadamente resistentes • pueden usarse para ambas manos • no estériles • sin tiuranos, tiazoles ni proteínas de látex que causen alergias, sin látex, sin polvo • certificado conforme a: EN ISO 374/1 (Guantes de protección contra los productos químicos y los microorganismos) • 1.5 AQL (estándar de calidad) • Peso talla M: 12 - 13 g • apto para alimentos



EN ISO 374-1:2016
Type A



JKOPST

Nº. de ref.	Color	Talla	Longitud	Grosor del material	UP	Unidad/Unidad de embalaje			€
15325	azul claro	6,5-7/S	30 cm	8 mil = 0,19 mm	1 envase	50 / envase	1/20	300	
15326	azul claro	7,5-8/M	30 cm	8 mil = 0,19 mm	1 envase	50 / envase	1/20	300	
15327	azul claro	8,5-9/L	30 cm	8 mil = 0,19 mm	1 envase	50 / envase	1/20	300	
15328	azul claro	9,5-10/XL	30 cm	8 mil = 0,19 mm	1 envase	50 / envase	1/20	300	
15329	azul claro	10,5-11/XXL	30 cm	8 mil = 0,19 mm	1 envase	50 / envase	1/20	300	

Guantes desechables Nitrile Profi

• Producto sanitario de clase 1 • longitud de 30 cm para una cómoda protección • extremadamente resistentes • pueden usarse para ambas manos • no estériles • sin látex, sin polvo, sin tiuranos, tiazoles ni proteínas de látex que causen alergias • certificado conforme a: EN ISO 374/1 (Guantes de protección contra los productos químicos y los microorganismos), EN 455/1-4 • 1.5 AQL (estándar de calidad) • Peso talla M: 11 - 12 g • apto para alimentos



EN ISO 374-1:2016
Type B



KTPS

Nº. de ref.	Color	Talla	Longitud	Grosor del material	UP	Unidad/Unidad de embalaje			€
15380	azul	6,5-7/S	30 cm	7 mil = 0,18 mm	1 envase	50 / envase	1/20	360	
15381	azul	7,5-8/M	30 cm	7 mil = 0,18 mm	1 envase	50 / envase	1/20	360	
15382	azul	8,5-9/L	30 cm	7 mil = 0,18 mm	1 envase	50 / envase	1/20	360	
15383	azul	9,5-10/XL	30 cm	7 mil = 0,18 mm	1 envase	50 / envase	1/20	360	
15384	azul	10,5-11/XXL	30 cm	7 mil = 0,18 mm	1 envase	50 / envase	1/20	360	

Guantes desechables Nitrile Long Black

• longitud de 30 cm para una cómoda protección • completamente texturizados, proporcionando así un excelente agarre • especialmente indicados para el ordeño: los grumos blancos en la leche y los signos de mastitis se pueden detectar más fácilmente sobre un fondo negro • pueden usarse para ambas manos • no estériles • sin tiuranos, tiazoles ni proteínas de látex que causen alergias, sin látex, sin polvo • certificado conforme a: EN ISO 374/1 (Guantes de protección contra los productos químicos y los microorganismos) • 1.5 AQL (estándar de calidad) • Peso talla M: 7,3 - 8 g • apto para alimentos



EN ISO 374-1:2016
Type B



KTPS

Nº. de ref.	Color	Talla	Longitud	Grosor del material	UP	Unidad/Unidad de embalaje			€
15320	negro	6,5-7/S	30 cm	5,5 mil = 0,14 mm	1 envase	50 / envase	1/20	360	
15321	negro	7,5-8/M	30 cm	5,5 mil = 0,14 mm	1 envase	50 / envase	1/20	360	
15322	negro	8,5-9/L	30 cm	5,5 mil = 0,14 mm	1 envase	50 / envase	1/20	360	
15323	negro	9,5-10/XL	30 cm	5,5 mil = 0,14 mm	1 envase	50 / envase	1/20	360	
15324	negro	10,5-11/XXL	30 cm	5,5 mil = 0,14 mm	1 envase	50 / envase	1/20	360	

Guantes desechables Nitrile Top

- Producto sanitario de clase 1 • pueden usarse para ambas manos • no estériles • sin tiuranos, tiazoles ni proteínas de látex que causen alergias, sin látex, sin polvo • certificado conforme a: EN ISO 374-1, EN 455/1-4
- 1.5 AQL (estándar de calidad) • Peso talla M: 7 - 7,2 g • apto para alimentos

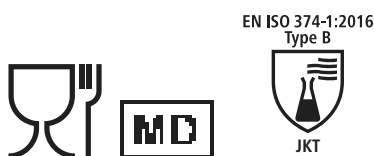

Nº. de ref.	Color	Talla	Longitud	Grosor del material	UP	Unidad/Unidad de embalaje			€
15390	azul claro	6,5-7/S	24 cm	5,5 mil = 0,13 mm	1 envase	100 / envase	1/10	360	
15391	azul claro	7,5-8/M	24 cm	5,5 mil = 0,13 mm	1 envase	100 / envase	1/10	360	
15392	azul claro	8,5-9/L	24 cm	5,5 mil = 0,13 mm	1 envase	100 / envase	1/10	360	
15393	azul claro	9,5-10/XL	24 cm	5,5 mil = 0,13 mm	1 envase	100 / envase	1/10	360	
15394	azul claro	10,5-11/XXL	24 cm	5,5 mil = 0,13 mm	1 envase	100 / envase	1/10	360	

Guantes desechables Nitrile Classic

- Producto sanitario de clase 1 • pueden usarse para ambas manos • no estériles • sin nitrosaminas, tiuranos, tiazoles ni proteínas de látex que causen alergias, sin látex, sin polvo • certificado conforme a: EN ISO 374-1, EN 455/1-4 • 1.5 AQL (estándar de calidad) • Peso talla M: 5,3 - 5,6 g • apto para alimentos

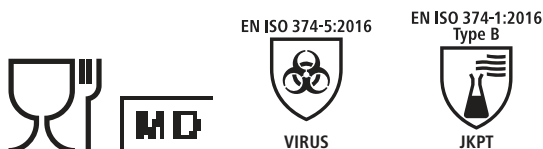

Nº. de ref.	Color	Talla	Longitud	Grosor del material	UP	Unidad/Unidad de embalaje			€
15370	azul claro	6,5-7/S	24 cm	4 mil = 0,11 mm	1 envase	100 / envase	1/10	360	
15372	azul claro	7,5-8/M	24 cm	4 mil = 0,11 mm	1 envase	100 / envase	1/10	360	
15373	azul claro	8,5-9/L	24 cm	4 mil = 0,11 mm	1 envase	100 / envase	1/10	360	
15374	azul claro	9,5-10/XL	24 cm	4 mil = 0,11 mm	1 envase	100 / envase	1/10	360	
15389	azul claro	10,5-11/XXL	24 cm	4 mil = 0,11 mm	1 envase	100 / envase	1/10	360	

Guantes desechables Nitrile Basic

- Producto sanitario de clase 1 • pueden usarse para ambas manos
- no estériles • sin látex, sin polvo, sin nitrosaminas, tiuranos ni tiazoles que causen alergias • certificado conforme a: EN 455/1-4 (AQL 1.5) • Peso talla M: 3,3 - 3,5 g • apto para alimentos



Nº. de ref.	Color	Talla	Longitud	Grosor del material	UP	Unidad/Unidad de embalaje			€
15330	azul	6,5-7/S	24 cm	3 mil = 0,07 mm	1 envase	100 / envase	1/10	360	
15331	azul	7,5-8/M	24 cm	3 mil = 0,07 mm	1 envase	100 / envase	1/10	360	
15332	azul	8,5-9/L	24 cm	3 mil = 0,07 mm	1 envase	100 / envase	1/10	360	
15333	azul	9,5-10/XL	24 cm	3 mil = 0,07 mm	1 envase	100 / envase	1/10	360	

Soporte de pared para guantes desechables

- fabricado en acero inoxidable: rígido e inoxidable, incluso en condiciones húmedas (p. ej., en la estación de ordeño) • para atornillar • se puede instalar horizontal o verticalmente • alojamiento firme y adecuado para todos los tamaños gracias al muelle, que empuja la caja dispensadora hacia delante

Nº. de ref.	Longitud	Profundidad	Altura			€
15339	24,6 cm	10,5 cm	13,6 cm	1/8	192	



Guantes desechables Latex Top

- Producto sanitario de clase 1 • suaves y elásticos • Contenido de proteínas inferior a 50 µg/g • pueden usarse para ambas manos • para un solo uso • no estériles • sin nitrosaminas, tiuranos ni tiazoles que causen alergias, sin polvo • certificado conforme a: EN 455/1-4 (AQL 1.5) • Peso talla M: 6,2 g • apto para alimentos

sin polvo = menos alergias



Nº. de ref.	Color	Talla	Longitud	Grosor del material	UP	Unidad/Unidad de embalaje			€
15340	blanco	6,5-7/S	24 cm	4 mil = 0,1 mm	1 envase	100 / envase	1/10	360	
15341	blanco	7,5-8/M	24 cm	4 mil = 0,1 mm	1 envase	100 / envase	1/10	360	
15342	blanco	8,5-9/L	24 cm	4 mil = 0,1 mm	1 envase	100 / envase	1/10	360	
15343	blanco	9,5-10/XL	24 cm	4 mil = 0,1 mm	1 envase	100 / envase	1/10	360	

Guantes desechables Latex Classic

- Producto sanitario de clase 1 • suaves y elásticos • ligeramente empolvados • para una gran sensibilidad • para un solo uso • no estériles • sin nitrosaminas, tiuranos ni tiazoles que causen alergias • certificado conforme a: EN 455/1-4 (AQL 1.5) • Peso talla M: 5 - 5,4 g • apto para alimentos

ligeramente empolvados



Nº. de ref.	Color	Talla	Longitud	Grosor del material	UP	Unidad/Unidad de embalaje			€
15355	blanco	6,5-7/S	24 cm	3,5 mil = 0,08 mm	1 envase	100 / envase	1/10	360	
15356	blanco	7,5-8/M	24 cm	3,5 mil = 0,08 mm	1 envase	100 / envase	1/10	360	
15357	blanco	8,5-9/L	24 cm	3,5 mil = 0,08 mm	1 envase	100 / envase	1/10	360	
15358	blanco	9,5-10/XL	24 cm	3,5 mil = 0,08 mm	1 envase	100 / envase	1/10	360	

Guante desechable de vinilo

- el guante para los alérgicos al látex: sin proteínas de látex ni aceleradores
- Áreas de aplicación: Industria de la alimentación, inseminación artificial
- pueden usarse para ambas manos • no estériles • sin látex, sin polvo
- 1.5 AQL (estándar de calidad) • Peso talla M: 5,5 g/ud. • apto para alimentos

¡Ideales para la inseminación artificial!



Nº. de ref.	Color	Talla	Longitud	Grosor del material	UP	Unidad/Unidad de embalaje			€
22894	transparente	6,5-7/S	24 cm	0,07 mm	1 envase	100 / envase	1/10	360	
22895	transparente	7,5-8/M	24 cm	0,07 mm	1 envase	100 / envase	1/10	360	
22920	transparente	8,5-9/L	24 cm	0,07 mm	1 envase	100 / envase	1/10	360	
22896	transparente	9,5-10/XL	24 cm	0,07 mm	1 envase	100 / envase	1/10	360	

Guantes desechables

Guante desechable de PE

• precortados • PE martillado (antideslizante) • Áreas de aplicación: Uso veterinario, limpieza, industria alimentaria, gasolinera • apto para alimentos



Nº. de ref.	Color	Talla	Longitud	UP	Unidad/Unidad de embalaje			€
15366	transparente	talla única	30 cm	1 bolsa	20 / bolsa	1/30/450	5.400	

Guantes desechables de veterinario con protección de hombro

• ideales para veterinarios • se sujetan solos • supersensibles
• para un solo uso • apto para alimentos



Nº. de ref.	Color	Talla	Longitud	Grosor del material	UP	Unidad/Unidad de embalaje			€
15376	verde transparente	talla única	120 cm	25 µm = 0,025 mm	1 envase	50 / envase	1/10	360	

Guantes desechables de veterinario VETtop

• ideales para veterinarios • especialmente resistentes al desgarro • supersensibles • para un solo uso • apto para alimentos



Nº. de ref.	Color	Talla	Longitud	Grosor del material	UP	Unidad/Unidad de embalaje			€
1536	transparente	talla única	90 cm	28 µm = 0,028 mm	1 envase	100 / envase	1/15	360	

Guantes desechables de veterinario VETbasic

• uso diverso: para ganaderos, veterinarios y también para gasolineras • para un solo uso • apto para alimentos



Nº. de ref.	Color	Talla	Longitud	Grosor del material	UP	Unidad/Unidad de embalaje			€
15364	naranja	talla única	90 cm	25 µm = 0,025 mm	1 envase	100 / envase	1/15	360	



Mascarilla quirúrgica tipo IIR

• Producto sanitario de clase 1 (EN ISO 14683:2019) • para reducir la transmisión de agentes patógenos a través de gotas infectadas • protección del entorno al exhalarse aerosoles y gotas diminutas que pueden contener agentes patógenos; también reduce la carga de patógenos del air inhalado • protege frente a partículas de polvo y gotas de gran tamaño • material: polipropileno de tres capas (25 g/m²) • Capacidad de filtrado: > 98 % con un tamaño de gota de 3,0 µm • Resistencia a la respiración Delta P: < 29,4 Pa/cm² • Barra de fijación en la nariz • debe desecharse después de humecerlo • sin látex • no estériles

Nº. de ref.	Longitud	Ancho	UP	Unidad/Unidad de embalaje	€
345103/10	17,5 cm	9,5 cm	1 envase	10 / envase	1/150
345103/50	17,5 cm	9,5 cm	1 envase	50 / envase	1/50



Protección infantil para boca y nariz (mascarilla higiénica)

• más pequeña que las máscaras higiénicas convencionales; específica para niños en edad escolar (6-14 años) • inodoro y resistente • varilla ajustable para la nariz • Capacidad de filtrado: > 98 % con un tamaño de gota de 3,0 µm • Resistencia a la respiración Delta P: < 29,4 Pa/cm² • sin látex • debe desecharse después de humecerlo

Nº. de ref.	Longitud	Ancho	UP	Unidad/Unidad de embalaje	€
345106/10	14,5 cm	9,5 cm	1 envase	10 / envase	1/150



Máscara respiratoria FFP1 NR D

• protege hasta 4 veces el valor MAK* • contra polvo, polen, moho, polvo de ladrillo, aerosoles líquidos • conforme a: EN 149:2001+A1:2009

la válvula de exhalación reduce la resistencia de espiración; además, la humedad y el calor se pueden disipar con mayor facilidad

*Valor MAK = máxima concentración en el puesto de trabajo (umbral)

34512/3



34511/3

Nº. de ref.	Descripción	UP	Unidad/Unidad de embalaje	€
34511/3	sin válvula de espiración	1 blíster	3 / blíster	1/5/60
34511/10	sin válvula de espiración	1 envase	10 / envase	1/12
34512/3	con válvula de espiración	1 blíster	3 / blíster	1/5/60

Máscara respiratoria sin válvula de exhalación FFP2 NR

• es plegable, por lo que puede transportarse cómodamente • protección frente a infecciones por gotas (p. ej., COVID-19), polvo, aerosoles, virus, esporas de hongos, etc. • filtra el aire respirado y espirado (protección propia y ajena) • Capacidad de filtrado: ≥ 94 % con un tamaño de gota de 3,0 µm • material: fieltro (5 capas) • certificado conforme a: EN 149:2001+A1:2009

Nº. de ref.	Descripción	Color	€
345107/1	empaquetado individualmente	blanco	1/65/1.300
345111/1	empaquetado individualmente	negro	1/65/1.300



Máscara respiratoria FFP2 NR D

• protege hasta diez veces el valor MAK* • contra cuarzo, cemento, polvo de mineral y madera, vapor metálico, virus, esporas de hongos, soluciones acuosas de pesticidas • conforme a: EN 149:2001+A1:2009

la válvula de exhalación reduce la resistencia de espiración; además, la humedad y el calor se pueden disipar con mayor facilidad

Nº. de ref.	Descripción	UP	Unidad/Unidad de embalaje	€
34695/3	con válvula de espiración	1 blíster	3 / blíster	1/5/70
34695/10	con válvula de espiración	1 envase	10 / envase	1/12

*Valor MAK = máxima concentración en el puesto de trabajo (umbral)



Máscara respiratoria con válvula FFP3 NR D

• protege hasta 30 veces el valor MAK* • contra polvo de acero, asbesto, hollín de gasóleo, lana de vidrio, virus / bacterias • la válvula de exhalación reduce la resistencia de espiración; además, la humedad y el calor se pueden disipar con mayor facilidad • conforme a: EN 149:2001+A1:2009



*Valor MAK = máxima concentración en el puesto de trabajo (umbral)

Nº. de ref.	UP	Unidad/Unidad de embalaje		€
34694/3	1 blíster	3 / blíster	1/5/70	
34694/10	1 envase	10 / envase	1/12	

Media máscara Vulcano

• Uso hasta 30 veces el valor MAK* • la válvula de exhalación central de silicona funciona incluso a temperaturas extremas • diseño asistido por ordenador, diseñado para adaptarse a todos los tamaños de cara • contra vapores de disolventes, pinturas, pesticidas y decapantes • sistema especialmente ligero con una distribución óptima del peso gracias a cuatro bandas elásticas • doble filtro para reducir la resistencia de exhalación • rápido cambio del filtro con cierre de bayoneta • campo de visión ilimitado, compatible con gafas de protección • Material: TPE / Goma



*Valor MAK = máxima concentración en el puesto de trabajo (umbral)

Nº. de ref.	Descripción	UP	Unidad/Unidad de embalaje		€
34535	incluye par de filtros A1P2	1 blíster	1 / blíster	1/9	
34535-0	sin filtro			1/16	

Nº. de ref.	Descripción	UP	Unidad/Unidad de embalaje		€
34536	Juego de filtros A1P2	1 blíster	2 / blíster	1/16	
34537	Juego de filtros ABEK1P3	1 blíster	2 / blíster	1/16	



Clase de filtro	protección contra	concentración máxima de contaminantes	Ejemplos de uso
A1	Gases y vapores orgánicos		Barnices, alquitrán, gasolina, adhesivos, pesticidas (parcialmente)
A2	Gases y vapores orgánicos		Barnices, alquitrán, gasolina, adhesivos, pesticidas (parcialmente)
A3	Gases y vapores orgánicos		Barnices, alquitrán, gasolina, adhesivos, pesticidas (parcialmente)
ABEK1	gases y vapores orgánicos, gases y vapores anorgánicos, dióxido de azufre, ácido clorhídrico, amoníaco		Cinta ancha: Pesticidas, estiércol, amoníaco, gases ácidos, disolventes
P1	Partículas	4 veces el valor MAK*	Polvo (p. ej., de barrer), polen, óxido, polvo de ladrillo
P2	Partículas	10 veces el valor MAK*	cuarzo, cemento, virus, bacterias, esporas de hongos, soluciones acuosas de pesticidas
P3	Partículas	30 veces el valor MAK*	amianto, polvo de acero, hollín de gasóleo, lana de vidrio, virus/bacterias

*Valor MAK = máxima concentración en el puesto de trabajo (umbral)





Protección auditiva Peltor X4A

- orejeras de protección auditiva para ambientes muy afectados por el ruido
- diseño moderno y estilizado
- nuevo material de espuma patentado en los anillos obturadores para una eficaz protección
- los alambres de sujeción a la cabeza cuentan con aislamiento eléctrico, por lo que la seguridad es mayor
- gran confort, incluso cuando se lleva durante mucho tiempo
- Peso: 234 g • EN 352-1

Nº. de ref.	Color	Nivel de atenuación SNR		€
34740	negro / verde claro	33 dB	1/10	



Protección auditiva Peltor Optime I

- orejeras de protección auditiva multiusos para ambientes afectados por el ruido
- gran confort, incluso cuando se lleva durante mucho tiempo
- Peso: 174 g • EN 352-1

Nº. de ref.	Color	Nivel de atenuación SNR		€
34690	amarillo	27 dB	1/20	



Protección auditiva Peltor Optime II

- orejeras de protección auditiva para ambientes muy afectados por el ruido
- efectiva atenuación, también en el caso de frecuencias extremadamente bajas
- alto nivel de atenuación
- gran confort, incluso cuando se lleva durante mucho tiempo
- Peso: 213 g • EN 352-1

Nº. de ref.	Color	Nivel de atenuación SNR		€
34728	negro	31 dB	1/20	



Protección auditiva Peltor Optime III

- orejeras de protección auditiva con un rendimiento de atenuación muy alto para ambientes muy afectados por el ruido
- doble casco con resonancia mínima en el interior del casco para la máxima atenuación de altas frecuencias, al mismo tiempo que permite escuchar conversaciones y señales de aviso
- gran confort, incluso cuando se lleva durante mucho tiempo
- Peso: 285 g • EN 352-1

Nº. de ref.	Color	Nivel de atenuación SNR		€
34727	negro / rojo	35 dB	1/20	



Arnés de cabeza G500

Combinación de protección facial y auditiva

La protección perfecta para la agricultura y la silvicultura, cuando es necesario proteger cara y oídos, pero no se requiere un casco.

- el robusto arnés de cabeza con acolchado ergonómico en la nuca, 8 posiciones de ajuste al tamaño de la cabeza y 3 posiciones para el ajuste de altura ofrece el máximo confort incluso cuando se lleva durante mucho tiempo • placa frontal con ranuras de ventilación
- Visera transparente de policarbonato con gran resistencia a los impactos para proteger frente a partículas despedidas a gran velocidad
- orejeras de protección auditiva Peltor Optime I para ambientes afectados por el ruido (nivel de atenuación SNR = 27 dB) • también puede usarse sin protectores de oídos • combinable con un gran número de viseras y protectores de oídos • La visera transparente se ha diseñado conforme a la siguiente norma: EN166



Nº. de ref.	Color	Nivel de atenuación SNR		€
34738	amarillo	27 dB	1/12	

Nº. de ref.	Descripción		€
34747	Visera transparente para arnés de cabeza G500	1/10	



3M Protección auditiva multimedia WorkTunes

Protección auditiva de nueva generación de la casa 3M: ¡robusta y moderna a la vez!

- el diseño compacto y el manejo intuitivo ofrecen la máxima libertad de movimiento
- cómodo asiento gracias a las almohadillas blandas y adaptables y a las copas planas
- reduce el nivel de ruido hasta 28 dB (AM/FM) o 31 dB (Connect) • fácil manejo incluso con guantes de trabajo; los elementos de mando optimizados evitan distracciones peligrosas
- la tecnología de asistencia por audio proporciona instrucciones para el uso y la configuración sin tener que retirar la protección auditiva
- protección auditiva entretenida y confortable • EN 352-1:2002

34748 AM/FM: pilas AA no incluidas; se incluye cable con conector de 3,5 mm

34749 Connect: incl. cable de carga, sin adaptador de carga

Novedad

NEW



34749

Disponible opcionalmente como protección auditiva con función Bluetooth o con radio AM/FM

- ambas variantes también pueden conectarse a un teléfono inteligente con un cable



34748



Nº. de ref.	Descripción	Color	Nivel de atenuación SNR		€
34748	AM/FM: con función de radio	amarillo / negro	28 dB	1/4	
34749	Connect: con acoplamiento Bluetooth, incl. función de teléfono	negro	31 dB	1/4	



Radio con protección auditiva

- protección auditiva de calidad con excelente recepción de radio FM (87 - 108 MHz)
- radio de fácil manejo mediante un interruptor giratorio para el volumen (on/off) y la frecuencia
- diadema muy ancha y suave acolchado en las orejeras para un óptimo confort
- para cualquier trabajo con un alto nivel de ruido, como en obras, al cortar el césped, etc.
- EN 352-1:2002, EN 352-8:2003



Nº. de ref.	Color	Nivel de atenuación SNR		€
34725	amarillo / negro	28 dB	1/12	

Orejeras en función del nivel

- las señales y el habla se perciben fácilmente a través del micrófono en una gama de frecuencias de 400 a 4000 hercios; comunicación óptima con el exterior
- cuando el nivel de ruidos exteriores alcanza los 82 dB, el nivel se atenúa a 82 dB
- sirve de orejera normal con un valor de atenuación de 31 decibelios (SNR)
- diadema acolchada y suave
- adecuados para trabajar con maquinaria ruidosa, para caza, etc.
- El volumen de suministro incluye la pila
- para uso con: 2 x 1,5 voltios, AA (Mignon)

TV

 **Top Quality**



¡recomendado por las asociaciones profesionales!



Nº. de ref.	Color	Nivel de atenuación SNR		€
34490	rojo	31 dB	1/8/24	

Protección auditiva para niños

- especialmente diseñado para niños de tres a doce años
- el exclusivo diseño de la diadema garantiza una baja presión de contacto
- especialmente ligeros
- diadema acolchada y ajustable sin escalonamiento
- el espacio amplio debajo de las cápsulas minimiza la acumulación de calor
- áreas de aplicación: situaciones cotidianas, como estudiar en ambientes ruidosos, pero también actividades de ocio con un alto nivel de ruido, como eventos deportivos y musicales, cuando acompañan a los padres en sus actividades de bricolaje, etc.
- EN 352-1:2002



Top Seller

Nº. de ref.	Color	Nivel de atenuación SNR	UP	Unidad/Unidad de embalaje		€
34493	azul claro	24 dB	1 blíster	1 / blíster	1/6/24	

Orejeras plegables

- ahorran espacio y son fáciles de transportar
- de gran tamaño para más comodidad para los oídos
- diadema ajustable
- auriculares suaves con relleno de espuma
- EN 352-1:2002



Nº. de ref.	Color	Nivel de atenuación SNR	UP	Unidad/Unidad de embalaje		€
34492	rojo	31 dB	1 blíster	1 / blister	1/10/60	

Orejeras Basic

- estribo de fijación regulable sin escalas
- auriculares suaves con relleno de espuma
- EN 352-1:2002



Nº. de ref.	Color	Nivel de atenuación SNR		€
34491	azul	25 dB	1/50	



Tapones de diadema

- Práctica y cómoda • mientras no se usan, pueden llevarse al cuello • especialmente ligeros
- apenas causan presión • los tapones no se introducen profundamente en el oído, por lo que éste no se irrita • EN 352-2:2002

Nº. de ref.	Color	Nivel de atenuación SNR	UP	Unidad/Unidad de embalaje		€
34495	azul	19 dB	1 blíster	1 / blíster	1/25/250	



Tapones para los oídos con cordón

- en una práctica caja de almacenamiento • diseño de triple reborde para mayor comodidad en el oído



Nº. de ref.	Color	Nivel de atenuación SNR	UP	Unidad/Unidad de embalaje		€
34497	amarillo / azul	28 dB	1 blíster	1 / blíster	1/24/288	

3M Tapones para los oídos 1100 con caja para guardarlos

- fácil de utilizar e implementar: la forma puntiaguda es adecuada para la mayoría de conductos auditivos • se lleva cómodamente durante todo el día: la espuma suave e hipoalergénica recupera su forma lentamente • la superficie lisa y repelente de la suciedad es muy higiénica, duradera y agradable • la espuma suave de poliuretano es hipoalergénica • muy ligero: tan solo 13 g • Contenido del paquete: 4 pares de tapones para los oídos con caja de almacenamiento



Nº. de ref.	Color	Nivel de atenuación SNR		€
34498	naranja	37 dB	1/12	

Gorra de protección

- gorra de béisbol ajustable en el interior • acolchado interior de PE como protección contra golpes • ventilación lateral • forro de algodón negro • Material: Algodón • EN812:2012



Nº. de ref.	Color	Perímetro de la cabezada		€
34506	negro	54 - 59 cm	1/60	

Casco protector

- con equipamiento interior de 6 puntos
- con cinta para el sudor • con diadema ajustable • Material: Polipropileno • -30 °C • EN397:1995+A1:2000



Nº. de ref.	Color	Perímetro de la cabezada		€
34501	amarillo	53 - 61 cm	1/40	
34502	blanco	53 - 61 cm	1/40	

Gafas de protección Light

- gafas de protección extraordinariamente ligeras y provistas de un ajuste cómodo y seguro mediante unas patillas especiales
- sin bastidor
- lentes antivaho de policarbonato
- buena protección lateral
- muy poco peso y alto nivel de confort
- conforme a: EN 166, clase F



Nº. de ref.	Descripción	UP	Unidad/Unidad de embalaje		€
34524	transparente	1 blíster	1 / blíster	1/40	
34525	tintado	1 blíster	1 / blíster	1/40	

Gafas de protección Falcon 2

- gafas modernas de protección con amplio campo de visión
- sin bastidor
- lentes antivaho de policarbonato
- se transporta muy bien gracias al asa de dos componentes: los extremos de las asas incorporan una protección contra presión suave y de color azul
- buena protección lateral; gran comodidad
- conforme a: EN 166, clase FT



Nº. de ref.	Descripción	UP	Unidad/Unidad de embalaje		€
34526	transparente	1 blíster	1 / blíster	1/40	

Gafas de protección Viper

- gafas de protección ligeras y deportivas
- lentes antivaho de policarbonato
- puente nasal suave para un mayor confort y protección antideslizante
- se transporta muy bien gracias al asa de dos componentes: los extremos de las asas incorporan una protección suave contra la presión
- la estructura especial de las patillas permite que las gafas de protección se adapten automáticamente a distintos anchos de cabeza
- EN 166 & EN 170, Klasse 1,2C-1,2S



Nº. de ref.	Descripción	UP	Unidad/Unidad de embalaje		€
345120	transparente	1 blíster	1 / blíster	1/40	

Gafas de protección Puma Plus

- gafas modernas de protección con patillas de inclinación ajustable (se adaptan a cualquier cabeza y aumentan el confort)
- lentes antivaho de policarbonato
- patilla nasal suave para un mayor confort y protección antideslizante
- se lleva cómodamente gracias a los insertos suaves en la zona de la frente
- protección contra presión suave y de color gris en los extremos de las asas
- EN 166, Klasse 1,2C-1,2-FT





Nº. de ref.	Descripción	UP	Unidad/Unidad de embalaje		€
345121	transparente	1 blíster	1 / blíster	1/40	

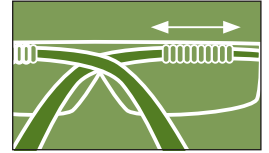

Gafas de protección

- Talla única gracias a las patillas de longitud ajustable
- protección contra fuertes golpes por proyectiles o partículas
- recubrimiento antivaho y antiarañazos
- EN166 Klasse F



Nº. de ref.	Color	UP	Unidad/Unidad de embalaje		€
34671	transparente	1 blíster	1 / blíster	1/12/120	

Gafas panorámicas

- ventilación indirecta
- campo visual de 180 grados sin distorsiones
- Montura de PVC y lentes de policarbonato
- se pueden usar con gafas correctoras
- Protege del polvo, las gotas y la proyección de partículas
- recubrimiento antivaho y antiarañazos
- EN166 Klasse B



Nº. de ref.	Color	UP	Unidad/Unidad de embalaje		€
34521	transparente	1 blíster	1 / blíster	1/12/36	

Gafas protectoras

- con ventilación directa
- Montura de PVC y lentes de policarbonato
- se pueden usar con gafas correctoras
- cinta de sujeción rápida
- Protege de las gotas y la proyección de partículas
- EN166 Klasse B



Nº. de ref.	Color	UP	Unidad/Unidad de embalaje		€
34520	transparente	1 blíster	1 / blíster	1/20/60	

Solución de enjuagado de ojos

- botella esterilizada de enjuagado de ojos con solución tampón de fosfatos (4,9 %)
- en caso de quemaduras en los ojos provocadas por productos químicos
- alta capacidad amortiguadora con la que se evitan conservantes y componentes extraños
- para un uso portátil o reponer estaciones y botiquines de primeros auxilios gracias a la tina para el enjuagar los ojos y la caperuza protectora
- Tiempo de enjuague: 2,5 minutos aprox.
- Durabilidad: > 3 años
- conforme a la norma DIN EN 15154-4



Nº. de ref.	Volumen		€
34534	250 ml	1/10/80	

Juego de protección fitosanitaria

conforme a la normativa alemana BVL de 2020

Equipo de protección individual para manipular pesticidas; también adecuado para transportar mercancías peligrosas (conforme al Acuerdo ADR).

El juego incluye los siguientes artículos: 1x gafas de protección de ajuste hermético conforme a la norma EN 166 3B (n.º de art. 34520), 1 par de guantes de nitrilo de talla 10/XL conforme a la norma EN 374 tipo A/ISO 18889, 1x botella de enjuagado de ojos de 250 ml con una solución tampón de fosfatos de 4,9 % conforme a la norma EN 15154-4 (n.º de art. 34534), 1 semimáscara de protección respiratoria Vulcano conforme a la norma EN 149 (n.º de art. 34535) con 1 par de filtros combinados múltiples ABEK1P3 conforme a la norma EN 14387 (n.º de art. 34537), 1x mono desechable a prueba de pulverizaciones de talla XXL y tipo 4B, 5, 6 (CAT III) conforme a la norma EN 14605 (n.º de art. 34356), se entrega en un práctico maletín resistente al polvo (39 x 29 x 10,5 cm)



Nº. de ref.		€
34507	1/4	

Juego de protección fitosanitaria

conforme a la normativa alemana BVL de 2020

Equipo de protección individual para manipular pesticidas; también adecuado para transportar mercancías peligrosas (conforme al Acuerdo ADR).

El juego incluye los siguientes artículos: 1x gafas de protección de ajuste hermético conforme a la norma EN 166 3B (n.º de art. 34520), 1 par de guantes de nitrilo de talla 10/XL conforme a la norma EN 374 tipo A/ISO 18889, 1x botella de enjuagado de ojos de 250 ml con una solución tampón de fosfatos de 4,9 % conforme a la norma EN 15154-4 (n.º de art. 34534), 1 semimáscara de protección respiratoria Vulcano conforme a la norma EN 149 (n.º de art. 34535) con 1 par de filtros combinados múltiples ABEK1P3 conforme a la norma EN 14387 (n.º de art. 34537), 1x delantal con mangas conforme a la norma EN ISO 27065 C3 (n.º de art.: 15619), se entrega en un práctico maletín resistente al polvo (39 x 29 x 10,5 cm)



Nº. de ref.		€
345110	1/4	

Kit de seguridad de 4 piezas

se entrega en un práctico maletín

Juego compuesto por los siguientes artículos: 1x orejera plegable de 31 dB, 1x gafas de protección, 1x máscara respiratoria FFP2, 1x guante de trabajo SmoothGrip



Nº. de ref.		€
34539	1/8	



Protección en el trabajo y ropa de seguridad

Delantal con mangas para protección fitosanitaria

conforme a la directriz de la Oficina federal alemana de protección de consumidores y seguridad de los alimentos de 2020 (BVL, por sus siglas en alemán)

- para llevar al entrar en contacto con productos fitosanitarios sin diluir (por ejemplo, al llenar y limpiar el mecanismo de pulverización o al llenar la sembradora)
- es fácil de poner y quitar, por lo que se impide la propagación de residuos químicos en la cabina del tractor
- también cubre gran parte de la espalda
- mangas largas
- autocierre de gancho y bucle en el cuello
- talla única: llega hasta las botas
- la longitud de las mangas y del delantal puede acortarse sin problema para adaptarla a la estatura de la persona que vaya a llevarlo
- diseñado en colaboración con SYNGENTA
- lavables y reutilizables
- certificado conforme a las normas EN ISO 13688:2013, EN ISO 27065:2017 para nivel de rendimiento C3 (prueba PROWL) y EN 14605+A1:2009 [PB3]
- uso en agricultura, así como en la producción de vino y frutas
- 100 % polietileno



ISO 27065:2017



C3

Nº. de ref.	Color	Longitud	Ancho		€
15619	verde oscuro	125 cm	100 cm	1/50	

Mono de protección fitosanitaria Aegis

conforme a la directriz de la Oficina federal alemana de protección de consumidores y seguridad de los alimentos de 2020 (BVL, por sus siglas en alemán)

- muy cómodos
- probado para 30 ciclos de lavado a 40 grados Celsius
- las cremalleras están cubiertas con lengüetas y pueden cerrarse con botones
- dos cremalleras desde el cuello hasta el pie para ponérselo cómodamente
- dos bolsillos con capucha y botones
- uso en agricultura, así como en la producción de vino y frutas
- en combinación con el delantal 15619, provisto de mangas, al llenar y limpiar dispositivos de protección fitosanitaria
- se permite aplicar productos de protección fitosanitaria y llevar a cabo actividades de seguimiento sin tener que llevar un delantal con mangas adicional
- certificado conforme a la norma EN ISO 13688:2013 y la norma EN ISO 27065:2017 para nivel de rendimiento C2 (prueba PROWL)
- 60 % Algodón, 40 % Poliéster



ISO 27065:2017



C2

Composición	
Tela	60 % Algodón, 40 % Poliéster



Nº. de ref.	Color	Talla	perímetro pectoral A	perímetro de la cintura B	Perímetro de cuello		€
34366	verde / gris	M	93 - 100 cm	44 - 46 cm	39 - 40 cm	1/8	
34367	verde / gris	L	101 - 108 cm	48 - 50 cm	41 - 42 cm	1/8	
34368	verde / gris	XL	109 - 116 cm	52 - 54 cm	43 - 44 cm	1/8	
34369	verde / gris	XXL	117 - 124 cm	56 - 58 cm	45 - 46 cm	1/8	
34370	verde / gris	XXXL	125 - 132 cm	60 - 62 cm	47 - 48 cm	1/8	



NORAMAX Safety S5

Botas de seguridad de PU NORA con puntera de acero y suela intermedia de acero

- peso extraordinariamente ligero (tan solo 970 g) • se llevan con mucha comodidad gracias a la plantilla anatómica y la caña de forma ergonómica • flexible en frío y con aislamiento frente al frío hasta $-20\text{ }^{\circ}\text{C}$ • extraordinaria durabilidad gracias al novedoso sistema de PU de BASF : «ELASTOPAN» • suela perfilada extraordinariamente antideslizante (SRC) gracias a la geometría optimizada del perfil • suela perfilada autolimpiable • Plantilla de PU NORA estándar: amortiguación extraordinaria de las pisadas y gran absorción de la humedad • muy buena resistencia frente a grasas animales, estiércol, sangre, ácidos orgánicos, bases químicas, hidrocarbonatos y alcohol • superficie fácil de limpiar y repelente de suciedad • puntera confort de acero amplia y asimétrica sobre la base del ancho 11 • Instrumento de extracción • EN ISO 20345:2011 S5 CI HI SRC



Nº. de ref.	Color	Talla			€
347580	verde oliva	36	1/6	84	
347581	verde oliva	37	1/6	84	
347582	verde oliva	38	1/6	84	
347583	verde oliva	39	1/6	84	
347584	verde oliva	40	1/6	84	
347585	verde oliva	41	1/6	84	
347586	verde oliva	42	1/6	84	
347587	verde oliva	43	1/6	84	
347588	verde oliva	44	1/6	84	
347589	verde oliva	45	1/6	84	
347590	verde oliva	46	1/6	84	
347591	verde oliva	47	1/6	84	
347592	verde oliva	48	1/6	84	
347593	verde oliva	49	1/6	84	



NORAMAX Non Safety

Botas de trabajo de PU NORA sin puntera de acero ni plantilla intermedia de acero

- peso extraordinariamente ligero (tan solo 850 g) • se llevan con mucha comodidad gracias a la plantilla anatómica y la caña de forma ergonómica • flexible en frío y con aislamiento frente al frío hasta $-20\text{ }^{\circ}\text{C}$ • extraordinaria durabilidad gracias al novedoso sistema de PU de BASF : «ELASTOPAN» • suela perfilada extraordinariamente antideslizante (SRC) gracias a la geometría optimizada del perfil • suela perfilada autolimpiable • Plantilla de PU NORA estándar, con amortiguación extraordinaria de las pisadas y gran absorción de la humedad • muy buena resistencia frente a grasas animales, estiércol, sangre, ácidos orgánicos, bases químicas, hidrocarbonatos y alcohol • superficie fácil de limpiar y repelente de suciedad • Instrumento de extracción • certificado conforme a: EN ISO 20345:2011 CI SRC

Nº. de ref.	Color	Talla			€
347670	verde oliva	36	1/6	84	
347671	verde oliva	37	1/6	84	
347672	verde oliva	38	1/6	84	
347673	verde oliva	39	1/6	84	
347674	verde oliva	40	1/6	84	
347675	verde oliva	41	1/6	84	
347676	verde oliva	42	1/6	84	
347677	verde oliva	43	1/6	84	
347678	verde oliva	44	1/6	84	
347679	verde oliva	45	1/6	84	
347680	verde oliva	46	1/6	84	
347681	verde oliva	47	1/6	84	
347682	verde oliva	48	1/6	84	
347683	verde oliva	49	1/6	84	







NORATHERM S5

Botas térmicas de seguridad de PU NORA con puntera de acero y suela intermedia de acero

- peso extraordinariamente ligero (tan solo 1300 g) • flexible en frío y con aislamiento frente al frío hasta -50°C
- se llevan con mucha comodidad gracias a la plantilla anatómica y la caña de forma ergonómica • movimiento rotatorio muy bueno gracias a la caña flexible • extraordinaria durabilidad gracias al novedoso sistema de PU de BASF : «ELASTOPAN» • suela perfilada extraordinariamente antideslizante (SRC) gracias a la geometría optimizada del perfil • suela perfilada autolimpiable • Plantilla de PU NORA estándar: amortiguación extraordinaria de las pisadas y gran absorción de la humedad • muy buena resistencia frente a grasas animales, estiércol, sangre, ácidos orgánicos, bases químicas, hidrocarbonatos y alcohol • superficie fácil de limpiar y repelente de suciedad
- Instrumento de extracción • certificado conforme a: EN ISO 20345:2011.S5.CI.HI.SRC



Nº. de ref.	Color	Talla			€
347594	verde oliva	39	1/6	84	
347595	verde oliva	40	1/6	84	
347596	verde oliva	41	1/6	84	
347597	verde oliva	42	1/5	70	
347598	verde oliva	43	1/5	70	
347599	verde oliva	44	1/5	70	
347600	verde oliva	45	1/5	70	
347601	verde oliva	46	1/5	70	
347602	verde oliva	47	1/5	70	
347603	verde oliva	48	1/5	70	



UNIK LOW S5

NORA Safety-Canadian-Boot

- La galocho es de PU, y la suela de goma: extraordinaria durabilidad gracias al novedoso sistema de PU de BASF («ELASTOPAN») • La galocho es totalmente impermeable —y la caña hidrófuga— y combina a la perfección las propiedades de un zapato y una bota
- peso extraordinariamente ligero • Sin metal: tapa protectora de material compuesto y suela intermedia de Kevlar • se llevan con mucha comodidad gracias a la plantilla anatómica y la caña de forma ergonómica • flexible en frío y con aislamiento frente al frío hasta -20°C • suela perfilada extraordinariamente antideslizante (SRC) gracias a la geometría optimizada del perfil • suela perfilada autolimpiable • Plantilla: amortiguación extraordinaria de las pisadas y gran absorción de la humedad • muy buena resistencia frente a grasas animales, estiércol, sangre, ácidos orgánicos, bases químicas, hidrocarbonatos y alcohol
- superficie fácil de limpiar y repelente de suciedad • Instrumento de extracción • certificado conforme a: EN ISO 20345:2011 SH CI HI SRC

Nº. de ref.	Color	Talla			€
347658	negro / gris	39	1/6	108	
347659	negro / gris	40	1/6	108	
347660	negro / gris	41	1/6	108	
347661	negro / gris	42	1/6	108	
347662	negro / gris	43	1/6	108	
347663	negro / gris	44	1/6	80	
347664	negro / gris	45	1/6	80	
347665	negro / gris	46	1/6	80	
347666	negro / gris	47	1/6	80	





nora Zueco de PU COMFY

Un zueco de PU versátil e ideal para jardines y actividades de ocio, pero también para el ámbito profesional.

- flexible en frío • extraordinaria durabilidad gracias al novedoso sistema de PU de BASF : «ELASTOPAN» • plantilla extraíble de PU con microfibras: antibacteriana y con amortiguación de pisadas • lavable • gran confort • peso extraordinariamente ligero • impermeable • muy buena resistencia frente a grasas animales, estiércol, sangre, ácidos orgánicos, bases químicas, hidrocarbonatos y alcohol • suela perfilada y autolimpiante (muy antideslizante)

Nº. de ref.	Color	Talla			€
347632	verde oliva	36	1/5	280	
347633	verde oliva	37	1/5	280	
347634	verde oliva	38	1/5	280	
347635	verde oliva	39	1/5	280	
347636	verde oliva	40	1/5	280	
347637	verde oliva	41	1/5	230	
347638	verde oliva	42	1/5	230	
347639	verde oliva	43	1/5	230	
347640	verde oliva	44	1/5	230	
347641	verde oliva	45	1/5	180	
347642	verde oliva	46	1/5	180	
347643	verde oliva	47	1/5	180	
347644	verde oliva	48	1/5	180	



nora Plantilla de PU para zueco

- plantilla extraíble de PU • con forro antibacteriano de microfibras • con amortiguación de pisadas • resistente a la deformación por presión • lavable

	€
1/15	

Talla	36	37	38	39	40	41	42	43	44	45	46	47	48
gris oscuro	347645	347646	347647	347648	347649	347650	347651	347652	347653	347654	347655	347656	347657

nora Plantilla de PU para bota de seguridad

Amortiguación duradera

- tasa de deformación por presión muy baja de menos del 5 %
- acolchado y ajuste invariables en el interior del calzado

transpirabilidad de alto nivel

- la espuma de PU de célula abierta es 100 % transpirable
- El aire puede circular por la plantilla y el pie permanece más fresco en el calzado
- Parte superior de poliéster antibacteriano

Gestión de la humedad

la estructura de célula abierta genera un sistema de gestión de la humedad: La humedad es redirigida lejos del pie, proporcionando una sensación más fresca, seca y natural

Ligeras

Las plantillas NORA son ligeras y aumentan el rendimiento del calzado aportando comodidad y ligereza

	€
1/10	

Talla	36	37	38	39	40	41	42	43	44	45	46	47	48	49
negro	347604	347605	347606	347607	347608	347609	347610	347611	347612	347613	347614	347615	347616	347617





Forma más ancha para un mayor confort



Puntera de acero más elevada para una mayor seguridad



Perfil de suela optimizado para unas mejores propiedades antideslizantes

Bekina Botas de seguridad S5 Steplite® Easygrip

• de poliuretano muy ligero: 40 % más ligeras que las de goma o PVC • con refuerzo de acero y suela intermedia de acero • incluye plantilla de triple capa antideslizante • duraderas: 3-4 veces más que las botas de PVC • suela antideslizante y repelente de la suciedad • resistentes al estiércol líquido, el aceite, la gasolina, la grasa, la lejía y los ácidos • buen aislamiento frente al calor y el frío de hasta -20 °C • certificado conforme a: EN ISO20345:2011.S5.SRC

NEOTANE®
TECHNOLOGY



Encontrará más información sobre NEOTANE Technology en www.kerbl.de.

¡recomendado por las asociaciones profesionales!

Nº. de ref.	Color	Talla			€
34140	verde oliva	36	1/5	80	
34141	verde oliva	37	1/5	80	
34142	verde oliva	38	1/5	80	
34143	verde oliva	39	1/5	80	
34144	verde oliva	40	1/5	80	
34145	verde oliva	41	1/5	80	
34146	verde oliva	42	1/5	80	
34147	verde oliva	43	1/5	80	
34148	verde oliva	44	1/5	80	
34149	verde oliva	45	1/5	80	
34150	verde oliva	46	1/5	80	
34151	verde oliva	47	1/5	80	
34152	verde oliva	48	1/5	80	



Bekina Botas de seguridad S5 StepliteX® Solidgrip

• de poliuretano muy ligero: 40 % más ligeras que las de goma o PVC • duraderas: 3-4 veces más que las botas de PVC • más comodidad: ajuste de altura y anchura • más seguras: refuerzo de acero más alto y suela de acero de probada eficacia • suela antideslizante y repelente de la suciedad • resistentes al estiércol líquido, el aceite, la gasolina, la grasa, la lejía y los ácidos • buen aislamiento frente al calor y el frío hasta -30 °C • Incluye una plantilla de doble capa que absorbe los golpes • certificado conforme a: EN ISO 20345:2011.S5.SRC

NEOTANE®
TECHNOLOGY



Encontrará más información sobre NEOTANE Technology en www.kerbl.de.

conforme a S5 EN 345 y EN ISO 20345:2011.S5.SRC

Nº. de ref.	Color	Talla			€
3485	verde oliva	36	1/5	80	
3486	verde oliva	37	1/5	80	
3487	verde oliva	38	1/5	80	
3488	verde oliva	39	1/5	80	
3489	verde oliva	40	1/5	80	
3490	verde oliva	41	1/5	80	
3491	verde oliva	42	1/5	80	
3492	verde oliva	43	1/5	80	
3493	verde oliva	44	1/5	80	
3494	verde oliva	45	1/5	80	
3495	verde oliva	46	1/5	80	
3496	verde oliva	47	1/5	80	
3497	verde oliva	48	1/5	80	
3498	verde oliva	49	1/5	80	



stepliteX®



Forma más ancha para un mayor confort



Puntera de acero más elevada para una mayor seguridad



Perfil de suela optimizado para unas mejores propiedades antideslizantes

Bekina Botas de seguridad S5 MidliteX SOLIDGRIP®

La forma de altura mediana permite colocar y retirar el producto fácil y rápidamente. La altura baja de la bota hace que sea perfecta también para personas con pantorrillas grandes.

- de poliuretano muy ligero: 40 % más ligeras que las de goma o PVC • duraderas: 3-4 veces más que las botas de PVC • más confort: forma extraancha • más seguras: refuerzo de acero más alto y suela de acero de probada eficacia
- suela antideslizante y repelente de la suciedad • resistentes al estiércol líquido, el aceite, la gasolina, la grasa, la lejía y los ácidos • buen aislamiento frente al calor y el frío hasta -30 °C • Incluye una plantilla de doble capa que absorbe los golpes • altura de caña: aprox. 26.5 cm • certificado conforme a: EN ISO 20345:2011.S5.SRC

NEOTANE®
TECHNOLOGY



conforme a S5 EN 345 y EN ISO 20345:2011.S5.SRC

Nº. de ref.	Color	Talla			€
347721	verde oliva	36	1/5	80	
347722	verde oliva	37	1/5	80	
347723	verde oliva	38	1/5	80	
347724	verde oliva	39	1/5	80	
347725	verde oliva	40	1/5	80	
347726	verde oliva	41	1/5	80	
347727	verde oliva	42	1/5	80	
347728	verde oliva	43	1/5	80	
347729	verde oliva	44	1/5	80	
347730	verde oliva	45	1/5	80	
347731	verde oliva	46	1/5	80	
347732	verde oliva	47	1/5	80	
347733	verde oliva	48	1/5	80	
347734	verde oliva	49	1/5	80	



Bekina Botas de seguridad S5 StepliteX® Thermoprotec

- muy ligeras, pero muy seguras, gracias a la suela y el protector de dedos sin metal • material exterior de poliuretano espumado • perfil de suela antideslizante y repelente de suciedad • excelente capacidad aislante: fresco en verano y cálido en invierno (hasta -40 °C) • Se entrega con una plantilla de doble capa que absorbe los golpes • resistente a los aceites, resistente a la gasolina, resistente a los ácidos
- certificado conforme a: EN ISO 20345:2011.S5.SRC

NEOTANE®
TECHNOLOGY



Encontrará más información sobre NEOTANE Technology en www.kerbl.de.

StepliteX® Thermoprotec es la combinación de bota ideal para verano e invierno. Experimente la comodidad de llevar una bota de verano reforzada con las propiedades térmicas de una bota de invierno.

Nº. de ref.	Color	Talla			€
34341	verde oliva	37	1/4	64	
34342	verde oliva	38	1/4	64	
34343	verde oliva	39	1/4	64	
34344	verde oliva	40	1/4	64	
34345	verde oliva	41	1/4	64	
34346	verde oliva	42	1/4	64	
34347	verde oliva	43	1/4	64	
34348	verde oliva	44	1/4	64	
34349	verde oliva	45	1/4	64	
34350	verde oliva	46	1/4	64	
34351	verde oliva	47	1/4	64	
34352	verde oliva	48	1/4	64	





Forma más ancha para un mayor confort



Puntera de acero más elevada para una mayor seguridad



Perfil de suela optimizado para unas mejores propiedades antideslizantes

Plantilla de doble capa

- plantilla de forma ergonómica para confort en la bota aún mayor y una mejor ventilación
- tratamiento antibacteriano • refuerzo amortiguante en el talón • mejor transpirabilidad
- apta para todas las botas BEKINA® • lavable a 30 °C



	€
1/40	

Talla	36	37	38	39	40	41	42	43	44	45	46	47	48	49
verde	34106	34107	34108	34109	34110	34111	34112	34113	34114	34115	34116	34117	34118	34119

Plantilla de triple capa

- con capa extra de fieltro para un máximo aislamiento • la capa de fieltro protege contra el olor
- efecto de amortiguación en toda la plantilla • óptimas propiedades antideslizantes dentro de la bota gracias a la suela engomada • apta para todas las botas BEKINA® • lavable a 30 °C



	€
1/40	

Talla	36	37	38	39	40	41	42	43	44	45	46	47	48
verde	34174	34175	34176	34177	34178	34179	34180	34181	34182	34183	34184	34185	34186

lavabotas

- para colocar en el suelo • no resbala al pisar • completo con 5 cepillos y reja para rasgar las suelas • robusta construcción de acero inoxidable • cómoda limpieza con agua • al añadir detergente se previene la entrada de gérmenes patógenos en el establo



Nº. de ref.	rosca 1/2"			€
29320	1/2"	1	25	

Nº. de ref.	Descripción		€
29321	Cepillo de suelo	1/10	
29322	Cepillo lateral arriba	1/10	
29323	Cepillo lateral abajo	1/10	



Dunlop® Botas de seguridad Purofort® FieldPRO

el secreto de las Purofort®: se calzan como unas zapatillas de deporte

- ajuste perfeccionado con el sistema innovador de ajuste completo de Dunlop, el cual evita que resbale el talón
- una elección fiable para profesionales de la agricultura y la industria
- capuchón protector de acero y suela intermedia certificados conforme a S5 y EN ISO 20345:2011
- con nuestras Purofort ligeras y flexibles, los pies no se cansan hasta que no se termina el trabajo
- las duraderas Purofort destacan entre los competidores
- las Purofort garantizan seguridad a largo plazo, ya que son resistentes a los cortes y la abrasión
- suela exterior Professional con certificación SRC para un agarre excelente al suelo
- con indicador de desgaste de superficie de rodadura para monitorizar el rendimiento de la suela exterior
- los canales de la suela exterior desvían el lodo y el agua hacia el entorno, lo que aporta seguridad en cada paso
- Tecnología de material Purofort® con aislamiento térmico hasta una temperatura de -20 grados Celsius#

Nº. de ref.	Color	Talla			€
347694	verde oliva	37	1/6	90	
347695	verde oliva	38	1/6	90	
347696	verde oliva	39	1/6	90	
347697	verde oliva	40	1/6	90	
347698	verde oliva	41	1/6	90	
347699	verde oliva	42	1/6	90	
347700	verde oliva	43	1/6	60	
347701	verde oliva	44	1/6	60	
347702	verde oliva	45	1/6	60	
347703	verde oliva	46	1/6	60	
347704	verde oliva	47	1/6	60	
347705	verde oliva	48	1/6	60	



Dunlop® Botas de seguridad Purofort® + S5

- espacio extra en la zona de los dedos
- plantilla con forma anatómica
- material exterior de poliuretano espumado
- forro interior rojo de Dunlop de tejido antibacterias
- suela interior Premium con forma anatómica
- suela perfilada de PU antideslizante, repelente de la suciedad, de fácil limpieza, con protección de peldaño
- antiestático
- relativamente resistente a los aceites, la gasolina y los ácidos
- Tecnología de material Purofort® con aislamiento térmico hasta una temperatura de -20 grados Celsius#
- perfil de fácil limpieza: especialmente práctico para la agricultura y la ganadería
- Protección de dedos: Refuerzo de acero
- Protección antiperforación: Suela intermedia de acero
- certificado conforme a: EN ISO 20345:2011.S5.CI.SRC

Forro interior de tejido antibacterias

Nº. de ref.	Color	Talla			€
34770	verde oliva	36	1/6	90	
34771	verde oliva	37	1/6	90	
34772	verde oliva	38	1/6	90	
34773	verde oliva	39	1/6	90	
34774	verde oliva	40	1/6	90	
34775	verde oliva	41	1/6	90	
34776	verde oliva	42	1/6	90	
34777	verde oliva	43	1/6	60	
34778	verde oliva	44	1/6	60	
34779	verde oliva	45	1/6	60	
34780	verde oliva	46	1/6	60	
34781	verde oliva	47	1/6	60	
34782	verde oliva	48	1/6	60	
34783	verde oliva	49 / 50	1/6	60	





Dunlop® Botas de seguridad Purofort® FieldPRO Thermo+

• ajuste perfeccionado con el innovador sistema de ajuste de zapatilla de Dunlop, que evita el deslizamiento del talón • una elección fiable para profesionales de la agricultura y la industria • ideal para el trabajo a bajas temperaturas • Protección de dedos: Refuerzo de acero • Protección antiperforación: Suela intermedia de acero • suela interior confort con forma anatómica • las Purofort garantizan seguridad a largo plazo, ya que son resistentes a los cortes y la abrasión • antiestático • relativamente resistente a los aceites, la gasolina y los ácidos • con un aislamiento hasta -50 °C, las botas FieldPRO Thermo+ exhiben su fuerza en las condiciones meteorológicas más duras • suela gruesa que impide el enfriamiento de los pies, el perfil profundo es ideal para áreas húmedas • con indicador de desgaste de superficie de rodadura para monitorizar el rendimiento de la suela exterior • los canales de la suela exterior desvían el lodo y el agua hacia el entorno, lo que aporta seguridad en cada paso • certificado conforme a: EN ISO 20345:2011 S5 CI CR AN SRC ; ASTM F2413-11 M/II/C

Nº. de ref.	Color	Talla			€
347735	verde oliva	37	1/6	60	
347736	verde oliva	38	1/6	60	
347737	verde oliva	39	1/6	60	
347738	verde oliva	40	1/5	50	
347739	verde oliva	41	1/5	50	
347740	verde oliva	42	1/5	50	
347741	verde oliva	43	1/5	50	
347742	verde oliva	44	1/5	50	
347743	verde oliva	45	1/5	50	
347744	verde oliva	46	1/5	50	
347745	verde oliva	47	1/4	50	
347746	verde oliva	48	1/4	40	



Dunlop® Botas de invierno Blizzard

• cómodas y de atractivo diseño • grueso y agradable forro interior de piel sintética • material exterior y suela de PVC • excelente aislamiento térmico • suela intermedia amortiguante destacada en color • vuelta impermeable con cordón • suela exterior de excelente agarre

Nº. de ref.	Color	Talla			€
34850	verde oliva / negro	36	1/6	72	
34851	verde oliva / negro	37	1/6	72	
34852	verde oliva / negro	38	1/6	72	
34853	verde oliva / negro	39	1/6	54	
34854	verde oliva / negro	40	1/6	54	
34855	verde oliva / negro	41	1/6	54	
34856	verde oliva / negro	42	1/6	54	
34857	verde oliva / negro	43	1/6	54	
34858	verde oliva / negro	44	1/6	54	
34859	verde oliva / negro	45	1/6	54	
34860	verde oliva / negro	46	1/6	54	
34861	verde oliva / negro	47	1/6	54	
34862	verde oliva / negro	48	1/6	54	



Dunlop® Plantilla Comfort

para Purofort® FieldPRO y Purofort® FieldPRO Thermo+

• plantilla de EVA ergonómica, suave y cómoda para un confort único que disfrutará durante todo el día • forma optimizada para un ajuste óptimo • propiedades amortiguadoras gracias al acolchado del talón • duradero y resistente a la abrasión • la derivación de la humedad mejorada garantiza unos pies secos



	€	Talla	37	38	39	40	41	42	43	44	45	46	47	48
1/10		negro	347747	347748	347749	347750	347751	347752	347753	347754	347755	347756	347757	347758

Dunlop® Botas de seguridad Purofort® S5

• Protección de dedos: Refuerzo de acero • Protección antiperforación: Suela intermedia de acero • material exterior de poliuretano espumado • reflectores para una mayor seguridad • forro interior rojo de Dunlop de tejido antibacterias • suela perfilada de PU antideslizante y repelente de la suciedad • suela interior mejorada en cuanto a confort y durabilidad • amplio perfil para todo tipo de suelos • Tecnología de material Purofort® con aislamiento térmico hasta una temperatura de -20 grados Celsius • relativamente resistente a los aceites, la gasolina y los ácidos • antiestático • ideal para la agricultura y la ganadería • certificado conforme a: EN ISO 20345:2011.S5.CI.SRA



Top Seller



Forro interior de tejido antibacterias

Nº. de ref.	Color	Talla			€
34750	verde oliva	37	1/6	90	
34751	verde oliva	38	1/6	90	
34752	verde oliva	39	1/6	90	
34753	verde oliva	40	1/6	90	
34754	verde oliva	41	1/6	90	
34755	verde oliva	42	1/6	90	
34756	verde oliva	43	1/6	60	
34757	verde oliva	44	1/6	60	
34758	verde oliva	45	1/6	60	
34759	verde oliva	46	1/6	60	
34760	verde oliva	47	1/6	60	
34761	verde oliva	48	1/6	60	

Dunlop® Botas de trabajo Dee

• botas de PVC impermeables de media altura para el trabajo, el jardín y el tiempo libre • caña verde oscuro, suela negra • relativa resistencia al aceite, los ácidos, los fertilizantes, los desinfectantes y diversas sustancias químicas • con suela perfilada DUNLOP® • forro interior de poliéster de fácil cuidado • altura de caña: aprox. 26 cm



Top Seller



altura de caña especialmente baja: 26 cm aprox.

Nº. de ref.	Color	Talla			€
34951	verde oliva	37	1/10	240	
34952	verde oliva	38	1/10	240	
34953	verde oliva	39	1/10	240	
34954	verde oliva	40	1/10	240	
34955	verde oliva	41	1/10	240	
34956	verde oliva	42	1/10	240	
34957	verde oliva	43	1/10	240	
34958	verde oliva	44	1/10	240	
34959	verde oliva	45	1/10	180	
34960	verde oliva	46	1/10	180	
34961	verde oliva	47	1/10	180	

Dunlop® Plantilla Comfort

para Purofort®+ S5 y Purofort® Thermo+ S5



• absorción: las nuevas plantillas pueden absorber hasta 3 veces más humedad que su propio peso • mejora de las propiedades de absorción de energía del 100 % • control del olor mejorado en un 30 por ciento • al poner y quitar el calzado, conservan mejor su forma y permanecen en la bota • de Polyyou®, un componente de PU, por lo que son ideales para las botas Dunlop Purofort • parte superior de forma ergonómica con amortiguación en 3 posiciones para un confort en la bota aún mayor • aún más transpirables, gracias los „canales de ventilación“ del área de los dedos



	€	Talla	37	38	39	40	41	42	43	44	45	46	47	48	49 / 50
1/10		negro	34891	34892	34893	34894	34895	34896	34897	34898	34899	34900	34901	34902	34903

Dunlop® Botas de trabajo Pricemastor

• clásicas botas altas de PVC impermeables para el trabajo, el jardín y el tiempo libre • forro interior de poliéster de fácil cuidado • caña y suela negras • relativa resistencia al aceite, los ácidos, los fertilizantes, los desinfectantes y diversas sustancias químicas • Certificado CE

Nº. de ref.	Color	Talla			€
34785	negro	37	1/8	240	
34786	negro	38	1/8	192	
34787	negro	39	1/8	192	
34788	negro	40	1/8	192	
34789	negro	41	1/8	192	
34790	negro	42	1/8	192	
34791	negro	43	1/8	192	
34792	negro	44	1/8	192	
34793	negro	45	1/8	144	
34794	negro	46	1/8	192	
34795	negro	47	1/8	144	



Botas NeoLite

• ideal para el trabajo en el establo y el pasto • suela con perfil autolimpiable para aumentar la protección antideslizamiento • gracias al aislamiento térmico del caucho sintético, la bota mantiene el pie bien caliente incluso en invierno • extraordinariamente cómoda, gracias al bajo peso y a la caña flexible de caucho sintético

Nº. de ref.	Descripción	Color	Talla		€
322071	alto	negro	36	1/10	
322072	alto	negro	37	1/10	
322073	alto	negro	38	1/10	
322074	alto	negro	39	1/10	
322075	alto	negro	40	1/10	
322076	alto	negro	41	1/10	
322071	alto	negro	42	1/10	
322072	alto	negro	43	1/10	
322073	alto	negro	44	1/10	
322074	alto	negro	45	1/10	



Composición

extraíble	100 % caucho sintético
Plantilla:	100 % PVC
Pie	100 % PVC

Botas NeoLite

• ideal para el trabajo en el establo y el pasto • suela con perfil autolimpiable para aumentar la protección antideslizamiento • gracias al aislamiento térmico del caucho sintético, la bota mantiene el pie bien caliente incluso en invierno • extraordinariamente cómoda, gracias al bajo peso y a la caña flexible de caucho sintético

Nº. de ref.	Descripción	Color	Talla		€
3210190	media altura	negro	36	1/10	
3210191	media altura	negro	37	1/10	
3210192	media altura	negro	38	1/10	
3210193	media altura	negro	39	1/10	
3210194	media altura	negro	40	1/10	
3210195	media altura	negro	41	1/10	
322098	media altura	negro	42	1/10	
322099	media altura	negro	43	1/10	
322100	media altura	negro	44	1/10	
322101	media altura	negro	45	1/10	



Composición

extraíble	100 % caucho sintético
Plantilla:	100 % PVC
Pie	100 % PVC



- Selección de guantes de trabajo de excelente calidad. Los materiales selectos, el acabado de gran calidad y la idoneidad para el trabajo caracterizan esta selección de productos.
- Estrictos controles en la fabricación y el suministro en cuanto a calidad, ajuste y ausencia de sustancias nocivas

Áreas de aplicación aclaradas mediante dibujos

¡Presentación estandarizada mediante etiquetas colgantes de calidad!

Pueden imprimirse si el cliente lo desea



Categorías EPI (Equipo de Protección Individual):

CAT I Bajo riesgo; no es necesario un examen de tipo. El guante cumple los requisitos generales del Reglamento UE 2016/425 y debe cumplir requisitos básicos (EN ISO 21420).

CAT II Medio; riesgos mecánicos; se requiere un examen de tipo conforme a la norma EN 388.

CAT III Riesgos irreversibles o mortales; se requiere un examen de tipo y un control de calidad por un organismo de inspección acreditado.

Normas para el equipamiento de protección personal:

Niveles de prestación:

Cuanto mayor sea el número, mejor será el nivel de potencia

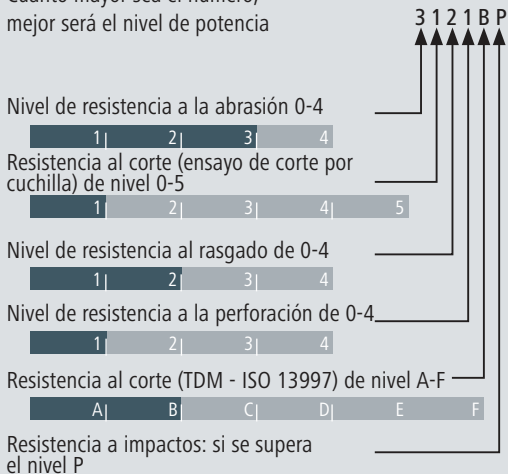

EN 388:2016+A1:2018
Riesgos mecánicos



EN ISO 21420:2020
Requisitos básicos relativos a los guantes

EN ISO 374-1:2016
Protección contra la contaminación química



EN 511:2006
Protección contra el frío



EN ISO 374-5:2016
Contaminación micro-biológica



EN ISO 11393-4:2020
Ropa de protección para usuarios de sierras de cadena accionadas a mano



EN 407:2020
Protección contra riesgos térmicos (calor y fuego)



protección para los usuarios de productos fitosanitarios



Importante:

Las indicaciones, las clasificaciones y los pictogramas son solamente recomendaciones. Deben respetarse en todo caso las correspondientes disposiciones de seguridad estipuladas por la ley o por un organismo subordinado para el puesto de trabajo en cuestión. ¡Es necesario realizar un análisis de riesgos!



Mechanic Guantes Helios

El guante ligero

Gracias a su perfecta adaptación y peso ligero ofrecen un confort óptimo. ¡Los guantes para trabajos de precisión!

- material sintético ultrafino de 0,5 milímetros y, a la vez, resistente para trabajos delicados
- completamente de tejido de licra para una total libertad de movimiento y comodidad: los guantes se ajustan como una segunda piel
- matriz de silicona en forma de panal en los dedos y palmas de las manos para un agarre óptimo
- zonas expuestas en el dorso de la mano reforzadas con silicona
- puntas de los dedos conductoras para el uso de pantallas táctiles

Valoración	
Durabilidad	••
Sensibilidad	•••••
Protección contra la humedad	
Resistencia a grasa y aceite	
Propiedades antideslizantes	•••••
Transpirabilidad	•••••

TV



con etiqueta para colgar

Nº. de ref.	Color	Talla del guante		€
297821	negro / rojo	7 / S	1/3/60	
297822	negro / rojo	8 / M	1/3/60	
297823	negro / rojo	9 / L	1/3/60	
297824	negro / rojo	10 / XL	1/3/60	
297825	negro / rojo	11 / XXL	1/3/60	

Mechanic Guantes Horen

El guante agarratodo

Agarre excepcional, perfecta adaptación, transpirable: ¡ningún otro guante le da un agarre igual!

- matriz de silicona con un diseño especial (revestimiento antideslizante) en dedos y palmas de las manos para un agarre óptimo y, por lo tanto, un trabajo sin esfuerzo
- el material elástico en el dorso de la mano y en el puño asegura un ajuste perfecto
- tejido elástico de 4 vías transpirable entre los dedos para una mayor comodidad climática
- lengüeta para una colocación más cómoda de los guantes
- zona de sudoración de tejido de rizo para mayor comodidad

Valoración	
Durabilidad	•••
Sensibilidad	•••••
Protección contra la humedad	••
Resistencia a grasa y aceite	•
Propiedades antideslizantes	•••••
Transpirabilidad	•••••

TV



con etiqueta para colgar

Nº. de ref.	Color	Talla del guante		€
297862	negro / gris / rojo	8 / M	1/3/60	
297863	negro / gris / rojo	9 / L	1/3/60	
297864	negro / gris / rojo	10 / XL	1/3/60	
297865	negro / gris / rojo	11 / XXL	1/3/60	

EN 388:2016



3131 X

Mechanic Guantes Wotan

El guante antigolpes

Agar excepcional, ajuste perfecto: para usuarios profesionales. Protege las manos de lesiones por golpes e impactos.

- diseño de corte estrecho para trabajos de precisión • inserciones de silicona en la punta de los dedos y las palmas de las manos para un agarre óptimo • acolchado en la palma de la mano para la amortiguación de vibraciones • sofisticado patrón de acolchado para una mayor libertad de movimiento • spandex elástico en el dorso para un ajuste perfecto y una óptima permeabilidad del aire • autocierre de gancho y bucle para evitar la entrada de objetos extraños y para un encaje perfecto
- protección de neopreno para los nudillos

Valoración	
Durabilidad	• • • •
Sensibilidad	• • •
Protección contra la humedad	• •
Resistencia a grasa y aceite	•
Propiedades antideslizantes	• • • •
Transpirabilidad	• • • •

TV

Estampado de silicona para un agarre perfecto

Amortiguador de vibraciones



Protección de los nudillos de policloropreno

Autocierre de gancho y bucle resistente

con etiqueta para colgar

Nº. de ref.	Color	Talla del guante		€
297872	negro / rojo	8 / M	1/3/60	
297873	negro / rojo	9 / L	1/3/60	
297874	negro / rojo	10 / XL	1/3/60	
297875	negro / rojo	11 / XXL	1/3/60	
297876	negro / rojo	12 / XXXL	1/3/60	

EN 388:2016



3131 X

Mechanic Guantes Hermes

El guante antiabrasión

Comodidad y robustez en uno. Protección cómoda y segura para toda la mano gracias a un amplio recubrimiento resistente a la abrasión.

- Amortiguador de vibraciones en la palma de la mano para un trabajo sin fatiga • superficie rugosa con doble refuerzo de PVC en las palmas y dedos que ofrece una gran durabilidad y un óptimo agarre, también para trabajar con cuerdas • refuerzo entre los dedos pulgar e índice para una vida útil más larga • spandex elástico en el dorso para un ajuste perfecto y una óptima permeabilidad del aire • autocierre de gancho y bucle para evitar la entrada de objetos extraños y para un encaje perfecto • protección de neopreno para los nudillos • zona de sudoración de tejido de rizo para mayor comodidad
- lengüeta para una colocación más cómoda de los guantes

Valoración	
Durabilidad	• • • • •
Sensibilidad	• • • •
Protección contra la humedad	• •
Resistencia a grasa y aceite	•
Propiedades antideslizantes	• • •
Transpirabilidad	• • • •

TV

Amortiguador de vibraciones

Refuerzo



Protección de los nudillos de policloropreno

Zona de sudoración de tejido de rizo

con etiqueta para colgar

Nº. de ref.	Color	Talla del guante		€
297882	negro / rojo	8 / M	1/3/60	
297883	negro / rojo	9 / L	1/3/60	
297884	negro / rojo	10 / XL	1/3/60	
297885	negro / rojo	11 / XXL	1/3/60	
297886	negro / rojo	12 / XXXL	1/3/60	

EN 388:2016



2021 X



Mechanic Guantes Zelos

un todoterreno

Sujeción segura, dorso de la mano elástico, buen ajuste: su compañero de confianza para todas las tareas diarias

- el spandex elástico permite un óptimo ajuste y aporta transpirabilidad al dorso
- palmas de la mano de microfibra suave y lavable de 1 mm de grosor
- autocierre de gancho y bucle para evitar la entrada de objetos extraños y para un encaje perfecto

Valoración	
Durabilidad	• • •
Sensibilidad	• • • •
Protección contra la humedad	•
Resistencia a grasa y aceite	
Propiedades antideslizantes	• • •
Transpirabilidad	• • • •



TV

con etiqueta para colgar

Nº. de ref.	Color	Talla del guante		€
297841	gris / rojo / negro	7 / S	1/3/60	
297842	gris / rojo / negro	8 / M	1/3/60	
297843	gris / rojo / negro	9 / L	1/3/60	
297844	gris / rojo / negro	10 / XL	1/3/60	
297845	gris / rojo / negro	11 / XXL	1/3/60	
297846	gris / rojo / negro	12 / XXXL	1/3/60	

Mechanic Guantes Ajax

El guante elegante

Seguros, equilibrados, sin posibilidades de desgaste, protección completa: el mejor guante de la gama

- protectores de TPR en el dorso de la mano para absorber los impactos y proteger el tejido contra desgarro
- zonas estriadas y reforzadas en la palma de la mano para una mayor vida útil, especialmente cuando se trabaja con cuerdas
- amortiguador de vibraciones en la base de la palma de la mano para absorber los impactos
- palmas de la mano de microfibra suave y lavable de 1 mm de grosor
- autocierre de gancho y bucle para evitar la entrada de objetos extraños y para un encaje perfecto

Valoración	
Durabilidad	• • • •
Sensibilidad	• • • •
Protección contra la humedad	• • •
Resistencia a grasa y aceite	•
Propiedades antideslizantes	• • •
Transpirabilidad	• • • •



EN 388:2016
2011 X

con etiqueta para colgar

Nº. de ref.	Color	Talla del guante		€
297852	negro / rojo	8 / M	1/3/60	
297853	negro / rojo	9 / L	1/3/60	
297854	negro / rojo	10 / XL	1/3/60	
297855	negro / rojo	11 / XXL	1/3/60	

Guantes Pan

- guante curtido sin cromo • cuero napa de cabra hidrófugo y de curtido suave • dorso ligero de poliéster; ventilación muy buena • los laterales de los dedos están confeccionados con nailon extensible • ajuste ceñido y tridimensional • manga corta con elástico, la muñeca conserva la movilidad • sin forro, por lo que no hacen sudar • área de aplicación: trabajos de montaje y precisión



curtido sin cromo



EN 388:2016
+A1:2018



3121 X

con etiqueta para colgar

Nº. de ref.	Color	Talla del guante		€
297911	negro	7 / S	1/6/60	
297912	negro	8 / M	1/6/60	
297913	negro	9 / L	1/6/60	
297914	negro	10 / XL	1/6/60	
297915	negro	11 / XXL	1/6/60	

Valoración

Durabilidad	••••
Sensibilidad	••••
Protección contra la humedad	•••
Resistencia a grasa y aceite	••
Propiedades antideslizantes	•••
Transpirabilidad	•••••

Guantes Okuda II

- guante curtido sin cromo • confeccionado con cuero suave de cabra • apto para alérgicos • sin forro y con el dorso descubierto para una mejor ventilación • dorso elástico de spandex que se adapta a la perfección y no hace sudar • puño con autocierre de gancho y bucle • áreas de aplicación: cualquier actividad que requiera sensibilidad en los dedos



curtido sin cromo



con etiqueta para colgar

Nº. de ref.	Color	Talla del guante		€
297151	gris	7 / S	1/6/60	
297152	gris	8 / M	1/6/60	
297153	gris	9 / L	1/6/60	
297154	gris	10 / XL	1/6/60	
297155	gris	11 / XXL	1/6/60	
297156	gris	12 / XXXL	1/6/60	

Valoración

Durabilidad	•••••
Sensibilidad	•••
Protección contra la humedad	•••
Resistencia a grasa y aceite	••
Propiedades antideslizantes	•••
Transpirabilidad	•••

Guantes Graphix II

- con un grosor de cuero de 1,1 mm y un curtido suave, el guante es resistente a la abrasión y a la vez elástico • cuero de vacuno de calidad A sin grano ni grietas, estable y repelente al agua • doble costura, larga durabilidad, no se abren las costuras • semiforrados • dorso descubierto • dorso elástico de spandex, perfecto ajuste, no da de sí • manga corta con elástico, la mano conserva la movilidad, la suciedad no entra en el guante • áreas de aplicación: donde se requieran guantes de especial durabilidad, pero ligeros



Top Seller

curtido sin cromo



EN 388:2016
+A1:2018



2243 X

con etiqueta para colgar

Nº. de ref.	Color	Talla del guante		€
297173	negro	9 / L	1/6/60	
297174	negro	10 / XL	1/6/60	
297175	negro	11 / XXL	1/6/60	
297176	negro	12 / XXXL	1/6/60	

Valoración

Durabilidad	•••••
Sensibilidad	••
Protección contra la humedad	•••
Resistencia a grasa y aceite	••
Propiedades antideslizantes	••
Transpirabilidad	•••



Guantes de piel de napa de vacuno Boss II

• guante curtido sin cromo • apto para alérgicos • suave y flexible napa de cuero de vacuno resistente a la abrasión • fino acabado • sin forro, por lo que también pueden llevarse cómodamente en verano • manga corta con elástico, la muñeca conserva la movilidad • Áreas de aplicación: Montaje y trabajos manuales, empresas de transporte, uso universal



con etiqueta para colgar

Nº. de ref.	Color	Talla del guante		€
297902	creme	8 / M	1/6/60	
297903	creme	9 / L	1/6/60	
297904	creme	10 / XL	1/6/60	
297905	creme	11 / XXL	1/6/60	



Valoración	
Durabilidad	•••••
Sensibilidad	••
Protección contra la humedad	•••
Resistencia a grasa y aceite	••
Propiedades antideslizantes	•••
Transpirabilidad	••

curtido sin cromo



Guantes de cuero napa de cabra Rancher II

• guante curtido sin cromo • apto para alérgicos • suave cuero de napa de cabra, de fino acabado • completamente forrado de fieltro de algodón, aportando suavidad y comodidad • guante fabricado 100 % en cuero y encerado, es totalmente impermeable • manga corta con elástico, la mano conserva la movilidad, la sujeción no entra en el guante • Áreas de aplicación: Montaje y trabajos manuales, empresas de transporte, uso universal



con etiqueta para colgar

Nº. de ref.	Color	Talla del guante		€
297112	creme	8 / M	1/6/60	
297113	creme	9 / L	1/6/60	
297114	creme	10 / XL	1/6/60	
297115	creme	11 / XXL	1/6/60	

Valoración	
Durabilidad	•••••
Sensibilidad	••
Protección contra la humedad	•••
Resistencia a grasa y aceite	••
Propiedades antideslizantes	••
Transpirabilidad	•••

curtido sin cromo



Guantes de jardinería Aventex

• de microfibra suave • palma con fieltro de algodón, por lo que la mano cuenta con un suave acolchado • excelente ajuste y sensibilidad gracias al dorso elástico de spandex • área de aplicación: Jardín



con etiqueta para colgar

Nº. de ref.	Color	Talla del guante		€
297131	gris / rojo	7 / S	1/6/60	
297132	gris / rojo	8 / M	1/6/60	
297133	gris / rojo	9 / L	1/6/60	
297134	gris / rojo	10 / XL	1/6/60	

Valoración

Durabilidad	• •
Sensibilidad	• • • •
Protección contra la humedad	•
Resistencia a grasa y aceite	
Propiedades antideslizantes	• •
Transpirabilidad	• • • •



Guantes de jardinería Secret Garden

• de microfibra suave • excelente ajuste y sensibilidad gracias al dorso elástico de spandex • buena fijación mediante autocierre de gancho y bucle • atractivo estampado en el dorso y en la palma de la mano • área de aplicación: Jardín



con etiqueta para colgar

Nº. de ref.	Color	Talla del guante		€
297200	verde / gris	7 / S	1/6/60	
297206	verde / gris	8 / M	1/6/60	
297207	verde / gris	9 / L	1/6/60	
297208	verde / gris	10 / XL	1/6/60	

Valoración

Durabilidad	• • •
Sensibilidad	• • • •
Protección contra la humedad	•
Resistencia a grasa y aceite	
Propiedades antideslizantes	• • •
Transpirabilidad	• • • •



Guantes de jardinería Rose Garden

- guantes de microfibra suave y al mismo tiempo gruesa • palmas reforzadas como protección adicional contra la perforación • Longitud total del guante: 40 cm, brazos protegidos
- manga acolchada con espuma para una mayor comodidad • zona de la muñeca de suave spandex para ofrecer una mayor libertad de movimientos • excelente ajuste • Aplicación: Jardinería, protección contra espinas



con etiqueta para colgar

Nº. de ref.	Color	Talla del guante		€
297534	negro / gris	10 / XL	1/6/60	
297531	floreado	8 / M	1/6/60	

Valoración	
Durabilidad	••••
Sensibilidad	••
Protección contra la humedad	•
Resistencia a grasa y aceite	•
Propiedades antideslizantes	••
Transpirabilidad	•••



Guantes de jardinería Soft N Care Landscape

- guantes de punto fino (galga 13) sin costuras, de nailon elástico y duradero
- excelente recubrimiento de espuma de nitrilo („MicroFinish”, una estructura superficial similar a las ventosas) • • muy buena sensibilidad en los dedos y perfecto ajuste • cuidadosos con las plantas y frutas gracias a un recubrimiento suave, pero de buen agarre • la nueva generación de guantes de jardinería
- lavable



con etiqueta para colgar

Nº. de ref.	Color	Talla del guante		€
297286	rojo	7 / S	1/6/72	
297287	rojo	8 / M	1/6/72	
297288	rojo	9 / L	1/6/72	

Valoración	
Durabilidad	•••••
Sensibilidad	••••
Protección contra la humedad	•••
Resistencia a grasa y aceite	•
Propiedades antideslizantes	•••••
Transpirabilidad	••••

TOWA

MicroFinish
THE INTELLIGENT GRIP



Guantes de jardinería WithGarden Premium Foresta

- guantes de punto fino (galga 13) sin costuras, de nailon elástico y duradero
- excelente recubrimiento elástico de espuma de látex („MicroFinish“, una estructura superficial similar a las ventosas)
- puño alargado que protege de las ortigas o la suciedad mucho más allá de la muñeca
- la extraordinaria adaptación TOWA proporciona un perfecto ajuste
- cuidadosos con las plantas y frutas gracias a un recubrimiento suave, pero de buen agarre
- lavados, por lo que previenen alergias al látex
- la nueva generación de guantes de jardinería



con etiqueta para colgar

Nº. de ref.	Color	Talla del guante		€
297506	verde	7 / S	1/6/72	
297507	verde	8 / M	1/6/72	
297508	verde	9 / L	1/6/72	

Valoración	
Durabilidad	• • •
Sensibilidad	• • • •
Protección contra la humedad	• •
Resistencia a grasa y aceite	•
Propiedades antideslizantes	• • • •
Transpirabilidad	• •

TOWA
MicroFinish
THE INTELLIGENT GRIP



Guantes de jardinería WithGarden Premium Luminus

- guante de punto fino (galga 13) sin costuras, de poliéster elástico
- excelente recubrimiento de espuma de nitrilo („MicroFinish“, una estructura superficial similar a las ventosas) que proporciona un buen agarre, también en condiciones secas, húmedas o grasientas
- puño alargado que protege de las ortigas o la suciedad mucho más allá de la muñeca
- lavable a máquina con agua fría
- la nueva generación de guantes de jardinería



con etiqueta para colgar

Nº. de ref.	Color	Talla del guante		€
297501	floreado	7 / S	1/6/72	
297502	floreado	8 / M	1/6/72	
297503	floreado	9 / L	1/6/72	

Valoración	
Durabilidad	• • • • •
Sensibilidad	• • • •
Protección contra la humedad	• • •
Resistencia a grasa y aceite	•
Propiedades antideslizantes	• • • • •
Transpirabilidad	• • • •

TOWA
MicroFinish
THE INTELLIGENT GRIP



Guantes de jardinería FlowerPower

• tejido elástico y sin costuras de poliéster (punto fino, galga 13), por lo que se adapta a cualquier forma de mano • dorso descubierto, gran movilidad • fino recubrimiento de PU transpirable que permite una buena sensibilidad en los dedos • área de aplicación: Jardín

Valoración	
Durabilidad	• •
Sensibilidad	• • • • •
Protección contra la humedad	•
Resistencia a grasa y aceite	
Propiedades antideslizantes	• •
Transpirabilidad	• • • •



Paquete doble

con etiqueta para colgar

Nº. de ref.	Talla del guante	UP	Par/unidad de embalaje		€
297456/2	8 / M	1 envase	2 / envase	1/6/60	

Guantes de jardinería Garden Care

• guantes de punto fino (galga 13), tejidos sin costuras, de poliéster • perfecto ajuste a cualquier forma de mano y buena movilidad gracias al dorso descubierto • muy elásticos y flexibles gracias al fino recubrimiento de espuma de látex • atractivos colores y diseño floral en el dorso • área de aplicación: Jardín

Valoración	
Durabilidad	• • •
Sensibilidad	• • • • •
Protección contra la humedad	• • •
Resistencia a grasa y aceite	•
Propiedades antideslizantes	• • • •
Transpirabilidad	• • •



con etiqueta para colgar

Nº. de ref.	Color	Talla del guante		€
297577	rojo	8 / M	1/6/60	
297276	amarillo	8 / M	1/6/60	
297278	lila	8 / M	1/6/60	
297279	Grippy, azul marino	8 / M	1/6/60	

Guantes de jardinería Calla

• diseño atractivo • de spandex elástico • con autocierre de gancho y bucle para un ajuste perfecto • minimotas de PVC para un mejor agarre



con etiqueta para colgar

Nº. de ref.	Color	Talla del guante		€
297135	verde / floreado	6 / XS	1/6/60	
297136	verde / floreado	7 / S	1/6/60	
297137	verde / floreado	8 / M	1/6/60	
297138	verde / floreado	9 / L	1/6/60	

Valoración	
Durabilidad	••••
Sensibilidad	••••
Protección contra la humedad	
Resistencia a grasa y aceite	
Propiedades antideslizantes	•••
Transpirabilidad	••••



Guantes de jardinería Sunny

• diseño atractivo • excelente ventilación en el dorso de la mano al estar descubierto • con autocierre de gancho y bucle para un ajuste perfecto • suave cuero sintético de PU con acolchado en la palma de la mano



con etiqueta para colgar

Nº. de ref.	Color	Talla del guante		€
297126	amarillo / floreado	7 / S	1/6/60	
297127	amarillo / floreado	8 / M	1/6/60	
297128	amarillo / floreado	9 / L	1/6/60	

Valoración	
Durabilidad	••••
Sensibilidad	••••
Protección contra la humedad	•••
Resistencia a grasa y aceite	•
Propiedades antideslizantes	•
Transpirabilidad	•••••



Guantes de jardinería Gardo

• motas de PVC en las palmas • con puño • Material: Algodón



con etiqueta de código de barras

Nº. de ref.	Descripción	Color	Talla del guante	UP	Par/unidad de embalaje		€
29736	para señoras	en varios colores	8 / M	6 par	6 / envase	1/6/240	
29735	para caballeros	verde	10 / XL	6 par	6 / envase	1/6/240	

Valoración	
Durabilidad	•
Sensibilidad	•••
Protección contra la humedad	
Resistencia a grasa y aceite	
Propiedades antideslizantes	••
Transpirabilidad	••••



Guantes infantiles Mini Winter

• Palma de la mano elaborada con material sintético de PU suave e impermeable • Dorso de la mano confeccionado con Softshell • forro caliente de muletón • el puño extralargo y el autocierre de gancho y bucle impiden que caiga nieve y suciedad • colores de advertencia llamativos



297741

Valoración

Durabilidad	•••
Sensibilidad	••
Protección contra la humedad	••
Resistencia a grasa y aceite	
Propiedades antideslizantes	••
Transpirabilidad	•••
Invierno	••••

con etiqueta para colgar

Nº. de ref.	Color	Edad		€
297736	pink	4 – 6	1/6/120	
297737	naranja neón	4 – 6	1/6/120	
297738	amarillo / negro	6 – 8	1/6/120	
297739	pink / negro	6 – 8	1/6/120	
297740	amarillo / negro	8 – 11	1/6/120	
297741	pink / negro	8 – 11	1/6/120	



297738



297737

Expositor de guantes para niño Mini Winter

• 18 pares de guantes infantiles Mini Winter

Volumen de suministro: 6x 297737 Kids 4-6 años naranja, 6x 297738 Kids 6-8 años amarillo, 6x 297740 Kids 8-11 años amarillo

Nº. de ref.		€
297796	1	



Expositor de guantes para niño Joy

• 36 pares de llamativos guantes de jardín infantiles para cualquier edad

Volumen de suministro: 12x 297930 (4-6 años, tractor), 12x 297933 (6-8 años, mariposa), 12x 297934 (8-11 años, negro-neón)

Nº. de ref.		€
297929	1/4	



Guantes para niño Joy

• el dorso y la palma están confeccionados con material transpirable y extensible, lo que permite contar con un ajuste óptimo • minimotas de PVC para un agarre perfecto • atrae todas las miradas con sus divertidos motivos • Áreas de aplicación: perfecto para jugar, hacer bricolaje o trabajar en el jardín (¡un equipamiento de protección que se lleva con gusto!) • lavable a máquina



297931 /
297933



297930 / 297932



297934



297935

con etiqueta para colgar

Nº. de ref.	Descripción	Motivo	Edad		€
297930	con puño	tractor	4 – 6	1/6/240	
297931	con puño	mariposa	4 – 6	1/6/240	
297932	con puño	tractor	6 – 8	1/6/240	
297933	con puño	mariposa	6 – 8	1/6/240	
297934	con puño	negro neón	8 – 11	1/6/240	
297935	con puño	mariposa	8 – 11	1/6/240	

THINKGREEN Guantes para niño Sprout

- guante de punto fino y sin costuras, confeccionado con un 100 % de poliéster reciclado (galga 13)
- perfecto ajuste, gracias al tejido elástico • textura superficial especialmente antideslizante para un agarre perfecto • repelente al agua en las zonas con recubrimiento • Áreas de aplicación: perfecto para jugar, hacer bricolaje o trabajar en el jardín (¡un equipamiento de protección que se lleva con gusto!)



con etiqueta para colgar



Nº. de ref.	Color	Talla del guante	Edad		€
298026	verde / blanco	3/XXXXS	3 - 5	1/6/240	
298027	verde / blanco	4/XXXS	5 - 8	1/6/240	
298028	verde / blanco	5 / XXS	8 - 10	1/6/240	

Valoración	
Durabilidad	••••
Sensibilidad	••••
Protección contra la humedad	••
Resistencia a grasa y aceite	
Propiedades antideslizantes	••••
Transpirabilidad	••••

Novedad

NEW



Guantes para niño Kids

- guantes de punto fino (galga 13) sin costuras con recubrimiento de látex natural • perfecto ajuste, gracias al tejido elástico • muy buen agarre, gracias a la estructura superficial „MicroFinish“
- repelente al agua en las zonas con recubrimiento • lavable a máquina



con etiqueta para colgar

Nº. de ref.	Color	Edad		€
297833	amarillo limón	4 - 6	1/6/72	
297834	naranja	4 - 6	1/6/72	
297832	verde musgo	4 - 6	1/6/72	
297630	azul marino	6 - 8	1/6/72	
297631	rojo borgoña	6 - 8	1/6/72	
297635	purple	6 - 8	1/6/72	
297330	aguamarina	8 - 11	1/6/72	
297331	rojo borgoña	8 - 11	1/6/72	
297332	pink	8 - 11	1/6/72	



Valoración	
Durabilidad	•••
Sensibilidad	•••••
Protección contra la humedad	••
Resistencia a grasa y aceite	
Propiedades antideslizantes	••••
Transpirabilidad	••••

TOWA



Expositor de guantes para niño Kids

- Contenido: 18 pares de guantes para niños de punto fino, sin costuras, con recubrimiento de látex natural • 6 aguamarina 297330 (8 - 11) • 6 rojo borgoña 297631 (6 - 8) • 6 x verde musgo 297832 (4 - 6)

Nº. de ref.	Color		€
29739	aguamarina / rojo borgoña / verde musgo	1/4	



Guantes de punto fino Gnitte

- guantes de punto fino (galga 13) sin costuras con recubrimiento de PU • muy buena sensibilidad táctil: se ajustan como una segunda piel • excelente agarre tanto en seco como en húmedo • recubrimiento a base de disolvente • excelente para el uso industrial, pero también para trabajos de pintura o embalaje



con etiqueta de código de barras

Nº. de ref.	Color	Talla del guante	UP	Par/unidad de embalaje		€
297361	blanco	7 / S	6 par	6 / envase	1/6/240	
297362	blanco	8 / M	6 par	6 / envase	1/6/240	
297363	blanco	9 / L	6 par	6 / envase	1/6/240	
297364	blanco	10 / XL	6 par	6 / envase	1/6/240	
297365	blanco	11 / XXL	6 par	6 / envase	1/6/240	
297351	gris	7 / S	6 par	6 / envase	1/6/240	
297352	gris	8 / M	6 par	6 / envase	1/6/240	
297353	gris	9 / L	6 par	6 / envase	1/6/240	
297354	gris	10 / XL	6 par	6 / envase	1/6/240	
297355	gris	11 / XXL	6 par	6 / envase	1/6/240	



Top Seller

Valoración

Durabilidad	•
Sensibilidad	•••••
Protección contra la humedad	•
Resistencia a grasa y aceite	•
Propiedades antideslizantes	••
Transpirabilidad	••••

Guantes de punto fino Gnitte Black

- guantes de punto fino (galga 13) sin costuras con recubrimiento de PU • muy buena sensibilidad táctil: se ajustan como una segunda piel • excelente agarre tanto en seco como en húmedo • recubrimiento a base de disolvente • excelente para el uso industrial, pero también para trabajos de pintura o embalaje



con etiqueta para colgar

Nº. de ref.	Color	Talla del guante	UP	Par/unidad de embalaje		€
297761	negro	7 / S	6 par	6 / envase	1/6/240	
297762	negro	8 / M	6 par	6 / envase	1/6/240	
297763	negro	9 / L	6 par	6 / envase	1/6/240	
297764	negro	10 / XL	6 par	6 / envase	1/6/240	
297765	negro	11 / XXL	6 par	6 / envase	1/6/240	

Valoración

Durabilidad	•
Sensibilidad	•••••
Protección contra la humedad	•
Resistencia a grasa y aceite	•
Propiedades antideslizantes	••
Transpirabilidad	•••



Guantes de punto fino FineGrip

- hilo de nailon (galga 13) • sin costuras: sin puntos de presión • muy resistentes al desgaste por las motas de la palma • excelente agarre con una buena sensibilidad táctil gracias a las motas planas de las puntas de los dedos • puño de diferente color según el tamaño • aplicación: cómodos guantes para el montaje o el embalaje



Valoración

Durabilidad	•••
Sensibilidad	•••
Protección contra la humedad	
Resistencia a grasa y aceite	
Propiedades antideslizantes	•••
Transpirabilidad	•••

con etiqueta para colgar

Nº. de ref.	Color	Talla del guante		€
297342	blanco / azul	8 / M	1/6/120	
297344	blanco / azul	10 / XL	1/6/120	



Guantes EasyTouch

• tejido de nailon (galga 15) elástico y sin costuras para un perfecto ajuste a cualquier tipo de mano, buena movilidad • recubrimiento de espuma de nitrilo fino para una excelente protección contra riesgos mecánicos; repele aceite y agua • los diminutos iones metálicos del revestimiento para los dedos permiten pulsar los elementos de la pantalla táctil • No es necesario quitarse los guantes para manejar la pantalla táctil • Áreas de aplicación: Para tramitar pedidos, manejar programas informáticos y cualquier otra actividad cotidiana

Valoración	
Durabilidad	••••
Sensibilidad	••••
Protección contra la humedad	••
Resistencia a grasa y aceite	•••
Propiedades antideslizantes	••••
Transpirabilidad	••••



con etiqueta para colgar

Nº. de ref.	Color	Talla del guante		€
297951	azul claro	7 / S	1/6/60	
297952	azul claro	8 / M	1/6/60	
297953	azul claro	9 / L	1/6/60	
297954	azul claro	10 / XL	1/6/60	
297955	azul claro	11 / XXL	1/6/60	
297957	fandango pink	7 / S	1/6/60	
297958	fandango pink	8 / M	1/6/60	
297959	fandango pink	9 / L	1/6/60	

EN 388:2016

+A1:2018



4131 X



Guantes Premium Plus

• tejido de nailon (galga 15) elástico y sin costuras para un perfecto ajuste a cualquier tipo de mano, buena movilidad • recubrimiento de espuma de nitrilo fino y transpirable para una excelente protección contra riesgos mecánicos, repele aceite y agua • muy buenas propiedades de agarre en seco gracias a las motas de la palma • puño de diferente color según el tamaño • sin disolventes (DMF)



Top Seller

con etiqueta para colgar

Nº. de ref.	Color	Talla del guante		€
297971	bordeaux	7 / S	1/6/144	
297972	bordeaux	8 / M	1/6/144	
297973	bordeaux	9 / L	1/6/144	
297974	bordeaux	10 / XL	1/6/144	
297975	bordeaux	11 / XXL	1/6/144	
297976	bordeaux	12 / XXXL	1/6/144	

EN 388:2016

+A1:2018



4121 X



Valoración	
Durabilidad	••••
Sensibilidad	••••
Protección contra la humedad	••
Resistencia a grasa y aceite	•••
Propiedades antideslizantes	••••
Transpirabilidad	••••



Guantes Comfort Plus

- tejido de nailon (galga 15) elástico y sin costuras para un perfecto ajuste a cualquier tipo de mano, buena movilidad
- recubrimiento de espuma de nitrilo fino y transpirable para una excelente protección contra riesgos mecánicos, repele aceite y agua
- muy buenas propiedades de agarre en seco gracias a las motas de la palma
- puño de diferente color según el tamaño
- sin disolventes (DMF)

con etiqueta para colgar

Nº. de ref.	Color	Talla del guante		€
297261	antracita	7 / S	1/6/144	
297262	antracita	8 / M	1/6/144	
297263	antracita	9 / L	1/6/144	
297264	antracita	10 / XL	1/6/144	
297265	antracita	11 / XXL	1/6/144	
297266	antracita	12 / XXXL	1/6/144	



Valoración	
Durabilidad	• • • •
Sensibilidad	• • • •
Protección contra la humedad	• •
Resistencia a grasa y aceite	• • •
Propiedades antideslizantes	• • • •
Transpirabilidad	• • • •



EN 388:2016



4121 X

Guantes Premium

- tejido de nailon (galga 15) elástico y sin costuras para un perfecto ajuste a cualquier tipo de mano, buena movilidad
- recubrimiento de espuma de nitrilo fino y transpirable para una excelente protección contra riesgos mecánicos, repele aceite y agua
- puño de diferente color según el tamaño
- áreas de aplicación: ideal para trabajos con altas exigencias en cuanto a la sensibilidad táctil, industria automovilística, trabajos de montaje, electrónica, trabajos de distribución y pintura
- sin disolventes (DMF)



Valoración	
Durabilidad	• • • •
Sensibilidad	• • • •
Protección contra la humedad	• •
Resistencia a grasa y aceite	• • •
Propiedades antideslizantes	• • •
Transpirabilidad	• • • •



con etiqueta para colgar

Nº. de ref.	Color	Talla del guante		€
297461	negro	7 / S	1/6/144	
297462	negro	8 / M	1/6/144	
297463	negro	9 / L	1/6/144	
297464	negro	10 / XL	1/6/144	
297465	negro	11 / XXL	1/6/144	

EN 388:2016

+A1:2018



4121 X



Guantes Premium Basic

- tejido de poliéster (galga 15) elástico y sin costuras para un perfecto ajuste a cualquier tipo de mano; buena movilidad
- recubrimiento de espuma de nitrilo fino para una excelente protección contra riesgos mecánicos; repele aceite y agua
- áreas de aplicación: ideal para trabajos con altas exigencias en cuanto a la sensibilidad táctil, industria automovilística, trabajos de montaje, electrónica, trabajos de distribución y pintura



Valoración	
Durabilidad	• • •
Sensibilidad	• • • •
Protección contra la humedad	• •
Resistencia a grasa y aceite	• • •
Propiedades antideslizantes	• • •
Transpirabilidad	• • •

con colgante de código de barras y gancho de plástico

Nº. de ref.	Color	Talla del guante		€
297961	antracita	7 / S	1/6/144	
297962	antracita	8 / M	1/6/144	
297963	antracita	9 / L	1/6/144	
297964	antracita	10 / XL	1/6/144	
297965	antracita	11 / XXL	1/6/144	

EN 388:2016

+A1:2018



3121 X



Guantes de punto fino Agua

• guantes de punto fino de nailon (galga 15) • doble baño: más resistentes a la abrasión que los guantes de látex corrientes • impermeable • doble baño en espuma de látex, por lo que destacan por un buen agarre, así como una gran comodidad de uso, reduciendo el cansancio de la mano • Áreas de aplicación: Arquitectura de jardín y paisajística, industria de la congelación, trabajos al aire libre

EN 388:2016
+A1:2018



2121 X



con etiqueta para colgar

Nº. de ref.	Color	Talla del guante		€
297781	azul / negro	7 / S	1/6/60	
297782	azul / negro	8 / M	1/6/60	
297783	azul / negro	9 / L	1/6/60	
297784	azul / negro	10 / XL	1/6/60	
297785	azul / negro	11 / XXL	1/6/60	

Valoración	
Durabilidad	••••
Sensibilidad	••••
Protección contra la humedad	•••••
Resistencia a grasa y aceite	••
Propiedades antideslizantes	•••••
Transpirabilidad	••



Guantes de punto fino SmoothGrip

• Guante de punto fino de poliéster (galga 13) • con un revestimiento de espuma de látex suave y de buen agarre • dorso de mano y dedos descubierto • buen ajuste y buena sensibilidad en los dedos • transpirable y con buen agarre • Aplicación: Montaje, mantenimiento, uso universal • EN 388, CAT II



EN 388:2016



2121 X

con etiqueta de código de barras

Nº. de ref.	Color	Talla del guante	UP	Par/unidad de embalaje		€
297452	verde	8 / M	6 par	6 / envase	1/6/60	
297453	verde	9 / L	6 par	6 / envase	1/6/60	
297454	verde	10 / XL	6 par	6 / envase	1/6/60	
297455	verde	11 / XXL	6 par	6 / envase	1/6/60	

Novedad

NEW

Valoración	
Durabilidad	•••
Sensibilidad	•••
Protección contra la humedad	•
Resistencia a grasa y aceite	•
Propiedades antideslizantes	•••
Transpirabilidad	•••



THINK GREEN



100 % Recycled Polyester



Environmentally Friendly Paper
100 % Recycled Paper



Water-based Dye



Degradable Plastic bag

THINKGREEN Guante de punto ultrafino BAREHAND COOL

tecnología de punto de máximo nivel

- sensación de „pies descalzos”, gracias a la tecnología de tejido de punto ultrafino en galga 21 • THINKGREEN + COOLMAX® EcoMade 100 % poliéster reciclado: su aportación a la protección medioambiental • la fibra COOLMAX® EcoMade proporciona una evacuación del calor ultrarrápida y una duradera sensación de frescor • recubrimiento antibacteriano „Sanitized Actifresh”: sin olor propio, limpieza e higiene duraderas • recubrimiento de nitrilo elástico resistente a la abrasión y con una superficie arenosa que mejora el agarre • compatible con pantallas táctiles • Área de aplicación: verano, sol, sudor • puede lavarse en la lavadora hasta máx. 40 °C

Valoración

Durabilidad	•••••
Sensibilidad	•••••
Protección contra la humedad	••
Resistencia a grasa y aceite	•••
Propiedades antideslizantes	•••••
Transpirabilidad	•••••



Novedad

NEW



STANDARD 100
21.HCN.89238
Hohenstein HTTI



Nº. de ref.	Color	Talla del guante		€
297566	azul claro / blanco	7 / S	1/6/60	
297567	azul claro / blanco	8 / M	1/6/60	
297568	azul claro / blanco	9 / L	1/6/60	
297569	azul claro / blanco	10 / XL	1/6/60	
297570	azul claro / blanco	11 / XXL	1/6/60	

con etiqueta para colgar

EN 388:2016
+A1:2018



3121 X

THINKGREEN Guantes de punto fino Allround

- guante de punto fino y sin costuras, confeccionado con un 100 % de poliéster reciclado (galga 13) • sensibilidad óptima en la punta de los dedos y ajuste perfecto
- producto especialmente adecuado para trabajos sencillos en los ámbitos de la agricultura, la logística o la jardinería • puede lavarse en la lavadora hasta máx. 40 °C



con etiqueta para colgar

Nº. de ref.	Color	Talla del guante		€
298010	verde / blanco	6 / XS	1/6/60	
298011	verde / blanco	7 / S	1/6/60	
298012	verde / blanco	8 / M	1/6/60	
298013	verde / blanco	9 / L	1/6/60	
298014	verde / blanco	10 / XL	1/6/60	
298015	verde / blanco	11 / XXL	1/6/60	

EN 388:2016
+A1:2018



2131 X



STANDARD 100
21.HCN.89238
Hohenstein HTTI

TV

THINK GREEN

THINKGREEN Guantes de punto fino Universal

- guante de punto fino y sin costuras, confeccionado con un 100 % de poliéster reciclado (galga 13) • sensibilidad óptima en la punta de los dedos y ajuste perfecto
- producto especialmente adecuado para trabajos sencillos en los ámbitos de la agricultura, la logística o la jardinería • puede lavarse en la lavadora hasta máx. 40 °C



con etiqueta para colgar

Nº. de ref.	Color	Talla del guante		€
298016	verde	7 / S	1/6/60	
298017	verde	8 / M	1/6/60	
298018	verde	9 / L	1/6/60	
298019	verde	10 / XL	1/6/60	



2131 X

THINKGREEN Guantes de punto fino Pro

- guante de punto fino y sin costuras, confeccionado con un 100 % de poliéster reciclado (galga 13) • recubrimiento de espuma de nitrilo elástico y resistente a la abrasión • se agarra bien en seco gracias a la superficie porosa • las piezas pequeñas en las puntas de los dedos permiten manejar pantallas táctiles • producto adecuado para trabajos exigentes con madera o piedra, así como para lijados y montajes o trabajos con vehículos • puede lavarse en la lavadora hasta máx. 40 °C

con etiqueta para colgar



Novedad

NEW

Nº. de ref.	Color	Talla del guante		€
298031	negro	7 / S	1/6/60	
298032	negro	8 / M	1/6/60	
298033	negro	9 / L	1/6/60	
298034	negro	10 / XL	1/6/60	
298035	negro	11 / XXL	1/6/60	



4121 X

THINKGREEN Guantes de punto fino Expert

- guante de punto fino y sin costuras, confeccionado con un 45 % de poliéster reciclado (galga 15) • recubrimiento de espuma de nitrilo elástico y resistente a la abrasión • se agarra bien en seco gracias a la superficie porosa • las piezas pequeñas en las puntas de los dedos permiten manejar pantallas táctiles
- producto adecuado para trabajos exigentes con madera o piedra, así como para lijados y montajes o trabajos con vehículos • puede lavarse en la lavadora hasta máx. 40 °C



con etiqueta para colgar

Nº. de ref.	Color	Talla del guante		€
298022	azul jaspeado	8 / M	1/6/60	
298023	azul jaspeado	9 / L	1/6/60	
298024	azul jaspeado	10 / XL	1/6/60	
298025	azul jaspeado	11 / XXL	1/6/60	



4121 X

Valoración	
Durabilidad	••••
Sensibilidad	•••
Protección contra la humedad	••
Resistencia a grasa y aceite	•••
Propiedades antideslizantes	••••
Transpirabilidad	••••

THINKGREEN Expositor de guantes



Novedad

NEW

pinturas respetuosas con el medioambiente

Papel sostenible

Guantes:

- de fibras recicladas
- sin sustancias nocivas
- ajuste óptimo



Volumen de suministro: 12 pares THINKGREEN BAREHAND COOL de talla 8, 9, 10, 11, 12 pares THINKGREEN Pro de talla 8, 9, 10, 11, 12 pares THINKGREEN Universal de talla 7, 8, 9, 10

Nº. de ref.		€
298009	1	

Volumen de suministro: 12 pares de THINKGREEN Allround tallas 6, 7, 8, 9, 10, 11, 12 pares de THINKGREEN Universal tallas 8, 10, 12 pares de THINKGREEN Expert tallas 8, 9, 10, 11

Nº. de ref.		€
298020	1	

THINKGREEN Expositor de guantes para niño Sprout

Novedad

NEW

- Contenido: 18 pares de guantes de punto fino y sin costuras confeccionados completamente con poliéster reciclado (galga 13) y provistos de un revestimiento de látex natural
- 6 x 298026 talla 3 (3-5 años)
- 6 x 298027 talla 4 (5-8 años)
- 6 x 298028 talla 5 (8-10 años)

Valoración	
Durabilidad	• • • •
Sensibilidad	• • • •
Protección contra la humedad	• •
Resistencia a grasa y aceite	
Propiedades antideslizantes	• • • •
Transpirabilidad	• • • •

Nº. de ref.	Color		€
298030	verde / blanco	1/4	



Guantes Verdi

- guantes de punto fino (galga 13) de nailon/span-dex • con baño de látex • dorso de mano y dedos descubierto • Palma de la mano con acabado rugoso
- Aplicación: Construcción, jardín, mantenimiento, navegación, uso universal



con etiqueta para colgar

Nº. de ref.	Color	Talla del guante		€
297595	verde	7 / S	1/6/60	
297596	verde	8 / M	1/6/60	
297597	verde	9 / L	1/6/60	
297598	verde	10 / XL	1/6/60	
297599	verde	11 / XXL	1/6/60	

EN 388:2016



2131 X

Valoración	
Durabilidad	••••
Sensibilidad	••••
Protección contra la humedad	••
Resistencia a grasa y aceite	•
Propiedades antideslizantes	•••
Transpirabilidad	•••



Guantes de punto fino Nytec

- guantes de punto fino de nailon (galga 13) sin costuras, resistentes a la rotura • recubrimiento de nitrilo: muy buenas propiedades mecánicas (abrasión), repelencia a los líquidos, resistencia al aceite • tejido elástico de nailon para un perfecto ajuste y un clima agradable, como si fuera una segunda piel • Áreas de aplicación: Ingeniería mecánica, industria automovilística, aceite, trabajos de montaje, trabajos de precisión



con etiqueta para colgar

Nº. de ref.	Color	Talla del guante		€
297432	azul	8 / M	1/6/60	
297433	azul	9 / L	1/6/60	
297434	azul	10 / XL	1/6/60	
297435	azul	11 / XXL	1/6/60	

EN 388:2016



4121 X

Valoración	
Durabilidad	••••
Sensibilidad	•••
Protección contra la humedad	•••
Resistencia a grasa y aceite	•••
Propiedades antideslizantes	•
Transpirabilidad	••



Guantes de punto de algodón

DermaTex

- blanqueados • confección con tejido mixto transpirable de algodón • pueden usarse por ambos lados • con horquilla • mayor comodidad y durabilidad por su calidad y su peso (300 g / docena en la talla 10) • Áreas de aplicación: Construcción (p. ej., para el enfoscado) como guantes interiores (bajo otros guantes) • 6 pares por bolsa



Nº. de ref.	Color	Talla del guante	UP	Par/unidad de embalaje		€
29725/6	blanco	8 / M	1 envase	6 / envase	1/100	
29727/6	blanco	10 / XL	1 envase	6 / envase	1/100	
297496/6	blanco	12 / XXXL	1 envase	6 / envase	1/100	

Valoración	
Durabilidad	•••••
Sensibilidad	•••••
Protección contra la humedad	•••••
Resistencia a grasa y aceite	•••••
Propiedades antideslizantes	•
Transpirabilidad	•••••



Guantes de trabajo ProNit Plus

• soporte textil de algodón de excelente calidad, blanqueado • robustos y flexibles gracias al recubrimiento de nitrilo puro • estructura superficial rugosa, de buen agarre • de uso universal, p. ej., en la construcción



¡resistencia a la abrasión gracias a un recubrimiento completamente de nitrilo!

con etiqueta para colgar

Nº. de ref.	Color	Talla del guante		€
297421	amarillo	7 / S	1/6/60	
297422	amarillo	8 / M	1/6/60	
297423	amarillo	9 / L	1/6/60	
297424	amarillo	10 / XL	1/6/60	
297425	amarillo	11 / XXL	1/6/60	

EN 388:2016
+A1:2018



3111 X

Valoración	
Durabilidad	•••••
Sensibilidad	•••
Protección contra la humedad	•••
Resistencia a grasa y aceite	•••••
Propiedades antideslizantes	•••
Transpirabilidad	•••



Top Quality



Guantes de trabajo ProNit

• nitrilo amarillo • con puño • soporte textil de algodón • dorso descubierto • de buen agarre y antideslizante • ideal para la construcción



con etiqueta de código de barras

Nº. de ref.	Color	Talla del guante	UP	Par/unidad de embalaje		€
29716	amarillo	8 / M	6 par	6 / envase	1/6/120	
29707	amarillo	9 / L	6 par	6 / envase	1/6/120	
29717	amarillo	10 / XL	6 par	6 / envase	1/6/120	

Valoración	
Durabilidad	••
Sensibilidad	•••
Protección contra la humedad	•••
Resistencia a grasa y aceite	••
Propiedades antideslizantes	••
Transpirabilidad	•••

EN 388:2016
+A1:2018



3111 X



Guantes Magnex 538

Con novedosa textura superficial patentada: NanoFinish

- guantes de punto fino de poliamida (galga 15) sin costuras
- doble baño; por ello, es muy durable; inmersión impermeable
- palma de nitrilo con textura superficial antideslizante «NanoFinish»
- increíble suavidad, flexibilidad y durabilidad
- se agarra muy bien en seco; se agarra bien mojado y con aceite
- producto certificado para uso alimentario
- tejido tratado con el producto «Sanitized®», de efecto antibacteriano; sin olor a sudor
- ajuste TOWA de eficacia probada; también se ajusta a los dedos

Valoración	
Durabilidad	••••
Sensibilidad	••••
Protección contra la humedad	••
Resistencia a grasa y aceite	••••
Propiedades antideslizantes	•••••
Transpirabilidad	••••

Novedad

NEW

con etiqueta para colgar

Detalle de nanoacabado Superficie del guante

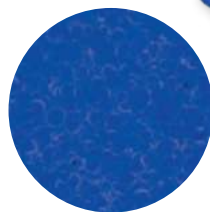

NANOFinish™



STANDARD 100
N-KEN 12118
Nissenken
www.oeko-tex.com



Nº. de ref.	Color	Talla del guante		€
297685	azul jaspeado	7 / S	1/6/144	
297686	azul jaspeado	8 / M	1/6/144	
297687	azul jaspeado	9 / L	1/6/144	
297688	azul jaspeado	10 / XL	1/6/144	
297689	azul jaspeado	11 / XXL	1/6/144	

EN 388:2016
+A1:2018



4121 X



Guantes de punto fino AirexDry

- guantes de punto fino de nailon (galga 13) sin costuras • recubrimiento de espuma de nitrilo de alta calidad y resistente a la abrasión • Tecnología «SMART™»: El tejido se seca con mucha rapidez, y el sudor se transporta hacia fuera sin apenas encontrar obstáculos • De efecto antimicrobiano con «Sanitized™» (piritiona de zinc) • Palma con «MicroFinish™» (estructura superficial similar a las ventosas que proporciona un buen agarre) • perfecta adaptación, como una segunda piel • áreas de aplicación: uso universal, no está indicado para el frío

Valoración	
Durabilidad	•••••
Sensibilidad	•••••
Protección contra la humedad	••
Resistencia a grasa y aceite	•••
Propiedades antideslizantes	•••••
Transpirabilidad	•••••



EN 388:2016
+A1:2018



3121 X



STANDARD 100
N-KEN 12118
Nissenken
www.oeko-tex.com

TV

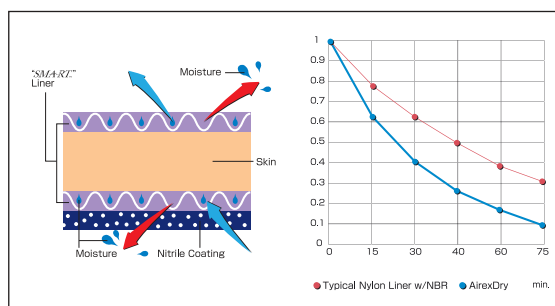
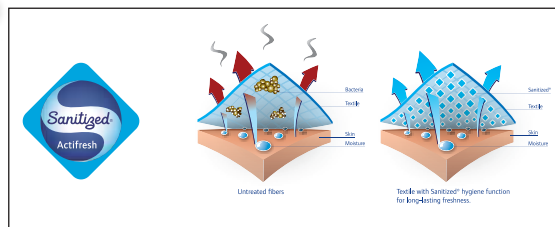

Nº. de ref.	Color	Talla del guante		€
297791	azul jaspeado	7 / S	1/6/144	
297792	azul jaspeado	8 / M	1/6/144	
297793	azul jaspeado	9 / L	1/6/144	
297794	azul jaspeado	10 / XL	1/6/144	
297795	azul jaspeado	11 / XXL	1/6/144	



Guantes de punto fino ActivGrip XA325

• guantes de punto fino de poliéster/algodón (galga 13) • doble baño de látex: más resistentes a la abrasión que los guantes de látex corrientes • dorso descubierto, pulgar completamente cubierto • palma con „MicroFinish“ (estructura superficial similar a las ventosas que proporciona un buen agarre) • muy buena sensibilidad en los dedos y perfecto ajuste • lavados, por lo que previenen alergias al látex



Top Seller



con etiqueta para colgar

Nº. de ref.	Color	Talla del guante		€
297671	naranja / gris	7 / S	1/6/144	
297672	naranja / gris	8 / M	1/6/144	
297673	naranja / gris	9 / L	1/6/144	
297674	naranja / gris	10 / XL	1/6/144	
297675	naranja / gris	11 / XXL	1/6/144	

Valoración	
Durabilidad	• • •
Sensibilidad	• • • •
Protección contra la humedad	• • • •
Resistencia a grasa y aceite	•
Propiedades antideslizantes	• • • • •
Transpirabilidad	• • •



STANDARD 100

N-KEN 12118
Nissenken

www.oeko-tex.com

EN 388:2016
+A1:2018



2131 X



Guantes de punto fino ActivGrip Lite

• Guante de punto fino de poliéster (galga 13) • con baño de látex • dorso de mano y dedos descubierto, pulgares totalmente cubiertos • palma con „MicroFinish“, que proporciona un buen agarre • muy buen ajuste y excelente sensibilidad en los dedos • lavados, por lo que previenen alergias al látex



Top Seller

con etiqueta para colgar

Nº. de ref.	Color	Talla del guante		€
297271	amarillo fluorescente	7 / S	1/6/144	
297272	amarillo fluorescente	8 / M	1/6/144	
297273	amarillo fluorescente	9 / L	1/6/144	
297274	amarillo fluorescente	10 / XL	1/6/144	
297275	amarillo fluorescente	11 / XXL	1/6/144	

Valoración	
Durabilidad	• • •
Sensibilidad	• • • •
Protección contra la humedad	• • •
Resistencia a grasa y aceite	•
Propiedades antideslizantes	• • • • •
Transpirabilidad	• • • •



STANDARD 100

N-KEN 12118
Nissenken

www.oeko-tex.com

EN 388:2016
+A1:2018



2131 X



Guantes de punto fino ActivGrip Advance

• guantes de punto fino de nailon (galga 13) sin costuras • excelente recubrimiento de nitrilo: muy buenas propiedades mecánicas (abrasión), resistencia al aceite • „MicroFinish“ (estructura superficial similar a las ventosas) que proporciona un buen agarre, también en condiciones secas, húmedas o grasientas • tejido elástico de nailon para un perfecto ajuste y un clima agradable, como si fuera una segunda piel • uso universal



Top Seller

MicroFinish
THE INTELLIGENT GRIP

con etiqueta para colgar

Nº. de ref.	Color	Talla del guante	UP	Par/unidad de embalaje		€
297290	lila	6 / XS	6 par	6 / envase	1/6/144	
297291	lila	7 / S	6 par	6 / envase	1/6/144	
297292	lila	8 / M	6 par	6 / envase	1/6/144	
297293	lila	9 / L	6 par	6 / envase	1/6/144	
297294	lila	10 / XL	6 par	6 / envase	1/6/144	
297295	lila	11 / XXL	6 par	6 / envase	1/6/144	

Valoración	
Durabilidad	• • • • •
Sensibilidad	• • • •
Protección contra la humedad	• • •
Resistencia a grasa y aceite	• • • •
Propiedades antideslizantes	• • • • •
Transpirabilidad	• • • •



STANDARD
100

N-KEN 12118
Nissenken

www.oeko-tex.com

EN 388:2016
+A1:2018



4121 X



Towa Guantes de punto fino SG A187

¡Un solo guante aún a precisión y sensibilidad en la punta de los dedos!

- guante de punto fino (galga 13) sin costuras, de poliéster
- palma de nitrilo con textura superficial antideslizante „MicroFinish“
- el diseño ergonómico se adapta perfectamente a la mano y a sus movimientos
- excelente sensibilidad en la punta de los dedos
- el tejido ligero proporciona una temperatura agradable y actúa como una segunda piel
- El revestimiento de nitrilo es compatible con las pantallas táctiles: para manejar un smartphone o una tablet no tendrá que quitarse los guantes



TOWA
MicroFinish
THE INTELLIGENT GRIP

con etiqueta para colgar

Valoración	
Durabilidad	• • • •
Sensibilidad	• • • •
Protección contra la humedad	• •
Resistencia a grasa y aceite	• • • •
Propiedades antideslizantes	• • • • •
Transpirabilidad	• • • •

Nº. de ref.	Color	Talla del guante		€
297666	gris jaspeado / negro	7 / S	1/6/144	
297667	gris jaspeado / negro	8 / M	1/6/144	
297668	gris jaspeado / negro	9 / L	1/6/144	
297669	gris jaspeado / negro	10 / XL	1/6/144	
297670	gris jaspeado / negro	11 / XXL	1/6/144	

EN 388:2016
+A1:2018



3121 X



Guantes PowerGrab

• Guante de punto fino de poliéster/algodón (galga 10) • con baño de látex • dorso de mano y dedos descubiertos • pulgares completamente cubiertos • palma con „CrinkleFinish“ • lavados, por lo que previenen alergias al látex



con etiqueta para colgar

Nº. de ref.	Color	Talla del guante		€
297201	azul / amarillo	7 / S	1/6/72	
297202	azul / amarillo	8 / M	1/6/72	
297203	azul / amarillo	9 / L	1/6/72	
297204	azul / amarillo	10 / XL	1/6/72	
297205	azul / amarillo	11 / XXL	1/6/72	

Valoración	
Durabilidad	••••
Sensibilidad	•••
Protección contra la humedad	•••
Resistencia a grasa y aceite	•
Propiedades antideslizantes	••••
Transpirabilidad	•••

EN 388:2016
+A1:2018



2141 X



Guantes PowerGrab Plus

• Guante de punto fino de poliéster/algodón (galga 10) • con baño de látex • dorso de mano y dedos descubiertos • pulgares completamente cubiertos • palma con „MicroFinish“, que proporciona un buen agarre • lavados, por lo que previenen alergias al látex



con etiqueta para colgar

Nº. de ref.	Color	Talla del guante		€
297311	gris / amarillo	7 / S	1/6/72	
297312	gris / amarillo	8 / M	1/6/72	
297313	gris / amarillo	9 / L	1/6/72	
297314	gris / amarillo	10 / XL	1/6/72	
297315	gris / amarillo	11 / XXL	1/6/72	

Valoración	
Durabilidad	••••
Sensibilidad	•••
Protección contra la humedad	•••
Resistencia a grasa y aceite	•
Propiedades antideslizantes	••••
Transpirabilidad	•••



EN 388:2016
+A1:2018



3142 X

Guantes de piel de vacuno Worker

• cuero extraordinariamente suave y resistente de 1,1 - 1,3 mm • con forro de algodón (calidad A) • con dorso verde y puño de lona • costuras dobles, de corte amplio • borde de diferente color, según la talla



con etiqueta para colgar

Nº. de ref.	Color	Talla del guante		€
297181	verde	7 / S	1/6/60	
297182	verde	8 / M	1/6/60	
297183	verde	9 / L	1/6/60	
297184	verde	10 / XL	1/6/60	
297185	verde	11 / XXL	1/6/60	
297186	verde	12 / XXXL	1/6/60	
297187	verde	13 / XXXXL	1/6/60	

Valoración	
Durabilidad	•••••
Sensibilidad	••
Protección contra la humedad	•••
Resistencia a grasa y aceite	••
Propiedades antideslizantes	•••
Transpirabilidad	•••



Top Seller

EN 388:2016



2132 X



Guantes de piel de vacuno Yelltor

• grosor de cuero: aprox. 1,1 mm • de corte amplio • semiforrados • calidad profesional



con etiqueta de código de barras

Nº. de ref.	Color	Talla del guante		€
29748	amarillo	10 / XL	1/6/60	
29749	amarillo	11 / XXL	1/6/60	

Valoración	
Durabilidad	•••••
Sensibilidad	••
Protección contra la humedad	•••
Resistencia a grasa y aceite	••
Propiedades antideslizantes	•••
Transpirabilidad	•••

EN 388:2016



1132 X



Guantes de trabajo Worker II

• guante curtido sin cromo • apto para alérgicos • cuero de vacuno extraordinariamente suave y resistente • palma de la mano forrada de algodón • con dorso de algodón y manga de lona • acabado de gran calidad • costuras dobles • áreas de aplicación universales: Tareas rudas, suciedad, agricultura, transporte



Valoración	
Durabilidad	••••
Sensibilidad	•••
Protección contra la humedad	•••
Resistencia a grasa y aceite	••
Propiedades antideslizantes	•••
Transpirabilidad	•••

curtido sin cromo



con etiqueta para colgar

Nº. de ref.	Color	Talla del guante		€
297922	verde	8 / M	1/6/60	
297923	verde	9 / L	1/6/60	
297924	verde	10 / XL	1/6/60	
297925	verde	11 / XXL	1/6/60	
297926	verde	12 / XXXL	1/6/60	

EN 388:2016
+A1:2018



3142 X



Guantes de trabajo Rico

• de microfibra suave y blanda • muy cómodos • palma de la mano forrada de algodón • áreas de aplicación universales: Suciedad, agricultura, transporte, montaje



Valoración	
Durabilidad	•••
Sensibilidad	••••
Protección contra la humedad	••
Resistencia a grasa y aceite	•
Propiedades antideslizantes	•
Transpirabilidad	•••

con etiqueta para colgar

Nº. de ref.	Color	Talla del guante	UP	Par/unidad de embalaje		€
297712	Marrón	8 / M	6 par	6 / envase	1/6/60	
297713	Marrón	9 / L	6 par	6 / envase	1/6/60	
297714	Marrón	10 / XL	6 par	6 / envase	1/6/60	
297715	Marrón	11 / XXL	6 par	6 / envase	1/6/60	



Guante de nitrilo BluNit

• robustos guantes de nitrilo con puño
• dorso descubierto • muy buena resistencia a la abrasión y al desgarrar • repele la grasa y el aceite



con etiqueta para colgar

Nº. de ref.	Color	Talla del guante		€
29718	azul	10 / XL	1/6/60	

EN 388:2016



4211 X

Valoración

Durabilidad	• • • •
Sensibilidad	•
Protección contra la humedad	• • •
Resistencia a grasa y aceite	• • •
Propiedades antideslizantes	• •
Transpirabilidad	•



Guante de protección fitosanitaria Vinex

• soporte textil de terciopelo de algodón • muy cómodos, absorben el sudor • buen agarre gracias a la superficie estructurada • nitrilo: buena resistencia a las sustancias químicas y a la abrasión • áreas de aplicación: Manipulación de sustancias químicas, protección en el trabajo industrial, hogar • Longitud: 33 cm • Grosor de pared: 0,38 mm • sin látex, aptos para alérgicos



con etiqueta para colgar

Nº. de ref.	Color	Talla del guante		€
29816	verde	7 / S	1/6/144	
29817	verde	8 / M	1/6/144	
29818	verde	9 / L	1/6/144	
29825	verde	10 / XL	1/6/144	

Valoración

Durabilidad	• • • •
Sensibilidad	• • •
Protección contra la humedad	• • • • •
Resistencia a grasa y aceite	• • • • •
Propiedades antideslizantes	• • •
Transpirabilidad	

EN 388:2016 +A1:2018



4101 X

EN ISO 374-1:2016 Type A



AJKLMNOPT

EN ISO 374-5:2016



ISO 18889:2019



G2



Guante de látex de uso doméstico Protex

• agradables de llevar, película de látex elástica • borde anatómico ondulado • muy cómodos, gracias al soporte textil de terciopelo de algodón • buen agarre, gracias al perfil de nido de abeja de la palma • ideales para trabajos de limpieza ligeros • aptos para el contacto con alimentos • áreas de aplicación: Limpieza, industria de la alimentación, industria, gastronomía, agricultura • Longitud: 30 cm • Grosor de pared: 0,38 mm



con etiqueta para colgar

Nº. de ref.	Color	Talla del guante		€
29819	amarillo	7 / S	1/6/240	
29820	amarillo	8 / M	1/6/240	
29821	amarillo	9 / L	1/6/240	
29822	amarillo	10 / XL	1/6/240	

Valoración

Durabilidad	• •
Sensibilidad	• • •
Protección contra la humedad	• • • • •
Resistencia a grasa y aceite	•
Propiedades antideslizantes	• • •
Transpirabilidad	•

EN 388:2016 +A1:2018



1010 X

EN ISO 374-1:2016 Type A



KLMPST

EN ISO 374-5:2016



Guante de protección PVC Protecton

• Guante de protección de PVC • forro interlock de algodón • uso universal contra grasas y aceites • Longitud: 35 cm • estanco a líquidos • sin DEHP



con etiqueta para colgar

Nº. de ref.	Color	Talla del guante		€
29729	marrón rojizo	10 / XL	1/6/60	

EN 388:2016



4121 X

Valoración	
Durabilidad	• • • •
Sensibilidad	• • •
Protección contra la humedad	• • • • •
Resistencia a grasa y aceite	• • • • •
Propiedades antideslizantes	•
Transpirabilidad	



Guante para embaldosar Fletex

• con tejido de base de algodón • suaves, flexibles, absorben el sudor • totalmente recubiertos con látex, muy elásticos y estancos a los líquidos • con puño largo para proteger el antebrazo de manera óptima • seguro agarre en húmedo y en seco, gracias a la mano rugosa de doble baño • resistente contra ácidos, bases y soluciones salinas • relativa resistencia a la acetona y al alcohol • Áreas de aplicación: Industria química, industria de la construcción, embaldosado, agricultura, alimentos



con etiqueta para colgar

Nº. de ref.	Color	Talla del guante		€
297256	azul	8 / M	1/6/60	
297257	azul	9 / L	1/6/60	
297258	azul	10 / XL	1/6/60	
297259	azul	11 / XXL	1/6/60	

Valoración	
Durabilidad	• • • •
Sensibilidad	• • •
Protección contra la humedad	• • • • •
Resistencia a grasa y aceite	•
Propiedades antideslizantes	• • •
Transpirabilidad	

EN 388:2016
+A1:2018



4131 X

EN ISO 374-1:2016
+A1:2018
Type A



AKLMPST

EN ISO 374-5:2016



Guantes de protección química Chemex

• guantes de protección química estancos a los líquidos con fuerte recubrimiento de nitrilo (0,85 mm) • soporte textil de algodón • resistente a un gran número de sustancias químicas agresivas, como el n-heptano, la lejía de sosa (40 %) o el ácido sulfúrico (96 %) • excelente resistencia a la abrasión • superficie perfilada para un buen agarre tanto en seco como en húmedo • Áreas de aplicación: Agricultura, ingeniería mecánica, industria del aceite, talleres de pintura



¡Especialmente indicados para la manipulación de productos químicos!

Nº. de ref.	Color	Talla del guante		€
297646	verde	8 / M	1/6/60	
297647	verde	9 / L	1/6/60	
297648	verde	10 / XL	1/6/60	
297649	verde	11 / XXL	1/6/60	

con etiqueta para colgar

Valoración	
Durabilidad	• • • • •
Sensibilidad	• •
Protección contra la humedad	• • • • •
Resistencia a grasa y aceite	• • • • •
Propiedades antideslizantes	• • • •
Transpirabilidad	

EN ISO 374-5:2016



EN 388:2016
+A1:2018



4011 X

EN ISO 374-1:2016
+A1:2018
Type A



AJKLMPST



Guantes de protección contra cortes Cutter Top

guante fino de protección contra cortes de nivel F y provisto de un revestimiento de espuma de nitrilo

- tejido de wolframio combinado con HDPE y spandex resistente a los cortes • el punto muy fino y elástico (18 galgas) contribuye a que las manos no se cansen y permite contar con un buen ajuste • apto para pantalla táctil gracias a las fibras conductoras de wolframio • resistente al desgarro gracias al refuerzo en el dedo índice y el pulgar • área de aplicación: bordes cortantes, industria metalúrgica, cristal, producto para el cuidado de pezuñas



con etiqueta para colgar



Top Quality

EN 388:2016



4X43 F



la máxima clase de protección de corte posible: F

Nº. de ref.	Color	Talla del guante		€
297982	gris / negro	8 / M	1/6/60	
297983	gris / negro	9 / L	1/6/60	
297984	gris / negro	10 / XL	1/6/60	
297985	gris / negro	11 / XXL	1/6/60	

Valoración

Durabilidad	•••••
Sensibilidad	•••••
Protección contra la humedad	•
Resistencia a grasa y aceite	••
Propiedades antideslizantes	•••••
Transpirabilidad	•••••
Corte	•••••

Guantes de protección contra cortes Cutter

- Guante de protección contra cortes (galga 15) de fibra de vidrio resistente a cortes, mezclado con spandex y poliéster para mejorar la elasticidad • palma con recubrimiento de PU gris • muy buen ajuste • tejido fino y de alta calidad, sin esfuerzo para las manos • áreas de aplicación: Trabajos con bordes cortantes, industria metalúrgica, cristal



con etiqueta para colgar

Nº. de ref.	Color	Talla del guante		€
297705	gris / verde	7 / S	1/6/60	
297706	gris / verde	8 / M	1/6/60	
297707	gris / verde	9 / L	1/6/60	
297708	gris / verde	10 / XL	1/6/60	
297709	gris / verde	11 / XXL	1/6/60	

EN 388:2016



4X41 C

Valoración

Durabilidad	•••••
Sensibilidad	•••••
Protección contra la humedad	•
Resistencia a grasa y aceite	•
Propiedades antideslizantes	•••
Transpirabilidad	•••••
Corte	•••••

Guante para soldador y barbacoa Weldex II

- de cuero vacuno dividido robusto y curtido sin cromo
- combinación de 5 dedos • óptima protección contra el calor, para barbacoa o soldadura • interior forrado por completo de mullido muletón, cubierto por fuerte lona • EN 12477 A+B



Valoración

Durabilidad	•••••
Sensibilidad	•••••
Protección contra la humedad	•••••
Resistencia a grasa y aceite	•••
Propiedades antideslizantes	•••
Transpirabilidad	••

curtido sin cromo



con etiqueta para colgar

Nº. de ref.	Color	Talla del guante		€
297370	creme	10 / XL	1/6/60	

EN 407:2004



413X4X

EN 388:2016



4234 X



Guante motosierra Forester

Uso de 12 capas del nuevo material de protección contra cortes Engtex Avertic Pro™ de Suecia. Al contrario que los elementos insertados convencionales para la protección contra cortes, Engtex Avertic Pro™ destaca por una mejor movilidad, un peso reducido y una transpirabilidad mayor. Gracias a su ajuste perfecto y excelente dexteridad, los usuarios dejarán de mostrarse reacios a utilizar guantes motosierra.

- protección de la mano izquierda, que queda expuesta, hasta una velocidad de cadena de 16 m/s • cuero de cabra hidrófugo, suave y curtido sin cromo provisto de un refuerzo doble para la palma de la mano, con lo que se obtiene una mejor resistencia a la abrasión • dorso confeccionado con spandex elástico para una movilidad y elasticidad óptimas • colores de señalización para localizarlos mejor entre la maleza
- área de aplicación: Silvicultura, conservación del paisaje • Transpirable • EN ISO 11393-4:2019, CAT III

Valoración	
Durabilidad	• • • • •
Sensibilidad	• • • • •
Protección contra la humedad	• •
Resistencia a grasa y aceite	• •
Propiedades antideslizantes	• •
Transpirabilidad	• • • •

EN ISO 11393-4:
2019



Class 0 - 16 m/s
Design A - Type 2

EN 388:2016
+A1:2018



3244X

curtido sin cromo



CAT III

con etiqueta para colgar

Nº. de ref.	Color	Talla del guante		€
297527	naranja / negro	9 / L	1/3/60	
297528	naranja / negro	10 / XL	1/3/60	
297529	naranja / negro	11 / XXL	1/3/60	

Guantes Wood II

- cuero de cabra curtido sin cromo • cuero de calidad A sin grano ni grietas, muy estable y repelente al agua • completamente forrados con suave muletón, que protege del frío • con puño de calidad, que impide la entrada de suciedad y nieve al guante • puño con cuero integrado para la protección de las venas
- dorso de seda de paracaídas repelente al agua • Áreas de aplicación: Trabajos forestales, trabajos rudos de gran esfuerzo

Valoración	
Durabilidad	• • • • •
Sensibilidad	• •
Protección contra la humedad	• • • •
Resistencia a grasa y aceite	•
Propiedades antideslizantes	• • •
Transpirabilidad	• • •
Invierno	• • • •

EN 511:2006



X1X

EN 388:2016
+A1:2018



2212 X

curtido sin cromo



con etiqueta para colgar

Nº. de ref.	Color	Talla del guante		€
297943	verde	9 / L	1/6/60	
297944	verde	10 / XL	1/6/60	
297945	verde	11 / XXL	1/6/60	
297946	verde	12 / XXXL	1/6/60	



Guantes de invierno Arktic II

- fabricado con material sintético suave e hidrófugo • grueso forro de Thinsulate
- mullidos y cálidos a temperaturas muy bajas • dorso de algodón negro • suave puño • fino acabado



Thinsulate™ 40 gramos

con etiqueta para colgar

Nº. de ref.	Color	Talla del guante		€
297993	negro	9 / L	1/6/60	
297994	negro	10 / XL	1/6/60	
297995	negro	11 / XXL	1/6/60	
297996	negro	12 / XXXL	1/6/60	

EN 388:2016
+A1:2018



1221 X

EN 511:2006



X1X

Valoración	
Durabilidad	•••••
Sensibilidad	••
Protección contra la humedad	••
Resistencia a grasa y aceite	•
Propiedades antideslizantes	•••
Transpirabilidad	•••
Invierno	•••••



Guantes de invierno Polartex II

- guantes impermeables con una capa de membrana transpirable • suave cuero napa de cabra, curtido sin cromo y de fino acabado • cálido forro Thinsulate de 40 g para soportar temperaturas muy bajas • dorso elástico de spandex • manga corta con elástico, la mano conserva la movilidad, la suciedad no entra en el guante • áreas de aplicación: allí donde se requiera un guante cálido y seco



curtido sin cromo



con etiqueta para colgar

Nº. de ref.	Color	Talla del guante		€
297612	turquesa / gris	8 / M	1/6/60	
297613	turquesa / gris	9 / L	1/6/60	
297614	turquesa / gris	10 / XL	1/6/60	
297615	turquesa / gris	11 / XXL	1/6/60	
297616	turquesa / gris	12 / XXXL	1/6/60	



Valoración	
Durabilidad	••
Sensibilidad	••
Protección contra la humedad	••
Resistencia a grasa y aceite	
Propiedades antideslizantes	••
Transpirabilidad	•••
Invierno	•••••



Guantes de invierno PowerGrab Thermo W

- guantes de punto fino de doble capa con un excelente aislamiento térmico
- interior de forro acrílico (galga 10) cálido y mullido
- tejido exterior negro de fino poliéster, galga 13
- todavía más cálidos que los famosos PowerGrab Thermo, pero con recubrimiento similar
- recubrimiento de espuma de látex de calidad
- dorso de mano y dedos descubiertos
- pulgares completamente cubiertos
- Palma con «MicroFinish» (la textura de la superficie es similar a las ventosas) para un buen agarre, también en condiciones secas y húmedas
- lavados, por lo que previenen alergias al látex
- Áreas de aplicación: Trabajos al aire libre en invierno en los que se requiere una buena sensibilidad en los dedos

Valoración

Durabilidad	• • • •
Sensibilidad	• • •
Protección contra la humedad	• • •
Resistencia a grasa y aceite	•
Propiedades antideslizantes	• • • • •
Transpirabilidad	• • •
Invierno	• • • • •



Interior de forro acrílico cálido y mullido

EN 511:2006



01X

EN 388:2016
+A1:2018



1231 X

con etiqueta para colgar

Nº. de ref.	Color	Talla del guante		€
297582	negro	8 / M	1/6/72	
297583	negro	9 / L	1/6/72	
297584	negro	10 / XL	1/6/72	
297585	negro	11 / XXL	1/6/72	

Guantes de invierno IceGrip

- guantes de punto fino sin costuras de poliéster/algodón
- fluorescentes
- con un cálido forro acrílico
- recubrimiento de látex elástico
- Áreas de aplicación: Construcción, industria de la congelación y trabajos al aire libre



Valoración

Durabilidad	• • •
Sensibilidad	• • •
Protección contra la humedad	• • •
Resistencia a grasa y aceite	•
Propiedades antideslizantes	• • • • •
Transpirabilidad	• • •
Invierno	• • • •

EN 388:2016
+A1:2018



2141 X

EN 511:2006



X2X

con etiqueta de código de barras

Nº. de ref.	Color	Talla del guante		€
297481	naranja	7 / S	1/6/60	
297482	naranja	8 / M	1/6/60	
297483	naranja	9 / L	1/6/60	
297484	naranja	10 / XL	1/6/60	
297485	naranja	11 / XXL	1/6/60	



Guantes de invierno PowerGrab Thermo

- guantes de punto fino de poliéster/algodón • con mullido forro acrílico para proteger contra el frío • con baño de látex • dorso de mano y dedos descubiertos • pulgares completamente cubiertos • Palma con «MicroFinish» • lavados, por lo que previenen alergias al látex

TOWA

Valoración

Durabilidad	••••
Sensibilidad	•••
Protección contra la humedad	•••
Resistencia a grasa y aceite	•
Propiedades antideslizantes	•••••
Transpirabilidad	•••
Invierno	•••••



con etiqueta para colgar



Top Seller



con etiqueta de código de barras

EN 388:2016
+A1:2018



1141 X

EN 511:2006



01X

EN 407:2020



X2XXX



STANDARD
100

N-KEN 12118
Nissenken

www.oeko-tex.com



Nº. de ref.	Color	Talla del guante	UP	Par/unidad de embalaje		€
297381	naranja	7 / S	6 par	6 / envase	1/6/72	
297382	naranja	8 / M	6 par	6 / envase	1/6/72	
297383	naranja	9 / L	6 par	6 / envase	1/6/72	
297384	naranja	10 / XL	6 par	6 / envase	1/6/72	
297385	naranja	11 / XXL	6 par	6 / envase	1/6/72	
297281	amarillo	7 / S			1/6/72	
297282	amarillo	8 / M			1/6/72	
297283	amarillo	9 / L			1/6/72	
297284	amarillo	10 / XL			1/6/72	
297285	amarillo	11 / XXL			1/6/72	



Guantes de invierno ThermoDry I

- guantes de punto fino de poliéster/algodón (galga 13)
- con mullido forro acrílico para proteger contra el frío
- doble baño: más resistentes a la abrasión que los guantes de látex corrientes • 2. Inmersión en espuma de látex, por lo que proporcionan un buen agarre • impermeable • Áreas de aplicación: Arquitectura de jardín y paisajística, industria de la congelación, trabajos al aire libre



con etiqueta para colgar

Nº. de ref.	Color	Talla del guante		€
298001	azul	7 / S	1/6/72	
298002	azul	8 / M	1/6/72	
298003	azul	9 / L	1/6/72	
298004	azul	10 / XL	1/6/72	
298005	azul	11 / XXL	1/6/72	

Valoración

Durabilidad	••••
Sensibilidad	•••
Protección contra la humedad	•••••
Resistencia a grasa y aceite	••
Propiedades antideslizantes	••••
Transpirabilidad	••
Invierno	••••

EN 388:2016
+A1:2018



1131 X

EN 511:2006



01X



KERBL



C	Casquillo alargado	278	ColostroStart	15	Cordless Turbo A5 Cortapelo inálámbri- co	191
C10 Bomba de circulación	Castrador de lechones	372	Colostrum	63	CorePro Bombilla led E27	304
Cabezada	Catéter de espuma	393	Comedero	204, 205, 206, 473, 474	Corral Raimo BigBag	289
Cabezada de cuerda	Catéter de espuma Foamtip	394	Comedero alargado	51	Correa abdominal para elevador	14
Cabezada de presentación	Catéter de espuma SafeBlue® Foamtip	394	Comedero alargado con válvula flotador	51, 234	Correa de amarre	123
Cabezada de sisal con anilla	Catéter espiral	393, 394	Comedero automático	474, 475, 476	Correa de amarre con 4 cantoneras	321
Cabezada de vaca con barbada	Catéter espiral SafeBlue® Spirette	394	Comedero automático con motivo Ladies	475	Correa de sujeción rápida	319
Cabezada para alpacas	Catéter mamario	69	Comedero automático con patas	476, 477	Correa para cargas pesadas	314
Cabezada para llamas	Cazo para estiércol	262	Comedero automático con tapa abatible	475	Correa para remolque	325
Cabezada para toros	Cebo granulado AzametiFly	333	Comedero automático con tapa protectora	477	Corredera de alimentación	267
Cabezadas	Cepillo de limpieza de manos	79	Comedero automático ecológico	476	Cortapelo de cola de vaca TailWell	88
Cabezal de corte con revestimiento DLC Favorita	Cepillo de mano	85, 86	Comedero automático Grow Feeder Maxi	391	Cortapelo inálámbri- co Akkurata	189
Cabezal de corte con revestimiento DLC SnapOn	Cepillo de mano con mango	85	Comedero automático para codornices	472	Cortapelo inálámbri- co Bonum	171
Cabezal de corte Cryogen-X	Cepillo de poste HAPPYCOW	167	Comedero automático para conejos	515	Cortapelo inálámbri- co DeloX	194
Cabezal de corte Favorita	Cepillo doble	86	Comedero automático para lechones TR-5	391	Cortapelo inálámbri- co DropiX	194
Cabezal de corte SnapOn	Cepillo flexible	86	Comedero automático para polluelos	474	Cortapelo inálámbri- co Durati Horse	185
Cable calefactor anticongelación con termostato	Cepillo para limpiar y fregar	86	Comedero automático reciclado	477	Cortapelo inálámbri- co Durati VET	185
Cable calefactor anticongelación de 24 V	Cepillo para pezoneras	87	Comedero cierrapuerta	515	Cortapelo inálámbri- co Econom CL	172
Cable calefactor de canalones	Cepillo para tubos	86	Comedero combinado	49	Cortapelo inálámbri- co FarmClipper Akku2177	177
Cable de conexión para batería de coches y cercas de pastos	Cepillo para vacunos	169	Comedero combinado pequeño	49	Cortapelo inálámbri- co FAV5 CL	183
Cable de tracción con trinquete Hand Power Puller	Cepillo para vacunos HAPPYCOW Free	166	Comedero con varillas metálicas	205	Cortapelo inálámbri- co Favorita CL	180
Cable de tracción para puerta de gallinas	Cepillo para vacunos Texas	169	Comedero de acero inoxidable	208, 516	Cortapelo inálámbri- co Favorita CLi	179
Cable elástico de remolque	Cepillo rascador	168	Comedero de aluminio	208	Cortapelo inálámbri- co Libra	180
Cable expansor	Cepillo rascador HAPPYCOW Bully	167	Comedero de cerámica doble	516	Cortapelo inálámbri- co Onyx	196
Cabrestante eléctrico	Cepillo rascador para cerdos	381	Comedero de heno	49, 209, 210, 376, 514	Cortapelo inálámbri- co Sonic	196
Cabrestante Hand Winch	Cepillo rascador XL	168	Comedero de heno XL Nature	514	Cortapelo inálámbri- co TaproX 2.0	195
Cadena	Cepillo redondo	85	Comedero de pienso concentrado pequeño	49	Cortapelo inálámbri- co Vega	189
Cadena de amarre (pieza de amarre)	Cepillo universal y calderas	85	Comedero flexible FlexBag	207	Cortarrabos con mecanismo de soporte	373
Cadena de buey	Cera para el desplumado	480	Comedero HangOn 13L	205	Cortarrabos con transformador	373
Cadena para collares de amarre de terneros y ganado joven	Cerca eléctrica anticaracoles	295	Comedero HangOn 8L	205	Cortarrabos de gas	372
Cadena para collares de amarre de vacuno	Cesta universal	291	Comedero largo con pesebre	439	Cortarrabos eléctrico Engel	373
120	Cesta de huevos	481	Comedero modelo para rincón	206	Cortina de tiras	290
Cadena para vacas	Cesta para forraje	376, 473	Comedero para conejos	515	CosyHeat Placa calefactora	464
Cadena para vacunos Tiroler	Cesta para topillos	294	Comedero para lechones	389	Cottino Vet Algodón de vendaje	145
Cadena por metros	Cesta trampa para ratones Luna	354	Comedero para lechones Easy Pan	390	CottinoStar Venda acolchada	144
Cadena vertical	Chaleco reflectante	521	Comedero para lechones Maxi Hopper Pan	390	CottoMull algodón de vendaje en compresión de gasas	145
Caja de transporte de huevos	Chemex Guantes de protección química	578	Comedero para lechones Maxi Pan	391	CottoPad Venda acolchada y para pezuñas	144
Caja multiusos	Cilindro	405	Comedero para lechones Mini Piglet	389	Covatutto 108 digital Incubadora automática	462
Caja trampa Alive Predator ecoflex	Cilindro natural para morder	379	Comedero para lechones Mini Hopper Pan	390	Covatutto 16 L digital Pro Incubadora automática	463
Caja trampa Alive Predator flex	Cilindro para HSW FERRO-MATIC®	406	Comedero para palomas	472, 473	Covatutto 16 L Incubadora automática	463
Caja trampa Alive Predator Super	Cilindro para morder	379	Comedero para pienso concentrado	204	Covatutto 162 digital Incubadora automática	462
Calentador de leche MilkPot 50	Cinta adhesiva para reparación	294, 311	Comedero para terneros y cabras	204	Covatutto 24 digital Incubadora automática	462
Calentador de leche para terneros con soporte de agarre	Cinta americana	153, 311	Comedero rectangular	208	Covatutto 7 Incubadora automática	463
Calentador de leche terneros EasyHeat	Cinta con hebilla de presión	319, 321	Comedero semicircular	208	Crema de manos con urea y aceite de joboba	78
Calentador de leche terneros FastHeat	Cinta de advertencia	311	Comedero triangular	208	Cryogen-X Cabezal de corte	193
Calentador de leche terneros SuperHeat	Cinta de aluminio	244	Comedero y bebedero	206	Cubeta para esparcir	262
Calentador de leche terneros SuperHeat Digital	Cinta de amarre automática con función de enrollado	316	Comfort Plantilla	546, 547	Cubo bebedero	19
Calif Drencher MilkyDrencher	Cinta de amarre automática Quickloader	317	Comfort Plus Guantes	564	Cubo bebedero con válvula FixClip New Generation	17
Calif Drencher Profi	Cinta de amarre automática Smart Retract	317	Comfort Pro Projector led	300	Cubo bebedero con válvula higiénica	18
Calif Paste	Cinta de amarre con trinquete	315, 316, 321	COMFY Zueco de PU	541	Cubo bebedero para terneros	19
CalfHouse Master Plus	Cinta de amarre con trinquete con gancho	315	Concentrado contra larvas y moscas de establo CyDiMix	335	Cubo bebedero transparente	19
CalfHouse PE UV+	Cinta de amarre con trinquete con gancho y argolla triangulares	315	Concentrado de vitaminas AD3EC	483	Cubo de acero inoxidable	263
CalfHouse Premium Plus	Cinta de barrera de lámina	311	Concentrado líquido MilbaStop Ultra	339	Cubo de agua	263
CalfHouse Premium XL	Cinta de patas para podómetro	198	Conector cruzado de cables trenzados		Cubo de ordeño de plástico	93
CalfHouse Premium XL Caseta para grupos de terneros con cornadiza	Cinta elevadora de 2 capas	324	Litzclip®	455	Cubo de ordeño semitransparente	93
CalfHouse Premium XXL	Cinta métrica para ganado Animeter	112	Conector en T de cables trenzados Litzclip®	455	Cubo para agua o comida FlatBack	207
Calla Guantes de jardinería	Cinta para escaleras	319	Conector para cable trenzado Litzclip®	455	Cubo para corderos	420, 421
Calorímetro	Cintas anti-patas abiertas	371	Conector para paneles para pastos	218	Cubo para establos y obras Jumbo	50, 263
Calz-o-Phos Liquid	Classic de Luxe Bebedero	516	Conectores de puntales verticales para mallas de cercado	456	Cubo para establos y obras Jumbo Jumbo	263
Calzozogol Bolo	Classic Vaso aplicador	72	Conejera	514	Cubo universal	263
Cámara	ClauFit Tintura de pezuñas	154	Conejera 4-Season Superior	502	Cuchilla para cascos	139
Cámara de vigilancia	ClawPlus	158	Conejera Alfred	507	Cuchilla para cascos con mango	139
Cantenera	ClawTape Vendaje de pezuñas	152	Conejera Appartement Flat	506	Cuchilla para vendajes	142
Cantenera ligera	Colador de leche de acero inoxidable	89	Conejera Appartement Pro	505	Cuchillas Econom	174
Cánula desechable HENKE-JECT®	Collar	430	Conejera Buddy	506	Cuchillas Wellington	437
Cánula mamaria	Collar con eslabón oval	430	Conejera Freddy	507	Cuenco de piedra	516
Cánulas mamarias	Collar de amarre para ganado joven Top Quality	119	Conejera Freetime	506	Cuerda	312
Carácter con placa base adicional	Collar de amarre para ternero Standard	122	Conejera Freetime Luke	504	Cuerda de juego	53, 380
Carácter para tatuadora	Collar de amarre para terneros Top Quality	119	Conejera Lucky	504	Cuerda de repuesto para el extractor para partos HK	10
CareMINT Producto para el cuidado de las ubres	Collar de amarre para toros jóvenes Top Quality	121	Conejera Südtirol	502	Cuerda de sisal	118, 380
Casa para animales pequeños Outdoor	Collar de amarre para toros jóvenes Top Quality	121	Conejera Tyrol Alpin	502	Cuerda de transporte de ganado	118
Casco protector	Collar de eslabones planos	125	Conejera Villa	504	Cuerda de transporte de ganado PP	118
Caseta colectiva grande con set de conexión 440	Collar de marcación	201	Conejera XXL Vario	503		
Caseta para animales pequeños Fortuna	Collar para encerado	202	constanta4 Esquiladora	176		
Caseta para gallinas o conejos	Collar para ovejas	430	constanta4 Esquiladora de ovejas	435		
Caseta para grupos de terneros con cornadiza CalfHouse Premium XL	Collar tubular	125	constanta4 Esquiladora de ovejas	425		
	Collar tubular con gancho de retención	125	Contraplaca para anclajes de amarre	322		
			CoolSpray	188		

Kit de ampliación para jaula doble de terneros 14611	48
Kit de cilindro y juego de juntas	405
Kit de conexión a un contenedor IBC	232
Kit de conexión para bomba de pastos	229
Kit de reparación	455
Kit de reparación para puntales verticales instalados en mallas de cercados	456
Kit de seguridad de 4 piezas	537
Kit de tinta para marcar ganado	197, 438
Klaudia Venda para uso veterinario	144
KN50 Bebedero	230
KN50 Bebedero para depósitos de pasto	231
Komfort Pistola de pulverización	82
Kompakt Escoba de exterior	259
Kompakt Escoba larga	260
KratzPad Esterilla de limpieza y rascado	170
Krause Anillo de destete	107
Kubic Bebedero para aves	466

L	
LACABAC Válvula flotador	232
Ladies Bebedero de plástico con motivo	470
Ladies Comedero automático con motivo	475
LAKCHO Bebedero con calefacción	248
LaktaStart®	59
Lamb Doser	426
Láminas atrapamoscas de establo FlyMaster 346	
Lámpara de calefacción Profi	368
Lámpara de calefacción SunnyBoy	369
Lámpara por infrarrojos	368, 369, 465
Lana de madera para ubres	66
Lanza de aplicación	362
Lanza de espuma ST-73 con botella	84
Lápiz descornador	104
largo	127
Larvanon 2 SG	332
Larvanon 50	332
Larvicida contras moscas HokoEX	332
Latex Classic Guantes desechables	526
Latex Top Guantes desechables	526
lavabotas	544
Lazo de pesaje para corderos	426
Legra para cascos y pezuñas	135, 137
Legra para cascos y pezuñas de forma danesa Expert	135
Legra para cascos y pezuñas Expert	135
Legra para cascos y pezuñas Profi	137
Legra para cascos y pezuñas ProfiCurv	136
Legra para cascos y pezuñas ProfilLoop	136
Legra para cascos y pezuñas SuperProfi	137
Legra para pezuñas plegable Profi	427
Legra Profi	427
Libra Cortapelo inalámbrico	180
Light Gafas de protección	535
Limador de dientes a batería Premium	374
Limador de dientes a batería ProPig	374
Limador de dientes con eje flexible Premium 375	
Limador de dientes Premium	375
Limpiador de manos con abrasivo	79
Linterna led con batería MiniFire Akku	309
Linterna led con batería ProFire Akku	309
Litzclip® Conector cruzado de cables trenzados	455
Litzclip® Conector en T de cables trenzados	455
Litzclip® Conector para cable trenzado	455
Loción de lavado de ubres concentrada	67
Lona de tejido PolyGuard 110-120 g/m ²	310
Lona de tejido PolyGuard 210 g/m ²	310
Lucky Conejera	504
Luminaria estancia para lugares con humedad para tubos led	304
Luminaria led de trabajo con batería Work-Fire Akku	308
Luminaria led de trabajo WorkFire	308
Luminaria LED lugares húmedos	305
Luminaria LED lugares húmedos FarmLINE	306
Luminaria LED lugares húmedos FarmPRO	305
Luna Cesta trampa para ratones	354
Luna Jaula trampa de alambre para ratas	354
Luna Jaula trampa de alambre para ratones	354

Luna Trampa para ratas	352
Luna Trampa para ratones	351
M	
Magnex 538 Guantes	571
Malla para aves	486, 487
Malla para conejos	513
Malla para ovejas	447
Mango de bisturí	402
Mango de bisturí plegable	402
Mango de pala recto	281
Mango de zapapico	281
Mango para hacha corta	281
Mango para hacha larga	281
Mango para martillo a dos manos	281
Mango para pala	282
mano plástico	261
Manta para terneros EasyWear	55
Manta para terneros Premium	54
Manta para terneros Ripstopp	54
Manta para terneros ThermoPlus	55
Manta para vacas	12
Máquina cortapelo A6	192
Máquina cortapelo Econom II	173
Máquina cortapelo FarmClipper4	177
Máquina cortapelo FAV5	183
Máquina cortapelo Favorita II	178
Máquina cortapelo Favorita SPEED	178
Máquina cortapelo Golden A5	191
Máquina cortapelos inalámbrica Exacta	190
Máquina cortapelos inalámbrica Isis	190
Máquina limp. vacas HAPPYCOW Duo	162
Máquina limp. vacas HAPPYCOW MaxiSwing 164	
Máquina limp. vacas HAPPYCOW MidiSwing 165	
Máquina limp. vacas HAPPYCOW MiniSwing 165	
Máquina limp. vacas HAPPYCOW Uno	163
Marca auricular PrimaFlex	416
Marca auricular Twintag	417
Marca para colgar al cuello para ovejas	438
Marca para oreja de vacuno FlexoPlus	418
Marcador	417
Marcador de ganado	397
Marcador de ganado TopMarker	396
Martillo de herraje	139
Martillo de tatuaje Top Quality	398
Máscara respiratoria con válvula FFP3 NR D. 529	
Máscara respiratoria FFP1 NR D	528
Máscara respiratoria FFP2 NR D	528
Máscara respiratoria sin válvula de exhalación FFP2 NR	528
Mascarilla quirúrgica tipo IIR	528
MASTA-KILL	339
MASTA-KILL Spray	339
Master Plus CalfHouse	36
Matamoscas 2 x 15 W HaftKill	331
Matamoscas 2138	327
Matamoscas de establo K-Alba®	333
Matamoscas EcoKill	329
Matamoscas EcoKill Inox	330
Matamoscas EcoKill Inox IPX4	328
Matamoscas EcoKill LED	329
Matamoscas Green Line	328
Matamoscas S-Serie	327
Material de sutura Perlon	403
Mathieu Soporte de aguja	403
Maxi Hopper Pan Comedero para lechones	390
Maxi Incubadora automática	463
Maxi Pan Comedero para lechones	391
MaxiMove Delantal de ordeño y limpieza PU 97	
Maza de herraje	139
MD4Q2 Detector de mastitis	69
Mechanic Guantes Ajax	552
Mechanic Guantes Helios	550
Mechanic Guantes Hermes	551
Mechanic Guantes Horen	550
Mechanic Guantes Wotan	551
Mechanic Guantes Zelos	552
Media máscara Vulcano	529
Medidor de humedad de cereales Grain Master GMSV2	287

Medidor de humedad para cereales GMM mini	288
Medidor de humedad para cereales Twist-Grain pro	287
Medidor de humedad para heno y paja	288
Medidor de leche	95
Melkers Original Premium con manteca de karité	78
Merk III Diluyente de semen porcino	395
MilbaStop Ultra Concentrado líquido	339
MilkPot 50 Calentador de leche	28
MilkyDrencher Calf Drencher	25
MilkyFeeder Biberón para terneros	25
MilkyTeat Tetina para terneros	25, 26
Mini-Piglet Comedero para lechones	389
Mini Hopper Pan Comedero para lechones	390
Mini Winter Expositor de guantes para niño	560
MiniFire Akku Linterna led con batería	309
MiniKill Eliminador de insectos	331
Mite-ExSil Spray antiácaros	340
Mobile Coop	493, 494
Mod. 221500 Bebedero	220
Mod. 222000 Bebedero	221
Modell A 800 Bayern Extractor para partos	10
Módulo de conectividad	457
Molino de grano eléctrico	478
Molino Sprint	478
Mono de lavado y limpieza con capucha	520
Mono de protección fitosanitaria Aegis	538
Mono de protección fitosanitaria Typ 4	520
Mono de protección química Typ 5/6	520
Mono desechable	521
Mordedor para lechones	379
Mosquetón	127, 129
mouseStop Trampa para ratones	351
Müller 2010 Anillo de destete	105
Müller Anillo de destete	105
Mullino Venda de gasa	143
MULTI-MATIC®	406
Multi Feeder Bebedero	23
Multi Feeder Bebedero para corderos	422
Multi Feeder Bebedero para terneros	23
MultiLED pro	299
MuscaBlock pour-on	337
MuscaKill 3000 CyperFly	335
MuscaRoll Rollo atrapamoscas	345

N	
N20 Bebedero	231
Narigón de cerdo	382
Narigón de cierre rotativo promocional	108
Narigón Drehbulli	108
Narigón para toro Top Quality	108
Narigón para toros en oferta	108
Nariguera	110
NeoLite Botas	548
Niagara Portabotellas	518
Nido de hierba	514
Nido de hierba XL	514
Nitrile Basic Guantes desechables	99, 525
Nitrile Classic Guantes desechables	99, 525
Nitrile Long Black Guantes desechables	98, 524
Nitrile Premium Guantes desechables	98, 524
Nitrile Profi Guantes desechables	98, 524
Nitrile Top Guantes desechables	99, 525
Nitrile X-Grip Guantes desechables	523
No Bite Spray anticanibalismo	382, 483
No Fight Spray antiagresión	382, 483
No Frost Gallinero con aislamiento térmico	495
NoFrost Superior 2.0 Bebedero para animales pequeños	517
Non-Return Twin Vaso aplicador	72
Non-Return Vaso aplicador	72
NORAMAX Non Safety	539
NORAMAX Safety S5	539
NORATHERM S5	540
Nytec Guantes de punto fino	569
O	
Okuda II Guantes	553
Onyx Cortapelo inalámbrico	196

Orejeras Basic	533
Orejeras en función del nivel	532
Orejeras plegables	533
Original NJP® Liniment Cuidado de las ubres 75	
Outdoor Casa para animales pequeños	514
OviNet	446
OviNet Maxi	452
OviNet Premium	445
Ovoscopio led	464
Oxford Protectores de manga	100

P	
P6 Disco de corte de pezuñas	132
Pala arreadora de cerdos	381
Pala de aluminio	270
Pala de aluminio Profi	270
Pala de pastor Typ DS	429
Pala especial de aluminio Profi	270
Pala medidora	255
Pala medidora de peso con palo interior	255
Pala para arena Baviera	271
Pala para carbón	261
Pala para gallinas	479
Pala para grano	271
Pala para nieve y grano	271
Pala para pienso	254, 255
Pala para pienso con mango interior	255
Pala Profi	273
Paleta para prueba de California	68
Palo de aluminio con mango en D	282
Palo de fresno	283
Palo de guadaña	285
Palo de horca para viruta y estiércol	282
Palo de madera para guadaña	285
Palo para horca	281
Palo para horca de heno	283
Palo para rascador	283
Palo para rasquetas para estiércol y excrementos	283
Palo para recogedor de excrementos	283
Palos para utensilios y escobas	283
Pan Guantes	553
Panel arreador para cerdos	381
Panel para cerca	216
Panel para pastos con puerta	217
Paño para ubres UdderoClean Super	65
Pañuelo antiolor para la cabeza	522
Papel indicativo	67
Papel para ubres StimuClean	64
Papel para ubres UdderoClean	64
Parasitos Spray-on	337
Parque	510, 511
Parque Appartement Pro	505
Parque con sistema antiescape 508, 509, 510	
Parque de ampliación	218, 511
Parque de ampliación con sistema antiescape 508	
Parque Easy	510
Parque hexagonal	512
Parque octogonal	512
Parque para animales jóvenes con sistema antiescape	509
Parque para cachorros y animales pequeños	513
Parque Vario	510
Pasador abatible	130
Pasador de horquilla doble	130
Pasador de horquilla sencillo	130
Pasta limpiamanos	79
Pasta para pezuñas Podoseptan	154
Pasta para tatuar	400
Pasta Probiol®-K	62
Pasta Probiol®-L	426
Pasta Rodilon®	360
Pastas Power-Pads 29 ppm	363
Pastilla	419
PE UV+ CalfHouse	34
Pegamento para tábanos TaonX	345
Peine acoplable de acero inoxidable Favorita 182	
Peine acoplable de acero inoxidable SnapOn 187	
Pelota comedero	52
Pelota para lechones Anti-Stress	380
Peltor Optime I Protección auditiva	530
Peltor Optime II Protección auditiva	530

Peltor Optime III Protección auditiva	530	Premium 120 g Filtros de leche	90	Pulsera de marcación	198	Rico Guantes de trabajo	576
Peltor X4A Protección auditiva	530	Premium Bandeja de desinfección de botas	268	Pulsera de marcación de pata para fichas de número	199	Ripstopp Manta para terneros	54
Perlon Material de sutura	403	Premium Basic Guantes	564	Pulsera de marcación para la pata	198, 438	Rodent Pasta	361
Peso para collar de marcación	201	Premium Delantal de ordeño	96	Pulverizador	340	Rodilon® Pasta	360
Pestillo para establo	130	Premium Filtros de leche	90	Pulverizador automático FlyBooster	338	Rollino Rollo de venda de almohadillado	145
Phosphogol Bolo	56	Premium Guantes	564	Pulverizador de ubres Angular	73	Rollo atrapamoscas de establo	347
Piassava Escoba de exterior	259	Premium Jarra de preordeño	68	Pulverizador de ubres Uddero Sprayer	73	Rollo atrapamoscas FlyMaster	345
Piedra de afilar	138, 285	Premium Juego de cuchillas	175	Pulverizador multiusos y de cal	286	Rollo atrapamoscas MuscaRoll	345
Piedra de hierba para lamer Equisal Darmo-Fin	203	Premium Limador de dientes	375	Puma Plus Gafas de protección	535	Rollo de pañuelos de papel	66
Piedra de sal con soporte	519	Premium Limador de dientes a batería	374	Purga de establos	459	Rollo de venda de almohadillado Rollino	145
Piedra de sal para lamer	203	Premium Limador de dientes con eje flexible	375	Purofort® establos	459	Rose Garden Guantes de jardinería	556
Piedra mineral para lamer Equisal	202	Premium malla para aves de corral	485	Purofort® FieldPRO Botas de seguridad	545	Roslam	424
Piedra mineral para lamer Equisal NoFly	203	Premium Manta para terneros	54	Purofort® FieldPRO Thermo+ Botas de seguridad	546	Rotulador de tiza	256
Piedra para lamer de sal de cristal de roca	202, 519	Premium Plus CalfHouse	35	Purofort® S5 Botas de seguridad	546	ROUX-REVOLVER®	405
Piedra para roedores	519	Premium Plus Guantes	563	Purofort®+ S5 Botas de seguridad	545	ROUX-REVOLVER® Alargador	405
pieza manual Worm-Drive	437	Premium Protectores de manga	100	PVC Protecton Guante de protección	578	Ruedas apoyo para carretilla	292
Piezas de repuesto para evitacoces	109	Premium Rasqueta para agua	266	PyoFly CyperFly	336		
Pig Doser	392	Premium XL CalfHouse	38	PyrEuca Espray repelente de parásitos	337		
Pintura para marcar ovejas TopMarker	438	PREMIUM® Cánula con cono de rosca	412				
Pinza cortadientes para lechones	375	PREMIUM® Cánula con cono Luer-Lock	412				
Pinza de ordeño para vacas Amerika	110	PREVENTA quemador de pelos de ubres	88				
Pinza de sujeción	371, 427	Pricemastor Botas de trabajo	548				
Pinza de sujeción de patas Bron	111	PrimaFlex Marca auricular	416				
Pinza examen de los cascos	139	Pro 700i Esquiladora inalámbrica y con cable de red eléctrica	193				
Pinza nariguera HARMS	110	PRO 74662 Vendaje de pezuñas plata	153				
Pinza para agrafes cerdos	382	Pro Guantes de punto fino	567				
Pinza para anillos de destete	107	Probiocol®-K Pasta	62				
Pinza para castrar con cuerda de sujeción	110	Probiocol®-L Pasta	426				
Pinza para marcar orejas para AllFlex	416	Probiocol®-F Liquid	392				
Pinza para marcar orejas para FlexoPlus y MultiFlex	418	Producto para el cuidado de las ubres Care-MINT	74				
Pinza para marcar orejas para PrimaFlex	416	Producto para el cuidado de las ubres Kerba-Mint 35	74				
Pinza para narigones	107	Productos para correas de transmisión	258				
Pinza para narigones de cerdos	382	Profi Bomba dosificadora	81				
Pinza para rabo	111	Profi Bomba para barril	81				
Pinza Twintag	417	Profi Calf Drencher	24				
Pinzas hemostáticas	403	Profi Elevador de vacas	14				
Pinzas para castrar	372	Profi Horca	273				
Pinzas para castrar corderos	427	Profi Hoz	285				
Pinzas para castrar toros	112	Profi Lámpara de calefacción	368				
Pistola de agua Gilmour	82	Profi Legra	427				
Pistola de lavado Anka	83	Profi Legra para cascos y pezuñas	137				
Pistola de lavado Super Jet	83	Profi Legra para pezuñas plegable	427				
Pistola de limpieza con estribo de protección	83	Profi Pala	273				
Pistola de pulverización Komfort	82	Profi Pala de aluminio	270				
Pistola para spray SprayMaster	397	Profi Pala especial de aluminio	270				
Pizarra para establo	256	ProfiCurv Legra para cascos y pezuñas	136				
Placa calefactora CosyHeat	464	ProfiLoop Legra para cascos y pezuñas	136				
Placa calefactora de goma para pequeños animales y aves	472	ProFire Akku linterna led con batería	309				
Placa calentadora	473	Promoción de lámpara de calefacción por infrarrojos	368				
Placa de gancho	312	ProNit Guantes de trabajo	570				
Placa de montaje para contenedor IBC	232	ProNit Plus Guantes de trabajo	570				
Plantilla Comfort	546, 547	ProPig Limador de dientes a batería	374				
Plantilla de doble capa	544	Protección auditiva multimedia WorkTunes	531				
Plantilla de PU para bota de seguridad	541	Protección auditiva para niños	533				
Plantilla de PU para zueco	541	Protección auditiva Peltor Optime I	530				
Plantilla de triple capa	544	Protección auditiva Peltor Optime II	530				
Pluviómetro con anillo contador	254	Protección auditiva Peltor Optime III	530				
Pluviómetro con escala	254	Protección auditiva Peltor X4A	530				
Podoseptan Pasta para pezuñas	154	Protección contra caída Bucket Guard	20				
Polartex II Guantes de invierno	581	Protección de tuberías contra mordeduras	244				
Polvo antihormigas	341	Protección infantil para boca y nariz (mascarilla higiénica)	528				
PolyGuard 110-120 g/m² Lona de tejido	310	Protector de bordes	323				
PolyGuard 210 g/m² Lona de tejido	310	Protector de manga desechable	100				
Pomada de caléndula	78	Protectores de manga	100				
Ponedero	499, 500, 501	Protectores de manga Oxford	100				
Ponedero de madera	498	Protectores de manga Premium	100				
Ponedero fortuna	501	Protectores de manga Softshell	100				
Ponedero para exterior	500	Protex Guante de látex de uso doméstico	577				
Pop-Up Saco para jardinería	293	ProTrim Disco de corte de pezuñas	132				
Portabotellas	518	Projector LED	308				
Portabotellas Aqua Boy	516	Projector led Comfort Pro	300				
Portabotellas Niagara	518	Prueba de mastitis original	68				
Portasol 3 Descornador a gas	103	Puerta automática para gallinas	490				
Poste de soporte para mallas de pastos	443, 489	Puerta para gallinas	460				
PoultryNet Premium	484	Puerta para mallas de cerca eléctrica	488				
Powder Spray	155	Pulpo para equipaje	319				
PowerBreath+	482	Pulsador externo para puerta automática de gallinas	491				
PowerGrab Guantes	574	Pulsar Ahuyentador de topillos	365				
PowerGrab Plus Guantes	574	Pulsar Nova Ahuyentador de animales	349				
PowerGrab Thermo Guantes de invierno	583	Pulsar Solar Espantatopos	365				
PowerGrab Thermo W Guantes de invierno	582						
PP Cuerda de transporte de ganado	118						

Wood II Guantes.	580
Worker Guantes de piel de vacuno	575
Worker II Guantes de trabajo	576
WorkFire Akku Luminaria led de trabajo con batería	308
WorkFire Luminaria led de trabajo	308
WorkFire Pro 30 Foco led portátil de batería. 307	
WorkTunes Protección auditiva multimedia. . . 531	
Worm-Drive Equipo de esquila de ovejas	437
Worm-Drive pieza manual	437
Wotan Mechanic Guantes.	551

X

XL Cepillo rascador.	168
XL Nature Comedero de heno.	514
XL Nido de hierba.	514
XtraFlo Top Entry Válvula flotador.	233
XXL Vario Conejera	503

Y

Yelltor Guantes de piel de vacuno.	575
--	-----

Z

Zapato para cascos Tubbease™	140
Zapato para oveja.	427
Zapato para pezuñas	140
Zapato para tratamientos en cascos y pezuñas	140
Zelos Mechanic Guantes.	552
Zueco de PU COMFY.	541



**¡Nuestro sistema modular es su mejor consejero!
La presentación de productos, informativa y clara,
hace que la elección sea más sencilla:**

- Las características principales que invitan a comprar el producto se muestran en el envase.
- Tiene a su disposición catálogos y folletos para consultar más información.
- En función de los requisitos, están disponibles diferentes opciones de presentación de nuestra gama de productos, en sistemas modulares y expositores inferiores.

¡Las representaciones de módulos son solo muestras de ejemplo!



Sus productos; su nombre; su imagen

Destacar con singularidad en el mercado y llamar la atención con su propia marca es un reto para muchas empresas. Le ofrecemos la posibilidad de personalizar una enorme variedad de productos con el logotipo o la marca de su empresa. Ponemos en valor la imagen de su empresa y por ello hemos recopilado una selección de nuestros «bestseller» del sector agrario, que podrá personalizar con su logotipo.

En nuestro «catálogo de artículos promocionales» podrá encontrar los productos que se pueden personalizar. Esta información vendrá señalada en el mismo catálogo.

Estaremos encantados de asesorarle sobre las opciones de diseño personalizado disponibles.

¡Esperamos que disfrute leyendo nuestro catálogo!

Preste atención a la siguiente información del catálogo:

Disponible para diseño personalizado.



Nos esforzamos en mejorar continuamente nuestra gama de productos y mantenerla actualizada. Por ello, nos reservamos el derecho a realizar modificaciones en los modelos. Con la publicación de este catálogo, todos los catálogos y listas de precios anteriores pierden su validez.

Todos los precios indicados son precios recomendados por el fabricante e incluyen el impuesto sobre el valor añadido legalmente establecido. Toda la información está sujeta a errores de mecanografía e impresión.

Reservado el derecho a modificaciones en el precio y a errores.

Por motivos técnicos de impresión, es que posible que se produzcan variaciones en el color y la forma. Está prohibida la reimpresión, total o parcial, sin un consentimiento previo.